

Stofzuigrobot

All-In-One Z12Ultra



Gebruikershandleiding

Lees deze handleiding zorgvuldig door voordat u het product gebruikt en bewaar hem op een veilige plaats.

Veiligheidsinformatie

Gebruiksbeperkingen

- Het product is alleen bedoeld voor het reinigen van vloeren in woningen. Gebruik het niet buitenshuis (bijv. op een open balkon), op andere oppervlakken dan vloeren (bijv. een bank) of in een commerciële of industriële omgeving.
- Ga niet op de robot of het docking station (hierna het "docking station" genoemd) zitten of staan.
- Til de bodemplaat van het docking station niet op en houd deze niet vast om deze te verwijderen om het risico van vallen en/of beschadiging te voorkomen.
- Plaats geen voorwerpen op het docking station of de robot.
- Voeg geen ongeautoriseerde schoonmaak- of desinfectiemiddelen toe aan het waterreservoir, omdat dit ernstige schade kan toebrengen aan de robot en het docking station.
- Gebruik het product niet in een ruimte waar een baby of kind slaapt.
- Steek uw vingers niet in de spleten van de reiniger of het docking station om letsel te voorkomen.
- Gebruik de reiniger niet voor het reinigen van hoogpolig tapijt (het is mogelijk dat hij sommige donkere tapijten niet kan reinigen).
- Zorg ervoor dat u de reiniger en het docking station reinigt of onderhoudt als ze uit zijn.
- Verwijder alle kabels van de vloer voor gebruik om te voorkomen dat de robot de kabels meestept tijdens het gebruik. Behandel de robot en het docking station niet als speelgoed.
- Houd toezicht op kinderen en huisdieren en houd ze uit de buurt van de robot wanneer deze in werking is.
- Gebruik de robot niet voor het reinigen van hete voorwerpen (zoals sigarettenpeuken, lucifers, as, enz.).
- Bewaar of gebruik het product niet op een oppervlak dat een vloeistof of viskeuze vloeistof bevat.
- Laat, om letsel te voorkomen, geen personen of personen in de buurt komen van de rotatiepositie van de borstel wanneer de reiniger in werking is.
- Gebruik het apparaat niet op een hangend oppervlak (zoals een duplexvloer, een open balkon, de bovenkant van een meubelstuk) zonder leuning.
- Plaats geen kleine voorwerpen, zoals vloermatten en schoenen, op de randen van trappen of op andere plaatsen waar de reiniger gemakkelijk kan vallen.
- Alle harde of scherpe voorwerpen moeten van de te reinigen vloer worden verwijderd, anders bestaat het risico op krassen op de robot en de vloer.
- Zorg ervoor dat de vloer die gereinigd moet worden vrij is van water, anders kan er water in de reiniger komen en deze beschadigen.
- Gebruik het apparaat niet voor het reinigen of opzuigen van ontvlambare of explosieve producten (zoals aanstekers, benzine, kleurstoffen en toners gebruikt in printers of kopieerapparaten, enz.)
- Gebruik de robot niet voor het reinigen of opzuigen van ontvlambare of explosieve producten (zoals aanstekers, benzine, kleurstoffen en toners gebruikt in printers of kopieerapparaten, enz.)

- Verwijder alle breekbare en grote voorwerpen (zoals vazen, plastic zakken, enz.) van de vloer om te voorkomen dat de robot gehinderd wordt in zijn werk en om schade aan waardevolle spullen in uw huis te voorkomen in geval van een botsing.
- Gebruik het product volgens de instructies in de handleiding. Elke breuk of verwonding veroorzaakt door verkeerd gebruik is de verantwoordelijkheid van de gebruiker.

Batterij en opladen

- Dit product kan alleen worden opgeladen met behulp van het meegeleverde dockingstation.
- Zorg ervoor dat een gekwalificeerde en betrouwbaar geaarde voeding wordt gebruikt, anders kunnen elektrische schokken en andere gevaren optreden. Als er geen betrouwbaar geaarde voeding beschikbaar is, moet een professionele electricien de situatie verhelpen voordat u het product gebruikt.
- Als er geen betrouwbaar geaarde voeding beschikbaar is, moet een professionele electricien de situatie verhelpen voordat u het product gebruikt. Demonteer, repareer of wijzig de batterij en het dockingstation niet, tenzij anders aangegeven. Haal de stekker uit het stopcontact als het dockingstation langere tijd niet wordt gebruikt.
- Gebruikte batterijen moeten voor verwijdering naar een professioneel recyclinginstituut worden gebracht; ze mogen niet bij het vuilnis worden gegooid.
- Gebruik geen batterijen, opladers, oplaadkabels of dockingstations van een ander merk. Veeg of reinig de contacten van het dockingstation niet met een natte doek of natte handen.
- Zorg ervoor dat u het product gebruikt in een omgeving waar de voedingsspanning overeenkomt met de spanning die is aangegeven op het dockingstation.
- Als het product moet worden vervoerd, zorg er dan voor dat het spanningsloos is en gebruik bij voorkeur de originele verpakkingssdoos.
- Gebruik alleen het netsnoer dat bij uw product is geleverd. Als het gebied gevoelig is voor onweer of als de voedingsspanning onstabiel is, moeten passende beschermende maatregelen worden genomen.
- Het product kan niet worden gebruikt met een stroomomzetter.
- Het gebruik van stroomomzetters maakt de garantie onmiddellijk ongeldig en kan risico's met zich meebrengen.
- Gebruik geen beschadigd netsnoer. Als het netsnoer beschadigd is (inclusief een gebroken plaatje of breuk), stop dan onmiddellijk met het gebruik ervan en neem contact op met onze klantenservice.
- Als de robot gedurende een lange periode niet wordt gebruikt, laad hem dan volledig op, schakel hem uit en bewaar hem op een koele en droge plaats. Laad de robot minstens om de drie maanden op om overontlading van de batterij te voorkomen.

Informatie over laserveiligheid

- De lasertelemetriesensor in het product voldoet aan de norm voor Klasse 1 laserproducten volgens IEC60825-1:2014, die geen gevaarlijke laserstraling produceert.

Waarschuwing

- Dit apparaat mag worden gebruikt door kinderen vanaf 12 jaar en door personen met beperkte fysieke, zintuiglijke of mentale capaciteiten of met een gebrek aan ervaring en kennis, op voorwaarde dat ze onder toezicht staan of instructies hebben gekregen over het veilige gebruik van het apparaat en de risico's begrijpen. Kinderen mogen niet met het apparaat spelen. Reiniging en onderhoud mogen niet worden uitgevoerd door kinderen zonder toezicht.

Informatie over blootstelling aan radiofrequenties

Het maximaal toelaatbare blootstellingsniveau (MPE) wordt berekend op basis van een afstand van 20 cm tussen het apparaat en het menselijk lichaam. Om te voldoen aan de vereisten voor blootstelling aan radiofrequenties, moet een afstand van 20 cm worden aangehouden tussen het apparaat en de menselijke hand.

Productoverzicht

Onderdelenlijst

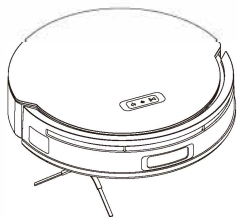

1x robotstofzuiger

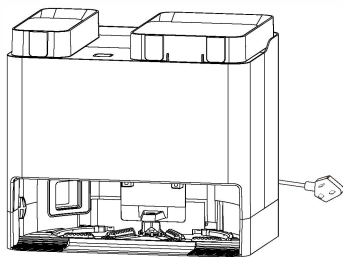

1x oplaaddock



1x Reinigingsborstel

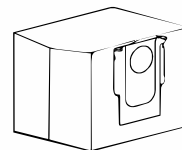

1x wegwerpstofzak
geïnstalleerd in de robot

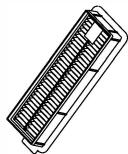

1x HEPA filter
Geïnstalleerd in de robot



2x Microvezeldoeken
geïnstalleerd in de robot

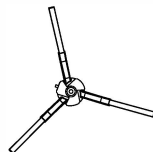

1x Zijborstel
Geïnstalleerd in de robot



1x Gebruikershandleiding

Robot productpresentatie



Start/Stop-knop

Indrukken: aan/uit

Oplaadknop (stekkerlogo)

Indrukken: terug naar dockingstation om op te laden
10 seconden ingedrukt houden: fabrieksinstellingen herstellen
Druk 10 seconden tegelijkertijd op beide knoppen om het apparaat aan te sluiten

Robot productpresentatie

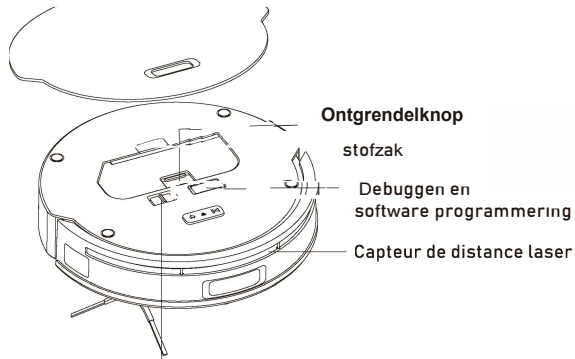

Stroomschakelaar

Moet worden ingesteld op "I" om de robot in te schakelen en op te laden.

Randveegborstel

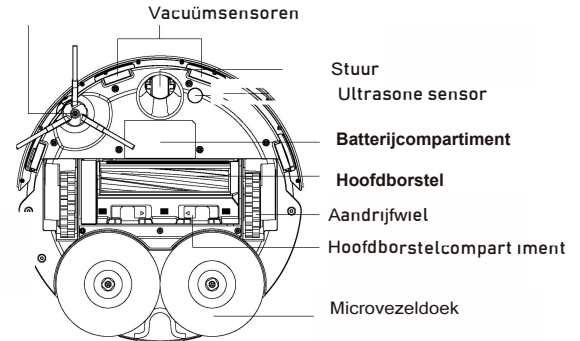

Robot productpresentatie

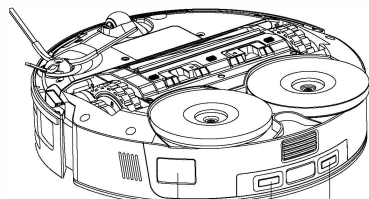

Laadcontacten

Automatische opening voor
afstoffen

Stofbak

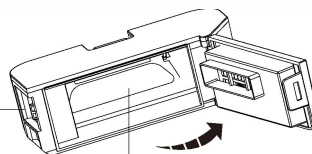

Primair filter

Openingsklep stofreservoir

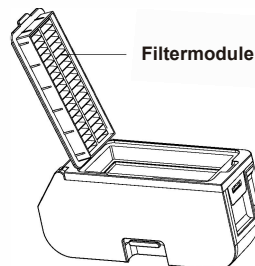

Filtermodule

Productpresentatie

Laadstation

Stofbak

Watertank

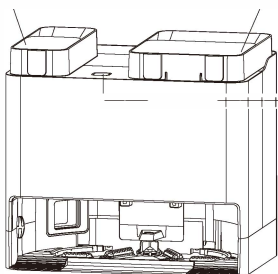

Bouton Marche/Arrêt

Druk 1 keer: Start en stoppen
Druk 3 seconden: Keer terug naar
basisstation om op te laden

**Als de robot aan
het opladen is:**

Druk 3 seconden: Activeer of
deactiveer de kinderbeveiliging
Druk 6 seconden: Start de
automatische microvezelreiniging

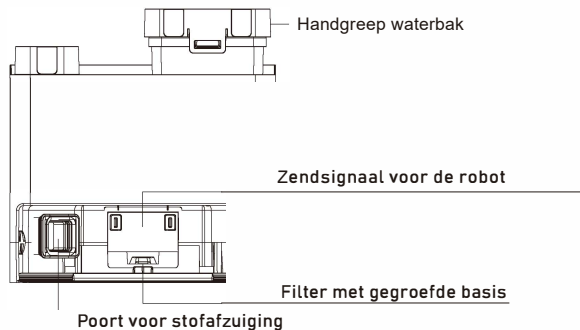

Handgreep waterbak

Zendsignaal voor de robot

Filter met gegroefde basis

Poort voor stofafzuiging

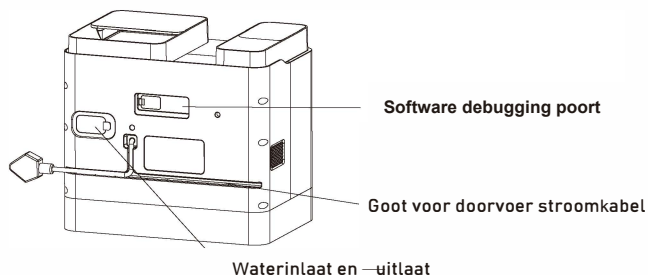

Software debugging poort

Goot voor doorvoer stroomkabel

Waterinlaat en -uitlaat

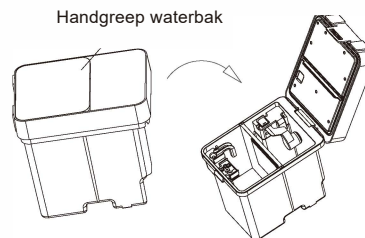

Handgreep waterbak

Productpresentatie

WAARSCHUWING

1. Verwijder, voordat u het apparaat opstart, alle rommel zoals stopcontacten, harde en scherpe voorwerpen (zoals spijkers en glas) die over de vloer verspreid liggen, evenals voorwerpen die gemakkelijk kunnen omvallen, breekbare en waardevolle voorwerpen en andere voorwerpen die gevaar kunnen opleveren, om te voorkomen dat ze verstrikt raken, vast komen te zitten, meegesleurd of omgestoten worden door de reiniger, wat kan leiden tot letsel of schade aan eigendommen.

2. Als het apparaat wordt gebruikt in een hoge omgeving, zorg dan voor een betrouwbare fysieke barrière om te voorkomen dat de robot per ongeluk valt en persoonlijk letsel of materiële schade veroorzaakt.

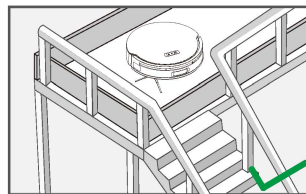
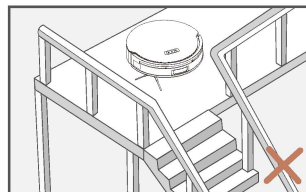
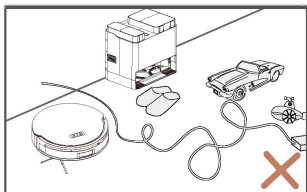

Advies

- Wanneer u voor de eerste keer reinigt, is het raadzaam om de robot gedurende het hele proces te volgen om eventuele problemen op te lossen en een soepele reiniging in de toekomst te garanderen.
- Als er gebieden zijn die niet gereinigd mogen worden of die de robot zouden kunnen blokkeren, kunt u een uitsluitingszone instellen in de EZiclean mobiele applicatie om te voorkomen dat de robot deze gebieden betreedt.
- Als er gebieden zijn die niet schoongemaakt mogen worden of die de robot kunnen blokkeren, kunt u een uitsluitingszone instellen in de EZiclean mobiele applicatie om te voorkomen dat de robot deze gebieden betreedt. Gebruik de robot niet om harde of scherpe voorwerpen op te rapen (zoals decoratief afval, glas, spijkers, etc).

Het product installeren

1. Plaats de laderbasis op een vlakke ondergrond.

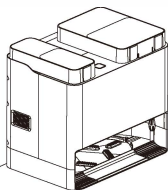

2. Sluit het netsnoer aan zoals aangegeven in de afbeelding controleer en bevestig dat de indicator op het dockingstation oplicht en wikkel de overtollige kabel op de juiste manier op de kabelhouder.

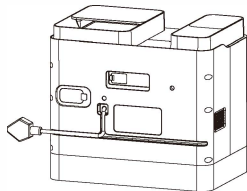

Advies: Het netsnoer kan aan de linker- of rechterkant van het station worden uitgetrokken.

Het oplaaddock plaatsen

Plaats het dock op een vlakke vloer of tegen een muur, met 0,5 m ruimte aan weerszijden en 1,5 m ruimte aan de voorkant. Zorg ervoor dat de locatie een goede WiFi-dekking heeft, zodat u de functies van de EZIclean mobiele applicatie kunt gebruiken.

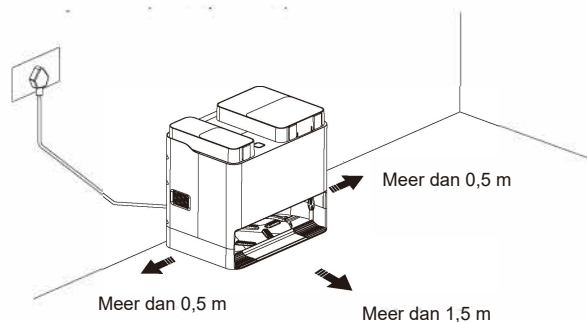

Het product installeren

Advies:

- Het netsnoer moet worden opgerold op de laadbasis om te voorkomen dat het door de robot wordt gegrepen en meegesleurd, waardoor het laadstation kan bewegen of de voeding kan uitvallen.
- Als er een abnormale toestand wordt vastgesteld op het laadstation, gaat het lampje branden en blijft het rood branden als waarschuwing.
- Plaats het docking station binnenshuis op een vlakke vloer uit de buurt van warmtebronnen, water, een smalle ruimte of een ruimte waar de robot kan vallen.
- Als u het docking station op een zachte vloer plaatst (zoals een tapijt, vloermat, enz.), kan het omvallen en kan de robot het laadstation mogelijk niet verlaten.
- Plaats de basis niet in direct zonlicht en bedek het signaaltransmissiegebied niet met voorwerpen, anders kan de robot mogelijk de weg naar het docking station niet meer vinden.
- Gebruik het docking station niet zonder de schoonwatertank, de vuilwatertank, de stofzak en het filter te hebben geïnstalleerd. Onderhoud het docking station volgens de onderhoudsinstructies en maak het niet direct schoon met een natte doek of tissue.
- Elk docking station wordt getest voordat het de fabriek verlaat en een kleine hoeveelheid water in de waterleiding is normaal.

Inschakelen en opladen

Open de bovenklep van de robot, verwijder het anti-botsschuim en schakel de robot in. Wacht totdat de indicator van de Start/Stop-knop permanent brandt. Plaats de robot vervolgens op het dockingstation om hem op te laden, zoals aangegeven in de afbeelding. De robot is geconfigureerd met een ingebouwde oplaadbare lithium-ion batterij met hoge prestaties. Om de prestaties van de batterij te behouden, moet u de robot tijdens het dagelijks gebruik opgeladen houden.

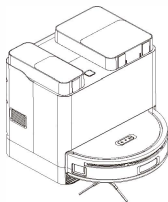

Advies: Het apparaat start mogelijk niet als de batterij bijna leeg is. Plaats de robot in dat geval direct op het dockingstation.

Gebruiksaanwijzing

De robot aan/uit zetten

Open de bovenkap van de robot, verwijder het anti-botsschuim en zet de aan/uit-schakelaar aan.

Het aan/uit-lampje gaat branden, wacht tot het robotsysteem is opgestart en de robot in stand-by modus staat.

Zet de aan/uit-schakelaar uit en de robot schakelt direct uit.

Tip: De robot kan niet worden opgeladen als hij is uitgeschakeld.

Verbinding maken met de mobiele applicatie

1. Methode: Open "Scan" op uw mobiele telefoon, scan de QR-code en download en installeer vervolgens de APP.



Methode twee: Open de APP Store op je mobiele telefoon, zoek naar 'EZICLEAN' en download en installeer de applicatie.

Gebruiksaanwijzing

2. WiFi resetten

a. Druk tegelijkertijd op de Start/Stop knop en de "Home" knop gedurende 3 seconden totdat je de gesproken melding "Start netwerkconfiguratie" hoort, en wacht totdat de WiFi-indicator langzaam begint te knippen, wat aangeeft dat de robot in de netwerkconfiguratiemodus is gegaan.

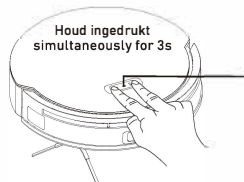

WiFi-indicator:

Uit: WiFi uitgeschakeld langzaam knippen: wacht op verbinding
Constant: WiFi verbonden

Tips: Als de telefoon-robotverbinding mislukt door een wijziging in de routerconfiguratie, een vergeten wachtwoord of om andere redenen, reset dan de WiFi en ga naar de netwerkconfiguratiemodus, voeg vervolgens het apparaat toe als nieuw apparaat.

3. Een apparaat toevoegen

Open de mobiele APP en ga naar de startpagina, klik op "+" op de pagina en volg de aanwijzingen op de pagina om je apparaat toe te voegen.

Tips:

- De werkelijke procedure kan afwijken van de bovenstaande beschrijving door updates van de mobiele APP, volg de APP-gids.
- Alleen 2,4 GHz WiFi-verbinding wordt ondersteund.

De watertank vullen

Verwijder de watertank, open het tankdeksel, voeg indien nodig drie dopjes (ongeveer 20 ml) reinigungsoplossing (apart verkrijgbaar) toe en vul de tank met kraanwater tot de MAX-markering, sluit vervolgens het tankdeksel en plaats de tank terug in het laadstation.

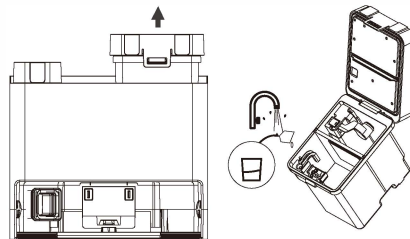

Ons advies:

- Voeg geen heet water toe, want dit kan de tank vervormen.
- Als er water op de buitenkant van de tank achterblijft, veeg dit er dan af met een zachte, droge doek voordat u de tank terugplaatst.

Start het schoonmaken en dweilen

Druk op de "Start"-knop en de robot plant dynamisch de schoonmaakroute op basis van de gemaakte kaart, te beginnen met het stofzuigen en dweilen van de randen van een gebied langs de muren, vervolgens in het midden van het gebied, rij voor rij, efficiënt. Tijdens het schoonmaken kan de robot automatisch de tijd inschatten die nodig is om de robot schoon te maken en de watertank bij te vullen, en terugkeren naar zijn station om zichzelf actief schoon te maken en de tank bij te vullen, om een goede schoonmaakefficiëntie te garanderen.

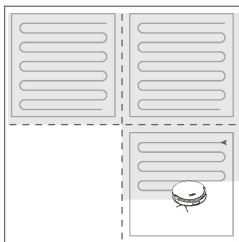

Tips

- Om ervoor te zorgen dat de robot normaal kan terugkeren naar het dockingsstation tijdens het stofzuigen en dweilen, raden wij u aan de robot te starten en het dockingsstation opgeladen te laten en het dockingsstation niet te verplaatsen terwijl de robot stofzuigt en dweilt.
- Volg de robot tijdens de eerste keer stofzuigen en help hem om mogelijke problemen op te lossen.
- Als de batterij bijna leeg is, laadt u de robot op voordat u gaat stofzuigen en dweilen. Maak de vloer vrij van allerlei voorwerpen (inclusief het netsnoer van het dockingsstation) en waardevolle voorwerpen om te voorkomen dat deze door de robot worden gegrepen en meegesleurd tijdens het stofzuigen en schoonmaken, en om schade aan voorwerpen of kabels te voorkomen.
- Als de stofzuig- en reinigingstijd minder dan 10 minuten bedraagt, keert de robot automatisch terug naar zijn oplaadbasis. Zodra de robot is opgeladen, keert hij terug naar zijn stoppunt om verder te gaan met reinigen (de functie "breakpoint" moet worden geactiveerd in de mobiele applicatie).

Modus "Pauze"

Als de reiniger in werking is, druk dan op de knop "AAN/UIT" om het reinigen te pauzeren. Druk nogmaals op de knop "AAN/UIT" om het reinigen te hervatten.

Slaapstand

Als er langer dan 10 minuten geen bediening wordt waargenomen, schakelt de reiniger automatisch over naar de slaapstand en gaat het lampje op de knop op het dockingsstation uit. Druk op een willekeurige knop om de robot te wekken.

Tips:

De robot schakelt tien minuten nadat hij volledig is opgeladen over naar de stand-bymodus. Als er geen lading is, schakelt de robot automatisch uit als hij 12 uur in de stand-bymodus blijft.

Modus "Niet storen"

De modus Niet storen is standaard uitgeschakeld. Je kunt de Niet storen periode wijzigen door de functie in de mobiele APP uit te schakelen. Tijdens de niet storen-periode voert de robot de geprogrammeerde reinigingstaak niet uit.

Opladen

Na het schoonmaken keert de reiniger automatisch terug naar het dockingstation om op te laden. Druk op de 'Home' knop om het opladen te starten. Tijdens het opladen brandt en knippert de voedingsindicator.

Tips: Als de robot het docking station niet kan vinden, keert hij automatisch terug naar het beginpunt. Plaats de robot handmatig terug op het basisstation om op te laden.

Het systeem resetten

Als de robot niet reageert wanneer er op een knop wordt gedrukt of niet kan worden uitgeschakeld, probeer dan de hoofdschakelaar van de robot uit te schakelen en het systeem te resetten. De robot zal zichzelf automatisch resetten.

Fabrieksinstellingen herstellen

Als de reiniger niet normaal werkt nadat het systeem is gereset, houdt u bij het opstarten de "Home"-knop van de reiniger 10 seconden ingedrukt totdat u de gesproken melding "Start restoring factory settings" hoort, waarna de fabrieksinstellingen van de reiniger worden hersteld.

Advies: Na het herstellen van de fabrieksparameters worden de relevante functies, inclusief geplande reiniging en WiFi, hersteld naar de fabrieksparameters.

Introductie Toepassingsfunctie

Reinigingskaart

Beheer van meerdere mappen | afzuig- en reinigingspaden in realtime | zonering van mappen | bewerken van mappen | beperkte zone en virtuele wand

Aangepaste reinigingsmodus

Geprogrammeerde reiniging | reiniging van geselecteerde gebieden | kaartzonering | afstandsbedieningsmodus

Instelling reinigingsmodus

Zuig- en reinigingsmodus | zuigkracht | reinigingsintensiteit | volume reinigingswater

Informatie over robots

Reinigingsgeschiedenis | Batterijniveau | Onderhoud

Meer functies

Volumeregeling | Niet storen-modus

Let op Functies en details kunnen veranderen als gevolg van voortdurende ontwikkeling en updates van de APP.

Schoonmaak- en onderhoudsroutine

Onderdelen	Onderhoud	Frequentie van vervanging
Omnidirectioneel wiel	Wekelijks schoonmaak	/
Stofbak	Wekelijks schoonmaak	/
Hoofdborstel en rubberen borstel	Wekelijks schoonmaak	Elke 6-12 maanden
Zijborstel	Wekelijks schoonmaak	Elke 6-12 maanden
Filtermodule	Wekelijks schoonmaak	Elke 3-6 maanden
Microvezeldoek	Wekelijks schoonmaak	/
Sensoren	Wekelijks schoonmaak	/
Hoofdwiel	Wekelijks schoonmaak	/
Belastingscontact	Wekelijks schoonmaak	/
Filter	Wekelijks schoonmaak	Elke 3-6 maanden
Schoon- en vuilwatertank	Wekelijks schoonmaak	/
Wegwerpstofzak	Vervang indien nodig	Elke maand

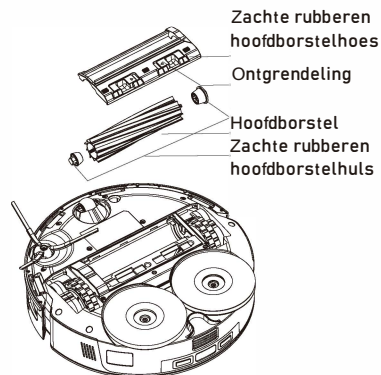

1. Draai de robot om en druk op het lipje om het deksel van de hoofdborstel te verwijderen.

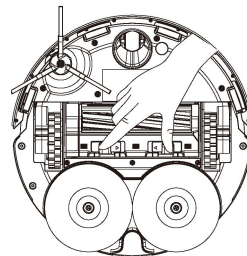

2. Verwijder de zachte rubberen hoofdborstel, verwijder het lager van de zachte rubberen hoofdborstel, draai en verwijder de doppen van de zachte rubberen hoofdborstel in de richting die is aangegeven voor het ontgrendelen, verwijder de verwarde haren of het vuil van beide uiteinden van de zachte rubberen hoofdborstel,

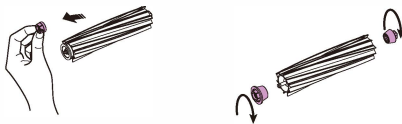

3. Plaats de zachte rubberen hoofdborstel terug op de robot.

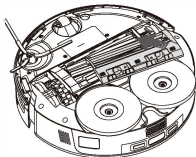

4. Plaats het deksel van de hoofdborstel van zacht rubber terug op de robot en zorg ervoor dat 3 tanden van het deksel in de corresponderende gleuven zijn geplaatst.

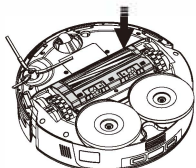

Tips: We raden aan om de hoofdborstel met een doekje in warm water schoon te maken. Als de borstel in het water is gedompeld, zorg er dan voor dat deze volledig droog is en vermijd blootstelling aan direct zonlicht voordat u deze opnieuw installeert.

Zijborstel

1. Verwijder de schroeven waarmee de zijborstel vastzit.
2. Reinig de borstel, installeer vervolgens de bevestiging en draai deze vast.

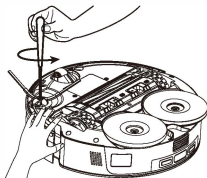

Omnidirectioneel wiel

1. Verwijder het omnidirectionele wiel met behulp van een kleine schroevendraaier en ander gereedschap.

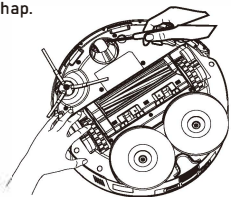

Tips en advies: De omnidirectionele wielsteen kan niet worden verwijderd.

2. Spoel het wiel en de wielas af met water om haar en vuil te verwijderen, droog het wiel volledig af, installeer het en druk het aan om vast te zetten.



Hoofdwielen

Veeg en reinig de hoofdwielen met een zachte, droge doek.

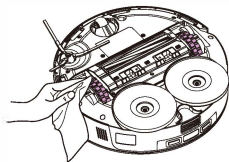

Stoflade

1. Open het bovendeksel van de robot en verwijder de stofbak.

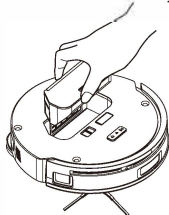

2. Open en leeg het stofreservoir.

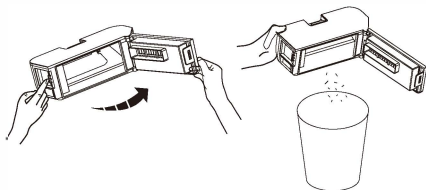

3. Open de stofbak en was de binnenkant van de bak met schoon water, laat vervolgens het vuile water weglopen.

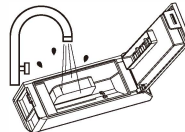

Tip: Voeg geen reinigingsmiddel toe, anders kan het filter verstopt raken.

4. Droog de stofbak en het wasbare filter voor hergebruik.

Wasbaar filter 1.

Open het bovenste filterdeksel en verwijder het filter.

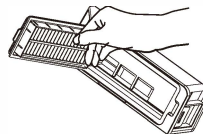

2. Spoel het filter meerdere keren en klop er voorzichtig op om vuil te verwijderen.

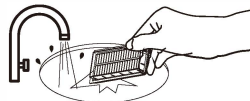

Tip: Raak het oppervlak van het filter niet aan met uw handen, borstels of scherpe voorwerpen om beschadiging van het filter te voorkomen.

3. Droog het filter volledig af en plaats het terug.

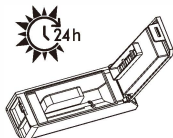

Advies: Zorg ervoor dat het filter volledig droog is voor gebruik.

Microvezelmoppen

1. Haal de mop uit de houder.

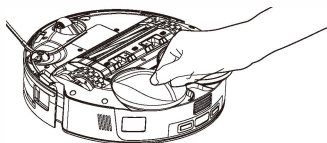

2. Maak de mop schoon en droog.



TIPS: Een vuile mop maakt minder schoon. Maak de mop schoon voor gebruik.

3. Bevestig de mop aan de steun.

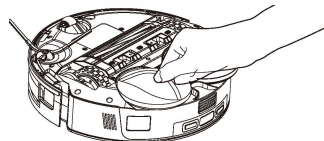

Robot sensor

Veeg alle robot sensoren schoon met een droge doek.

1. Capteur de localisation de base de chargement, capteur d'évitement d'obstacles, etc..
2. Capteur de localisation de la station d'accueil à l'arrière et deux contacts de charge.
3. Capteur de suivi du mur.
4. Capteur de détection de tapis inférieur et four capteurs de vide.

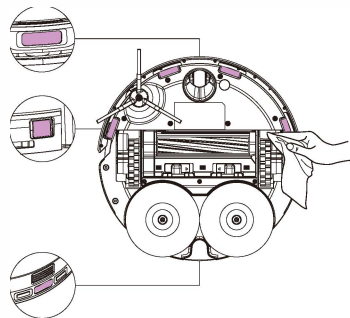

Mobiel laadstation

De basis moet verplaatst worden. Houd de hendel aan de achterkant met één hand vast en pak de binnenkant van de voorkant vast. Til de bodemplaat van de basis niet op en houd deze niet vast om het risico te vermijden dat de basis valt.

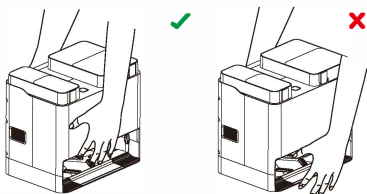

Watertank

Reinig het afvalwater regelmatig, afhankelijk van de gebruiksomstandigheden. Open het bovenste deksel van de afvalwatertank om het vuile water af te voeren, vul de tank met kraanwater, sluit en draai het deksel vast en schud het uit. Voer na het reinigen het vuile water af, sluit het deksel van de tank en plaats het terug.

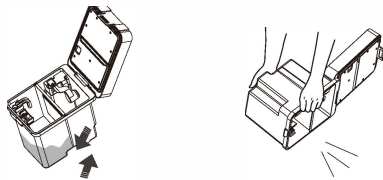

Ons advies:

Voeg geen heet water toe, want dit kan het reservoir vervormen.

Als er water op de buitenkant van de tank achterblijft, veeg dit er dan af met een zachte, droge doek voordat u de tank terugplaatst.

Reinig de oplaadcontacten

van het dockingstation met een zachte doek en houd met één hand de binnenkant van het voorpaneel vast en til de droge doek op.

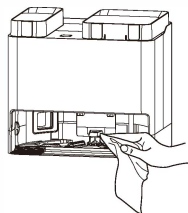

De groef reinigen

Reinig de groef met het reinigingsborstelje dat bij het product is geleverd en veeg de groef vervolgens schoon met een zachte doek".

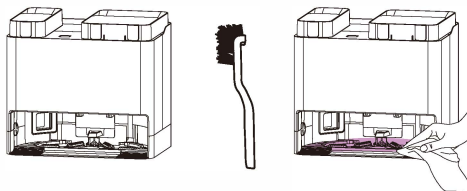

Het filterkatoen in de drinkwatertank reinigen

1. Verwijder de zuigkop, open voorzichtig het kleine klepje en verwijder het filter.
2. Was het filter in schoon water en plaats het terug op de zuigkop.

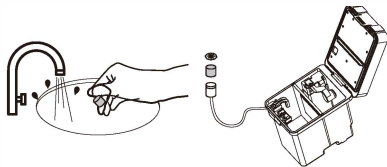

Tips: Vervang de wegwerfstofzak regelmatig.

De wegwerfstofzak vervangen

1. Open het deksel van de stofopvangtank.
2. Verwijder de wegwerfstofzak verticaal in de richting van de pijl en gooi hem weg.

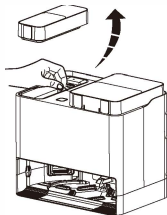

Ons advies:

Tijdens het verwijderen kunnen de handgrepen van de stofzak de stofzak sluiten en afdichten, waardoor lekken van stof effectief worden voorkomen. Sluit de klep van het stofreservoir niet zonder de stofzak te vervangen, om automatische stofverwijdering zonder stofzak te voorkomen.

3. Maak de omtrek van het filter schoon met een droge doek, plaats een nieuwe stofzak in het venster en druk deze op zijn plaats zoals aangegeven in de afbeelding.

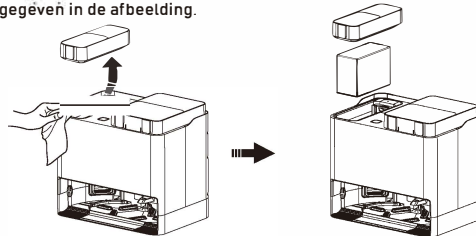

Tips en advies: Zorg ervoor dat de wegwerfstofzak goed gesloten is om te voorkomen dat er afval uitlekt en het laadstation beschadigt.

Het laadstation reinigen

1. Verwijder het filter verticaal uit de reinigungsgroef.
2. Was het filter uit de reinigungsgroef met schoon water.
3. Lijn het filter met de reinigungsgroef uit met de montagepositie en steek het er verticaal in.

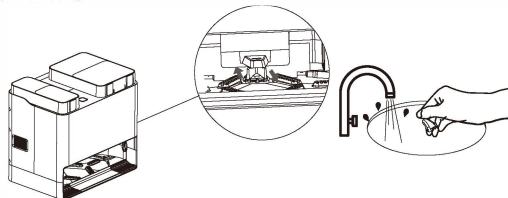

Technische specificaties

Robot aspirateur EZiclean ALL-IN-ONE Z1ZULTRA	
Productmodel	Z1ZULTRA / A50
Batterij	Batterij Li-ion 14,4V/3200 mAh
Gewicht	3.1 kg
Draadloze Verbinding	WiFi-Verbinding 2,4 GHz
Nominale spanning	14.4V \equiv
Nominaal vermogen	72W
Oplaadtijd	<6 uur
Docking station	
Productmodel	LB2406
Nominale inVoer	220V-240V-50/60Hz
Nominale ingangsstroom (laadstatus)	0.3A
Nominaal vermogen	20V \equiv 2.25A
Vermogen (automatisch wassen)	35W
Stroom (automatische leegloopstatus)	600W

Garantie en certificaten

OPMERKING: deze beperkte garantie heeft geen invloed op uw rechten volgens de wet die de verkoop van consumentenproducten regelt. E.ZICOM producten worden gedekt door de geldende wettelijke garantie, d.w.z. 2 jaar. Batterijen, met een beperkte levensduur, worden beschouwd als verbruiksgoederen. Daarom hebben ze een garantie van 1 jaar, net als de accessoires.

De duur van de fabrieksgarantie op sommige van onze producten kan af en toe worden gewijzigd wanneer ze worden verkocht via distributienetwerken die als niet-traditioneel worden beschouwd. In dit geval wordt elke klant die een E.ZICOM product koopt hier duidelijk over geïnformeerd op de productpresentatiepagina op de website van de detailhandelaar. Informatie over de inhoud van het product, de verpakking of de gebruikershandleiding kan hierdoor worden gewijzigd.

In alle gevallen kan E.ZICOM niet aansprakelijk worden gesteld voor het niet naleven van de wettelijke en reglementaire bepalingen die van kracht zijn in het land van ontvangst. De aansprakelijkheid van E.ZICOM is systematisch beperkt tot de waarde van het product in kwestie, op de datum van verkoop, zonder mogelijkheid tot verhaal tegen het merk of het bedrijf dat het product produceert. In alle gevallen geniet de koper van de wettelijke garantie van ontruiming en verborgen gebreken (art.1625 en volgende van het Franse Burgerlijk Wetboek). Op voorwaarde dat de koper het verborgen gebrek kan bewijzen, moet de verkoper ook de eventuele gevolgen herstellen (art. 1641 en volgende van het Franse Burgerlijk Wetboek). Om te weten welke stappen gevolgd moeten worden in verband met de service na verkoop, kan de koper contact opnemen met de klantenservice per e-mail via het contactformulier (Een antwoord wordt zo snel mogelijk verstrekt door E.ZICOM).

Het is essentieel om de originele verpakking van de gekochte artikelen te bewaren gedurende de garantieperiode. Om van de productgarantie te kunnen genieten, is het noodzakelijk dat de aankoopfactuur van het product wordt overlegd. De garantie dekt niet: De vervanging van verbruiksartikelen (batterijen, voedingen, doekjes, tablethouders, enz.), Abnormaal of oneigenlijk gebruik van de producten (de klant wordt geadviseerd de gebruiksaanwijzingen bij de producten zorgvuldig te raadplegen), Defecten met betrekking tot accessoires (voedingskabels, enz.), Defecten en hun gevolgen te wijten aan de tussenkomst van een hersteller die niet erkend is door E.ZICOM, Defecten en hun gevolgen te wijten aan een gebruik dat niet overeenstemt met het gebruik waarvoor het product bestemd is (professioneel gebruik, collectief gebruik, enz.). Defecten en hun gevolgen te wijten aan een externe oorzaak.

Voor meer informatie over: De garantie van uw apparaat of de werking van uw EZIClean® apparaat:

Het volledige assortiment gezondheidsaccessoires is verkrijgbaar op www.eziclean.com

E.ZICOM SAS
46-48 Rue Gay Lussac
94430 CHENNEVIÈRES SUR MARNE
FRANCE



Hét symbool op dit apparaat geeft aan dat het niet met het huishoudelijk afval mag worden weggegooid. U moet het afgeven bij een recyclingcentrum voor elektrisch en elektronisch afval. Het moet worden afgevoerd in overeenstemming met de plaatselijke afvalvoorschriften. Voor meer informatie over de verwerking, terugwinning en recycling van dit apparaat kunt u contact opnemen met uw gemeente, de plaatselijke afvalverwijderingsdienst of de verkoper van het apparaat.



Points de collecte sur www.quefairemedesdechets.fr
Privilégiez la réparation ou le don de votre appareil !

FAQs

Probleem	Oplossing
Kan niet starten	<ul style="list-style-type: none"> - Batterij bijna leeg, plaats de robot op het dockingstation om hem op te laden voordat u hem gebruikt, - Hoge of lage batterijtemperatuur, gebruik de robot alleen binnen een bereik van 0-40°C (39-10,4°F),
Kan niet laden	<ul style="list-style-type: none"> - Het docking station is niet aangesloten op de voeding, controleer en controleer of beide uiteinden van het netsnoer correct zijn aangesloten, - Slechte aansluiting, reinig de oplaadcontacten op het dockingstation en op de robotControleer of de indicator op het dockingstation brandt,
Lage laadsnelheid	<ul style="list-style-type: none"> - Als de robot wordt gebruikt in een omgeving met hoge of lage temperaturen, wordt de laadsnelheid automatisch verlaagd om de levensduur van de batterij te verlengen, - Het oplaadcontact is vuil, Reinig het met een droge doek,
Kan niet terugkeren naar het dockingstation	<ul style="list-style-type: none"> - Er zijn te veel obstakels rond het dockingstation, verplaats het dockingstation naar een open gebied, - De robot is te ver verwijderd van het dockingstation, verplaats de robot naar een plaats dicht bij het dockingstation en probeer het opnieuw,
Voor opladen abnormaal geluid tijdens schoonmaken	<ul style="list-style-type: none"> - De hoofdborstel, randborstel of hoofdwielen kunnen geblokkeerd zijn door vreemde voorwerpen, - Als er stof in het omnidirectionele wiel komt tijdens het schoonmaken of als het wiel wordt geraakt door vreemde voorwerpen, gebruik dan een schroevendraaier om het wiel op te tillen en schoon te maken,
WiFi-verbinding mislukt	<ul style="list-style-type: none"> - WiFi is niet geactiveerd, reset WiFi en probeer het opnieuw, - WiFi-sigitaal is slecht, verplaats de robot naar een gebied met goede WiFi-ontvangst, - Abnormale WiFi-verbinding, reset de WiFi en download de nieuwste mobiele client, probeer het opnieuw, - De WiFi-verbinding is plotseling niet beschikbaar, er kan een fout zitten in de instellingen van je router, neem contact op met de klantenservice om het probleem te verhelpen,
Verbruikt de robot energie wanneer hij gedokt is?	De robot verbruikt heel weinig energie als hij op de basis blijft staan, waardoor de batterij optimaal blijft werken,
Moet de robot de eerste drie keer minstens 16 uur worden opgeladen?	Nee, De lithiumbatterij heeft geen geheugeneffect, dus de robot kan worden gebruikt nadat hij volledig is opgeladen en het is niet nodig om 16 uur te wachten,
De robot hervat de reinigingstaak niet nadat hij is teruggekeerd naar het dockingstation om te worden opgeladen vanwege een lege batterij tijdens het reinigingsproces,	<ul style="list-style-type: none"> - Controleer en bevestig dat de reiniger niet in de modus Niet storen staat, De reiniger hervat de reiniging niet in deze modus, - De robot hervat de reiniging niet wanneer deze handmatig wordt teruggezet in het dockingstation,
Plotselinge robotstoring	Als je vermoedt dat de muurvolgsensor, klifsensoren of tapijtdetectiesensor vuil zijn, maak ze dan schoon met een zachte, droge doek,
LED-statusindicator van het dockingstation knippert rood	<ul style="list-style-type: none"> - De stofzak is niet op zijn plaats, plaats de stofzak, - Het waterreservoir zit niet op zijn plaats, - Het schoonwatergedeelte van de tank is leeg of het vuilwatergedeelte is vol, Dienovereenkomstig behandelen, - De vuilwatertank is vol of niet op zijn plaats,
Slecht ontstoftingseffect of abnormaal geluid tijdens ontstofting	Het filter, het luchtkanaal, de stofafzuigopening, de stofafzuigluchtinlaat, de stofbak of de stofzak zijn verstopt,
Slecht zelfreinigend effect van de mop	De mop is niet vlak, Plaats de mop terug,
Automatische stofverwijderingsfout	<ul style="list-style-type: none"> - De stofzak is niet op zijn plaats, plaats een stofzak, - Het deksel van de stofopvangtank is niet goed gesloten, - Als de robot in de enkele veegmodus staat op ment *, wordt de stofverzamel functie niet geactiveerd wanneer de robot terugkeert naar het dockingstation,
Niet dwielen	<ul style="list-style-type: none"> - Als de robot niet wordt gestart vanaf het dok of als het dok niet is gemarkeerd in App Map, kan de robot niet terugkeren naar het dok om de mop schoon te maken, - De schoonwatertank is leeg of niet op zijn plaats, de vuilwatertank is vol of niet op zijn plaats,