

Dreame L10s Ultra Gen 3 Kit

DREAME

Robot Vacuum and Mop with
Auto-Empty and Mop Self-Cleaning
User Manual

The illustrations in this manual are for reference only. Please refer to the actual product.



Contents

EN User Manual	01
DE Benutzerhandbuch	17
FR Manuel d'utilisation	33
IT Manuale utente	49
ES Manual de usuario	65
PL Instrukcja obsługi	81
NL Gebruikershandleiding	98
NO Brukerhåndbok	114
SV Användarmanual	130
EL Εγχειρίδιο χρήστη	146
PT Manual do utilizador	162
HE מדריך למשתמש	178
AR دليل المستخدم	194

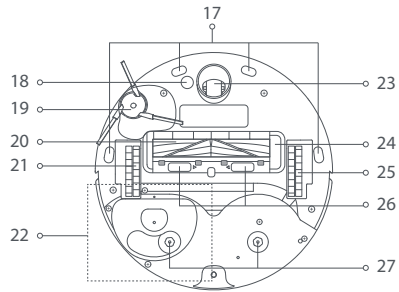
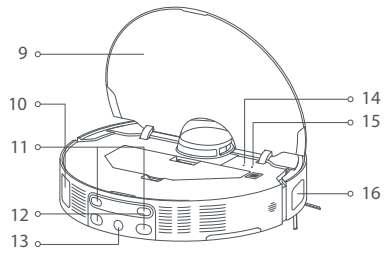
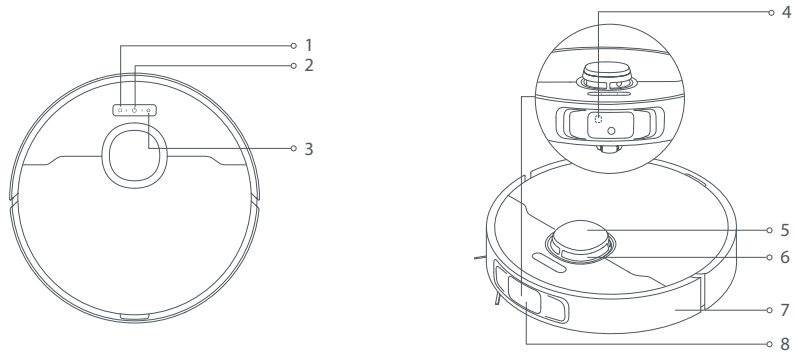
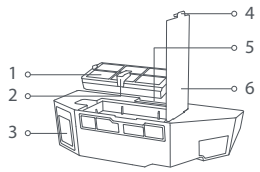
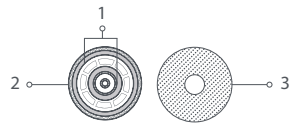
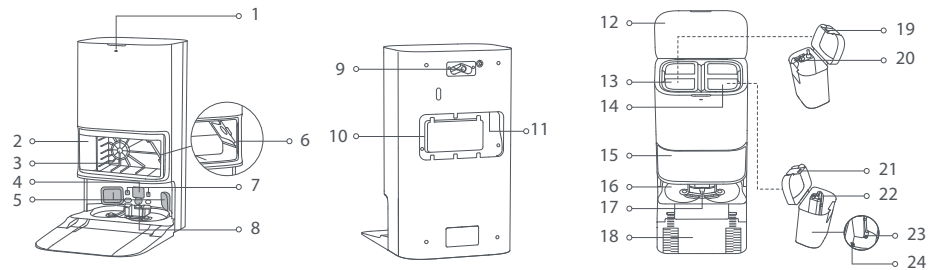
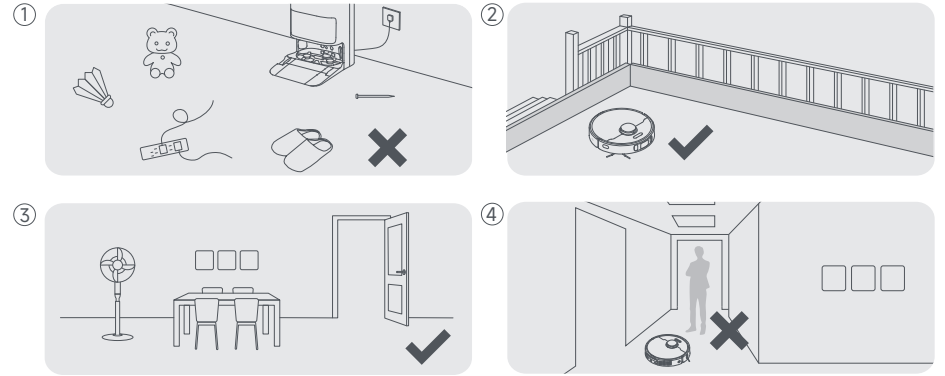
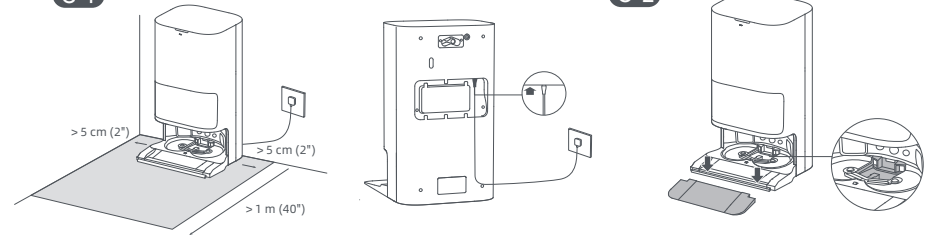
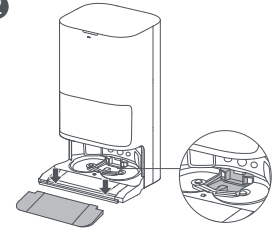
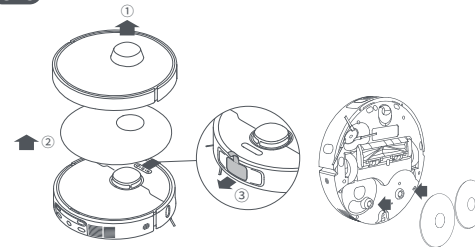
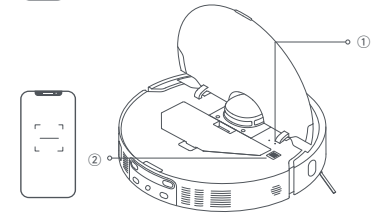
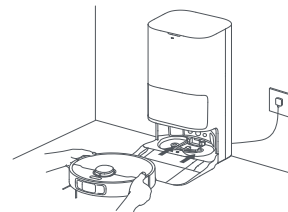
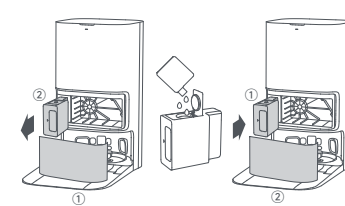
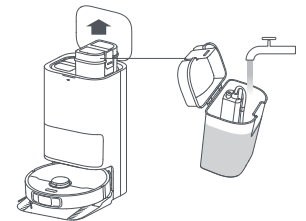
A**A-1****A-2****A-3****A-4****B****C****C-1****C-2****C-3****C-4****C-5****C-6****C-7**

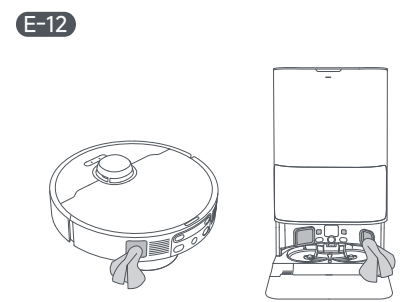
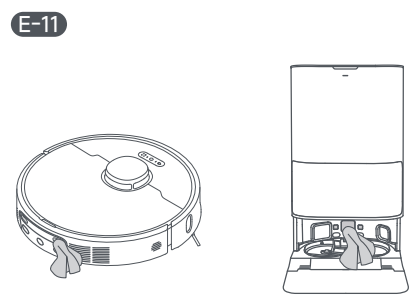
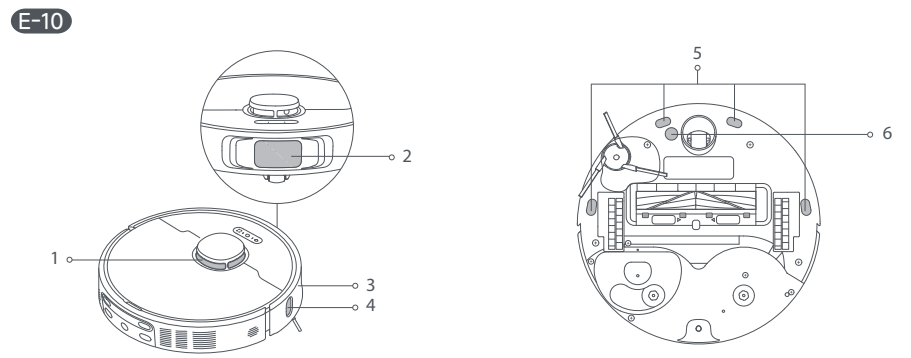
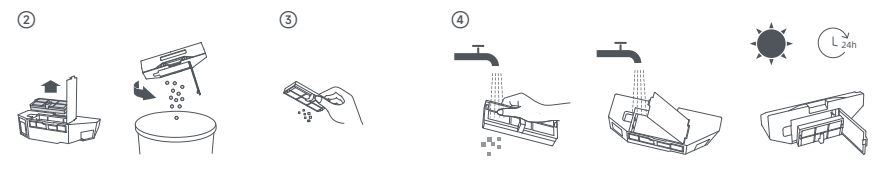
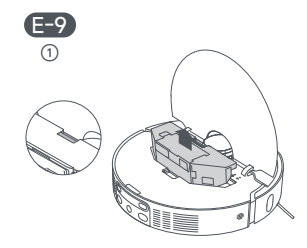
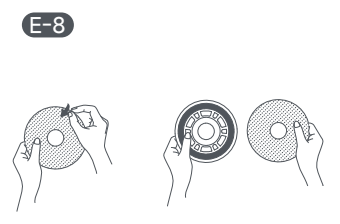
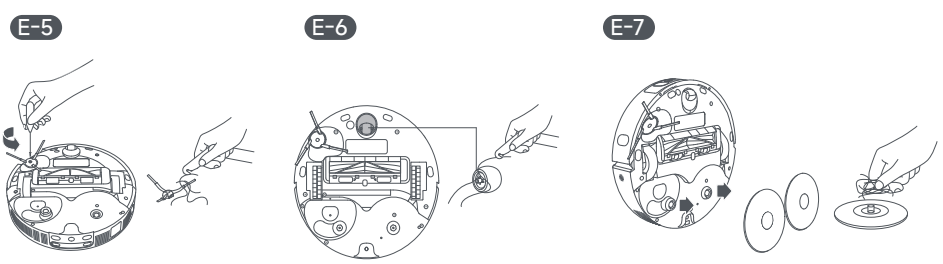
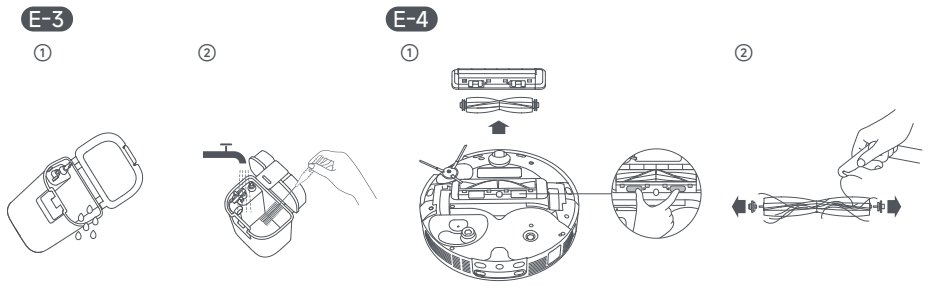
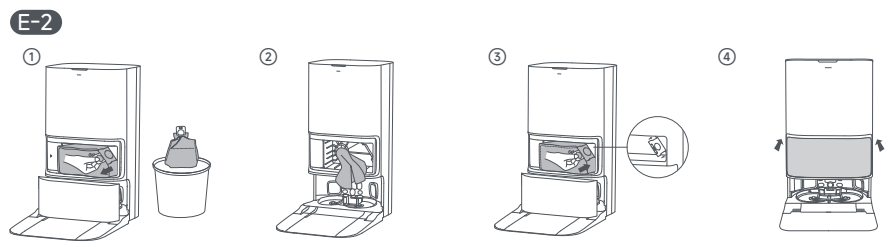
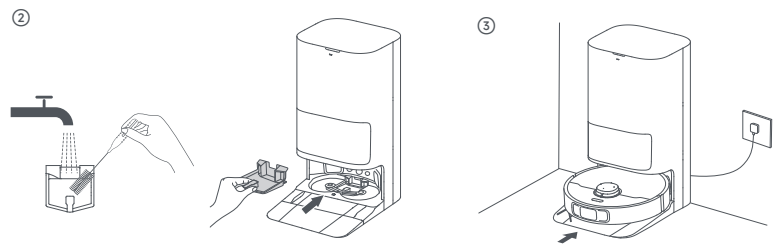
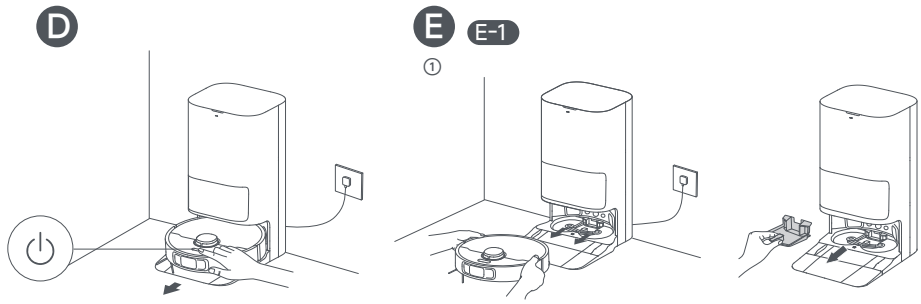

Safety Information

To avoid electric shock, fire or injury caused by improper use of the appliance, please read the user manual carefully before using the appliance and keep it for future reference.

Usage Restrictions

- This product should not be used by children younger than 8 years old nor persons with physical, sensory, intellectual deficiencies, or limited experience or knowledge without the supervision of a parent or guardian to ensure safe operation and to avoid any risks. Cleaning and maintenance shall not be performed by children without supervision.
- The appliance is only to be used with the power supply unit provided with the appliance.
- This appliance contains batteries that are only replaceable by skilled persons.
- Clear the area to be cleaned. Children shall not play with the appliance. Ensure children and pets are kept at a safe distance from the robot while it is operating.
- Do not install, charge or use the appliance in the bathrooms or around the pools.
- This product is for floor cleaning in a home environment only. Do not use it outdoors, on non-floor surfaces, or in a commercial or industrial setting.
- Ensure that the appliance operates correctly in a proper environment. Otherwise, do not use the appliance.
- If the power cord is damaged, it must be replaced by a special cord or assembly available from the manufacturer or its service agent.
- Do not use the robot in an area suspended above ground level without a protective barrier.

Safety Information

- Do not place the robot upside down. Do not use the LDS cover, robot cover, or bumper as a handle for the robot.
- Use the robot in environments with an ambient temperature above 0°C and below 40°C. Make sure there is no liquid or sticky substance on the floor.
- To prevent damage or harm from dragging, clear any loose objects from the floor, and remove cables or power cords on the cleaning path before operating the appliance.
- Remove fragile or small items from the floor to prevent the robot from bumping into and damaging them.
- Keep hair, fingers, and other body parts away from the suction opening of the robot.
- Keep the cleaning tool out of reach of children.
- Do not operate the appliance in a room where an infant or child is sleeping.
- Do not place children, pets, or any item on top of the robot regardless of whether it is stationary or moving.
- Only clean water and the officially-approved cleaning solution can be added to the clean water tank. Do not add any other liquid such as alcohol or disinfectant. The ratio of the cleaning solution to clean water can be checked on the cleaning solution bottle. Keep the cleaning solution out of reach of children.
- Do not use the robot to clean any burning objects. Do not use the robot to pick up flammable or combustible liquids, corrosive gases, or undiluted acids or solvents.
- Do not vacuum hard or sharp objects. Do not use the appliance to pick up objects such as stones, large pieces of paper or any item that may clog the appliance.
- Plug must be removed from the socket-outlet before cleaning or maintaining the appliance.

Safety Information

- Do not wipe the robot or the base station with a wet cloth or rinse them with any liquid. After cleaning washable parts, fully dry the parts before reinstalling and using them.
- Please use this product in accordance with the instructions in the User Manual. Users are responsible for any loss or damage that arise from improper use of this product.

Batteries and Charging

- **WARNING:** Against recharging non-rechargeable batteries.
- Do not use any third-party battery or base station. The robot can only be used with the model RCLE0510 base station.
- Do not attempt to disassemble, repair, or modify the battery or the base station on your own.
- Do not place the base station near a heat source.
- Do not use a wet cloth or wet hands to wipe or clean the base station's charging contacts.
- Do not improperly dispose of old batteries. Unneeded batteries should be discarded at an appropriate recycling facility.
- If the power cord becomes damaged or broken, stop using it immediately and contact after-sales service.
- Make sure the robot is turned off when being transported and kept in its original packaging if possible.
- If the robot will not be used for an extended period of time, fully charge it, then turn it off and store it in a cool, dry place. Recharge the robot at least once every 3 months to avoid over-discharging the battery.

Safety Information

Laser Safety Information

- The laser sensor in this product meets the IEC 60825-1:2014/EN 60825-1:2014/A11:2021 Standard for Class 1 laser products. Please avoid direct eye contact with it during use.

CLASS 1 LASER PRODUCT

CONSUMER LASER PRODUCT

EN 50689:2021



For indoor use only





Read operator's manual

Hereby, Dreame Trading (Tianjin) Co., Ltd. declares that the radio equipment type RLL53SE is in compliance with Directive 2014/53/EU. The full text of the EU declaration of conformity is available at the following internet address: <https://global.dreametech.com>

For detailed e-manual, please go to <https://global.dreametech.com/pages/user-manuals-and-faqs>

A Product Overview

Robot

- Spot Cleaning Button 
 - Press to start spot cleaning
 - Power / Clean Button
 - Press and hold for 3 seconds to turn on or off
 - Press to start cleaning after the robot is turned on
 - Dock Button 
 - Press to send the robot back to the base station
 - Press and hold for 3 seconds to disable Child Lock
- Button Status Indicator
- Solid White: Cleaning or cleanup completed
 - Breathing White: Charging (not low battery)
 - Solid Orange: Awaiting at low battery or paused at low battery
 - Breathing Orange: Charging (low battery)
 - Blinking Orange: Error

Note:

- Press any button on the robot to pause while the robot is cleaning or returning to charge.
 - Child Lock can be enabled/disabled through the Dreamehome App.
- 3D Line Laser Sensor
 - LDS Cover
 - Laser Distance Sensor (LDS)
 - Bumper
 - Bumper Window
 - Cover
 - Auto-empty Vent
 - Charging Contacts

- Connectors
- Automatic Water Refilling Inlet
- Reset Button
 - Press and hold for 3 seconds to restore to factory settings
- Wi-Fi Indicator
- Edge Sensor
- Cliff Sensors
- Carpet Sensor
- Side Brush Extension Assembly
- Main Brush
- Main Wheel
- MopExtend Assembly
- Omnidirectional Wheel
- Brush Guard
- Main Wheel
- Brush Guard Clips
- Mop Pad Holder Mounting Holes

Fig. A-1

Dust Box

- Filter
- Filter Handle
- Auto-empty Vent
- Dust Box Cover Clip
- Dust Box Clip
- Dust Box Cover

Fig. A-2

Mop Assembly

- Mop Pad Attachment Area

- Mop Pad Holder
- Mop Pad

Fig. A-3

Base Station

- Status Indicator
 - Solid White: The base station is connected to power
 - Solid Orange: The base station has an error
- Auto Solution Dispenser Module - Single Compartment
- Filter
- Signaling Area
- Auto-empty Vents
- Dust Bag Slot
- Charging Contacts
- Automatic Water Adding Outlet
- Reserved Slot for Connecting the Water Hookup Kit for Auto Refilling and Draining

Note: The water hookup kit for auto refilling and draining needs to be purchased separately. (Only available in specific regions).

- Power Cord Storage Slot
- Power Port
- Cover
- Used Water Tank
- Clean Water Tank
- Dust Tank Cover
- Washboard
- Washboard Filter
- Ramp Extension Plate
- Water Tank Clip
- Float Ball
- Water Tank Clip
- Water Pipe
- Filter
- Floater

Fig. A-4

B Preparing Your Home

1. Before cleaning, please move away unstable, fragile, valuable or dangerous items, and clean up cables, cloths, toys, hard objects and sharp objects on the ground to avoid being entangled, scratched or knocked over by the robot and causing losses.
2. Before cleaning, place a physical barrier at the edge of the stairs to ensure the secure and smooth operations of the robot.
3. Open the door of the room to be cleaned, and put the furniture in its proper place to leave more space.
4. To prevent the robot from missing areas that need to be cleaned, do not stand in front of the robot, threshold, hallway, or narrow places.

Note:

- When operating the robot for the first time, follow it around while cleaning to remove any potential obstacles in time.
- Do not vacuum hard objects like stones, steel balls and toy parts, or sharp objects like construction waste, broken glass and nails, otherwise the ground may be scratched.

Fig. B

C Before Use

1. Place the Base Station and Connect to an Electrical Outlet

Place the base station in a location that is as open as possible with a good Wi-Fi signal. Leave enough space as shown in the figure and remove any objects in the shaded area. Insert the power cord into the base station and plug it into the socket.

Note:

- Firmly insert the power cord upwards until the indicator turns on.
- Make sure that no objects might block the signaling area.
- To prevent water stains from wetting wood floors or carpets, placing the base station on tile floors or marble floors is recommended.

2. Install the Ramp Extension Plate

Note:

- Ensure that the washboard filter is installed into place before use.
- The washboard filter can be removed for cleaning during routine maintenance.

3. Remove Robot Protections and Install the Mop Assembly

4. Connect with the Dreamehome App

(1) Press and hold the power button on the robot for 3 seconds to turn it on. Open the robot cover and scan the QR code on the robot, or search "Dreamehome" in the app store to download and install the app.

(2) Open the Dreamehome app, tap "Scan QR code to connect", and scan the same QR code on the robot again to add the device. Please follow the prompts to finish the Wi-Fi connection.

- ① Wi-Fi Indicator

- Blinking slowly: To be connected
- Blinking quickly: Connecting
- On: Connected

- ② QR Code

Note:

- Only 2.4 GHz Wi-Fi is supported.
- To reset Wi-Fi, repeat step (2) and then follow the prompts to finish the Wi-Fi connection.
- To disconnect the device from Wi-Fi network, press and hold the Reset button on the robot for 3 seconds.
- Due to upgrades in the app software, the actual operations may differ from the directions in this manual. Please follow the instructions based on the current app version.

5. Connect the Robot to the Base Station

Place the robot onto the base station with the mop assembly facing toward the washboard. Then you will hear a voice notification when the robot successfully connects to the base station. After the robot is fully charged, the status indicators on the robot and the base station will remain lit for 10 minutes and will then dim.

Note: It is recommended to fully charge the robot before its first use. When the robot cannot be turned on after the battery is depleted, manually connect the robot with the station to charge it.

6. Add the Cleaning Solution

(1) Remove the dust tank cover and pull out the auto solution dispenser module.

(2) Open the upper lid of the module and add the cleaning solution.

(3) Close the lid of the module, put it back into the base station, and then reinstall the dust tank cover. The cleaning solution will be added automatically while working.

Note:

- The auto solution dispenser module can be filled up with cleaning solution for use. Do not add any liquid other than the officially-approved cleaning solution to help prevent malfunction.
- Install the auto solution dispenser module until it clicks into place.

7. Add Water to the Clean Water Tank

Take out the clean water tank from the base station and fill up the tank with clean water. Then install it back into the base station.

Note: Do not add hot water into the water tank, as this may cause the tank to become deformed.

Fig. C-1-Fig. C-7

D How to Use

Turn On/Off

Press and hold the power button for 3 seconds to turn on the robot. The power indicator will remain lit. Or, place the robot onto the base station by aligning the charging contacts of the robot with those of the base station, and then the robot will turn on automatically and begin charging. To turn off the robot, move the robot away from the base station and press and hold the power button for 3 seconds.

Fast Mapping

After configuring the network for the first time, follow the instructions in the app to quickly create a map. The robot will start mapping without cleaning. When the robot returns to the base station, the mapping process has been completed and the map will be saved automatically.

Pause/Sleep

When the robot is running, press any button to pause it.

If the robot is paused for more than 10 minutes, it automatically enters sleep mode. All indicators on the robot will turn off. Press any button on the robot, or use the app to wake up the robot.

Note: If the robot is paused and placed onto the base station, the current cleaning process will end.

Auto Resume Cleaning

If the battery is too low, the robot will automatically return to the base station to charge. After charging to the appropriate battery level, it will resume unfinished cleaning tasks.

Note: To use this function, please enable it in the app.

Do Not Disturb (DND) Mode

When the robot is set to the Do Not Disturb (DND) mode, the robot will be prevented from resuming cleaning. The DND mode is disabled by default at the factory. You can use the app to enable the DND mode or modify the DND period. The DND period is 22:00-8:00 by default.

Note:

- The scheduled cleaning tasks will be performed during the DND period.
- The robot will resume cleanup where it left off after the DND period expires.

Spot Cleaning

When the robot is awaiting, press briefly the button  to enable the spot cleaning mode. In this mode, the robot cleans a square-shaped area of 1.5 x 1.5 meters around it and returns to its starting point once the spot cleaning is completed.

Robot Restarting

If the robot stops responding or cannot be turned off, press and hold the power button for 10 seconds to forcefully turn it off. Then, press and hold the power button for 3 seconds to turn the robot on.

Vacuum and Mop

Note: After installing the mop assembly, the robot will default to "Vacuum and Mop" mode during its first use. To adjust the cleaning mode, go to the Cleaning Mode settings in the app and select from the following three additional options:

- ① Mop after Vacuuming
- ② Vacuum
- ③ Mop

1. Start cleaning

Press the power button on the robot, or use the app to make the robot start from the base station. Then the robot will plan the optimal cleaning route and perform the cleaning task based on the created map.

Note:

- To ensure the robot easily returns to the base station after cleaning, it is recommended to make the robot start from the base station.
- The mop pads will be cleaned before the robot starts mopping, please wait patiently.
- Do not move the base station, the clean water tank, the used water tank, or the washboard filter during operation.
- To prevent scalding, do not touch the water outlet while the base station is operating.

2. Auto mop washing

When cleaning, the robot will automatically return to the base station to wash mop pads based on the mop pad cleaning frequency specified in the app. The base station will automatically refill the robot's water tank and the robot will resume cleanup.

3. Automatically empty the dust box and wash and dry the mop pads

After the robot finishes a cleaning task and returns to the base station to charge, the base station will automatically empty the dust box and then wash and dry the mop pads.

Note:

- If the auto-empty function is turned off in the app, the base station will not automatically empty the dust box.
- The base station will empty the dust box according to the setting in the app.

4. Clean the used water tank

After the robot has completed its task, please clean the used water tank to prevent any odor.

E Routine Maintenance

Parts

To keep the robot in good condition, it is recommended to refer to the accessory usage in the app or the following table for routine maintenance.

Part	Maintenance Frequency	Replacement Period
Used water tank	After each use	/
Clean water tank	Once every 2 weeks	
Main brush		Every 6 to 12 months
Dust box's filter		Every 3 to 6 months
Side brush		/
Mop pad holders		
Washboard filter	Once every 1 to 2 months	/
Base station's signaling area	Once every month	/
Charging contacts		
Auto-empty vents		
Omnidirectional wheel		
Edge sensor		
Laser Distance Sensor (LDS)		

Part	Maintenance Frequency	Replacement Period
Carpet sensor	Once every month	/
Cliff sensors		
Bumper window		
Bumper		
Robot's automatic water refilling inlet		
Bottom of the robot		
Dust box	Clean it as needed	/
Main wheels		
Dust bag	/	Every 2 to 4 months
Mop pads		Every 1 to 3 months

Note: The frequency of maintenance and replacement depends on actual usage. If an exception occurs due to special circumstances, prompt maintenance or replacement is recommended.

Washboard Filter

1. Take out the robot and remove the washboard filter after the mop pad cleaning is complete.
2. Rinse the washboard filter with clean water, wipe it clean, and then reinstall it in the washboard.
3. Use the app or press the button  to return the robot to the base station, or manually put the robot back.

Note: During cleaning, do not make the robot return to the base station.

Fig. E-1

Dust Bag

1. Remove the dust tank cover and discard the dust bag.

Note: Pulling upwards on the handle will seal the bag to prevent the dust and debris from accidentally falling out.

2. Remove the dust and debris from the filter with a dry cloth.
3. Install a new dust bag.
4. Reinstall the dust tank cover.

Fig. E-2

Used Water Tank

1. Remove the used water tank, open its cover and pour out the used water.
2. Rinse the used water tank with clean water, and use a proper tool to clean the inner wall of the used water tank.

Note: The float ball in the used water tank is a movable part. Do not apply too much force when cleaning it to avoid damaging it.

Fig. E-3

Main Brush

1. Press the brush guard clips inwards to remove the brush guard, and lift the brush out of the robot.
2. Pull out the brush covers at both ends of the brush as shown in the figure. Use a proper cleaning tool to remove any hair tangled in the brush. Reinstall the brush covers on both ends of the brush, and then reinstall the brush. Press on the brush guard to lock it in place.

Fig. E-4

Side Brush

Unscrew the side brush with a screwdriver, clean the hair from the brush, and then screw it back on.

Fig. E-5

Omnidirectional Wheel

Note:

- Use a tool such as a small screwdriver to separate the axle and tire of the omnidirectional wheel. Do not use excessive force.
- Rinse the omnidirectional wheel under the running water and put it back after drying it completely.

Fig. E-6

Mop Pad Holders

Remove and clean the mop pad holders.

Fig. E-7

Mop Pads

Remove the mop pads from the mop pad holders to replace them.

Fig. E-8

Dust Box and Filter

1. Open the robot cover and press the dust box clip to remove the dust box.
2. Open the dust box cover, remove the filter, and then empty the dust box as shown in the figure.
3. Gently tap the basket of the filter to remove the dirt.

Note: Do not attempt to clean the filter with a brush, a finger or sharp objects to prevent damage.

4. Rinse the dust box and filter with water and dry them completely before reinstalling.

Note:

- Rinse the dust box and filter with clean water only. Do not use any detergent.
- Use the dust box and filter only when they are completely dry.

Fig. E-9

Robot Sensors

Wipe the robot sensors by using a soft and dry cloth, as shown in the figure:

1. Laser Distance Sensor (LDS)
2. Bumper Window
3. Bumper
4. Edge Sensor
5. Cliff Sensors
6. Carpet Sensor

Note: A wet cloth can damage sensitive elements within the robot and the base station. Please use a dry cloth for cleaning.

Fig. E-10

Charging Contacts and Signaling Area

Clean the charging contacts and the signaling area with a soft and dry cloth.

Fig. E-11

Auto-empty Vents

Clean the auto-empty vents of the robot and the base station with a soft and dry cloth.

Fig. E-12

Battery

The robot contains a high-performance lithium-ion battery pack. Make sure that the battery remains well-charged for daily use to maintain optimal battery performance. If the robot is not used for an extended period of time, turn it off and put it away. To prevent damage from over-discharging, charge the robot at least once every three months.

Troubleshooting

Problem	Solution
The robot will not turn on.	<ul style="list-style-type: none"> The battery is low. Recharge the robot on the base and try again. The temperature of the battery is too low or too high. It is recommended to use the robot in environments with an ambient temperature above 0°C (32 °F) and below 40°C (104 °F).
The robot will not charge.	<ul style="list-style-type: none"> The base station is not connected to power, please make sure both ends of its power cord are correctly plugged in. The contact between the charging contacts on the base station and the robot is poor, please clean the charging contacts. Check whether there is any foreign object at the connectors of the robot and remove the foreign object if any.
The robot fails to connect to Wi-Fi.	<ul style="list-style-type: none"> The Wi-Fi network password is incorrect. Make sure the password used to connect to your Wi-Fi network is correct. The robot does not support a 5 GHz Wi-Fi connection. Make sure the robot is connected to a 2.4 GHz Wi-Fi connection. The Wi-Fi signal is weak. Make sure the robot is in an area with good Wi-Fi coverage. The robot may not be ready to be configured. Please exit and re-enter the app, and then try again as instructed.

Problem	Solution
The robot cannot find and return to the base station.	<ul style="list-style-type: none"> The route for returning to charge is blocked, e.g. the door is closed. The base station is disconnected from power or moved when the robot is not on it. Please connect the base station to the power supply or place the robot onto the base station to charge. There are too many obstructions around the base station. Place the base station in a more open area. Moving the robot may cause it to re-position itself, and it will recreate a map if re-positioning fails. If the robot is too far from the base station, it might not be able to automatically return on its own, in which case you will need to manually place the robot onto the base station. Wipe the signaling area on the base station to remove dust or debris.
The robot gets stuck in front of the base station and cannot return to it.	<ul style="list-style-type: none"> Check whether there is enough space on both sides or in front of the base station to prevent the robot from being blocked. The robot may slip if the floor in front of the base station is overly wet. If so, clean the excess water before trying again. It is recommended to move the base station to a different place and try again. Make sure the ramp extension plate is installed properly.

Troubleshooting

Problem	Solution
The robot will not turn off.	<ul style="list-style-type: none"> The robot cannot be turned off when it is charging. It is recommended to move the robot from the base station, and then press and hold the power button for 3 seconds to turn it off. If the robot cannot be turned off by performing step 1, press and hold the power button for 10 seconds to forcibly turn off the robot. If the problem persists, please contact after-sales service.
The charging speed is slow.	<ul style="list-style-type: none"> It takes about 3.5 hours to fully charge the robot when its battery is low. If you operate the robot at temperatures outside of the specified range, the charging speed will automatically slow down to extend the battery life. The charging contacts on both the robot and the base station may be dirty, please wipe them with a dry cloth.
The noise increases while the robot is operating.	<ul style="list-style-type: none"> Check whether the dust box's filter is clogged. If so, clean it or replace it. A hard object may be caught in the main brush or the dust box. Check and remove any hard object. The main brush or the side brush may become tangled. Check and remove any foreign objects. Switch the suction mode to Standard or Quiet.

Problem	Solution
The robot moves without following the set route.	<ul style="list-style-type: none"> Objects such as power cords and slippers should be organized before using the robot. Working on wet slippery surfaces causes the main wheel to slip. It is recommended to dry the wet places before using the robot. Wipe the bumper window on the robot with a clean, soft cloth to keep them clean and unobstructed.
The robot misses the rooms to be cleaned.	<ul style="list-style-type: none"> Make sure that the doors of the rooms to be cleaned are open. The place in front of the room to be cleaned may be wet and slippery, causing the robot to slip and work abnormally. Please try drying the floor before using the robot.
The robot will not resume cleaning after charging.	<ul style="list-style-type: none"> Make sure that the robot is not set to the Do Not Disturb (DND) mode, which will prevent it from resuming cleaning. The robot will not resume cleaning after you manually place the robot on the base station or send the robot to charge via the app or the button .

Troubleshooting

Problem	Solution
The station cannot automatically empty the dust box.	<ul style="list-style-type: none"> • Check whether the dust bag in the dust tank is full. • If the dust bag is not full, check whether there is any obstruction at the auto-empty vents of the robot, the base station, or the dust box. If any, clean the blocked part in time.
The water level in the washboard is abnormal.	<ul style="list-style-type: none"> • Check whether the seal on the used water tank is loose or not correctly installed, and manually reset it if so. If the problem persists, please contact the after-sales service team. • Gently press down on the used water tank to make sure it is installed correctly. • Remove the washboard filter and check whether the sewage drain outlet is blocked and clean it. • Check the cleaning solution. Do not add any liquid other than the officially-approved cleaning solution.

Problem	Solution
The mop pad holder is raised abnormally.	<ul style="list-style-type: none"> • Please remove the mop pad holder to check if there is any foreign object stuck in it, and try to restart the robot. If the problem persists, please contact the after-sales service team.
There is water under the clean water tank or around the seal.	<ul style="list-style-type: none"> • When taking out the clean water tank, some water in the pipe may be left under the tank or around the seal. This is normal. Please wipe with a dry cloth.

For more support, contact us via <https://global.dreametech.com>

Specifications

Robot

Model	RLL53SE
Charging Time	Approx. 3.5 hours
Rated Voltage	14.4 V $\overline{---}$
Rated Power	75 W
Operation Frequency	2400-2483.5 MHz
Maximum Output Power	< 20 dBm

Under normal use of condition, this equipment should be kept a separation distance of at least 20 cm between the antenna and the body of the user.

Rechargeable Lithium-ion Battery Pack

Model	R2412-4S2P-MMBK
Type	Li-ion
Number	1
Rated Capacity	4.8 Ah

Base Station

Model	RCLE0510
Rated Input	220-240 V \sim 50-60 Hz
Rated Output	20 V $\overline{---}$ 2 A
Rated Power (during dust emptying)	700 W
Rated Power (during cleaning)	40 W
Rated Power (during charging and drying)	87 W

Note: Rated Power (during charging and drying) is determined by the power value during full load period (ambient temperature 23°C \pm 2°C).

Battery Disposal and Removal

The built-in lithium-ion battery contains substances that are hazardous to the environment. Before disposing of the battery, make sure the battery is removed by qualified technicians and discarded at an appropriate recycling facility.

- the battery must be removed from the appliance before it is scrapped;
- the appliance must be disconnected from the supply mains when removing the battery;
- the battery is to be disposed of safely.

CAUTION:

Before removing the battery, disconnect the power and run out the battery as much as possible.

Unneeded batteries should be discarded at an appropriate recycling facility.

Do not expose to high temperature environment to avoid risks of explosion.

Under abusive conditions, liquid may be ejected from the battery. If contact occurs, flush with water and seek medical help.

Removal Guide:

1. Turn over the robot, use a proper tool to remove the screws on the back of the robot, and then remove the cover.
2. Unplug the terminals between the battery and PCB board to remove the battery.

WEEE Information



All products bearing this symbol are waste electrical and electronic equipment (WEEE) as in directive 2012/19/EU which should not be mixed with unsorted household waste. Instead, you should protect human health and the environment by handing over your waste equipment to a designated collection point for the recycling of waste electrical and electronic equipment, appointed by the government or local authorities. Correct disposal and recycling will help prevent potential negative consequences to the environment and human health. Please contact the installer or local authorities for more information about the location as well as terms and conditions of such collection points.

Sicherheitshinweise

Lesen Sie das Benutzerhandbuch vor der Verwendung des Geräts sorgfältig durch und bewahren Sie sie zum späteren Nachschlagen auf, um Stromschläge, Brände oder Verletzungen durch unsachgemäßen Gebrauch des Geräts zu vermeiden.

Nutzungsbeschränkungen

- Um einen sicherer Betrieb dieses Produkts zu gewährleisten und um jegliche Risiken zu vermeiden, darf es nicht von Kindern unter 8 Jahren oder von Personen mit körperlichen, sensorischen oder intellektuellen Defiziten bzw. eingeschränkter Erfahrung oder Kenntnissen ohne die Aufsicht der Eltern oder eines Erziehungsberechtigten benutzt werden. Kinder dürfen die Reinigung und Wartung nicht ohne Aufsicht durchführen.
- Das Gerät darf nur mit dem mitgelieferten Netzteil verwendet werden.
- Dieses Gerät enthält Akkus, die nur von Fachpersonal ausgetauscht werden können.
- Räumen Sie den zu reinigenden Bereich ab. Kinder dürfen nicht mit dem Gerät spielen. Achten Sie auf einen sicheren Abstand zwischen Kindern und Haustieren und dem Roboter, während dieser in Betrieb ist.
- Das Gerät darf nicht in Badezimmern oder in der Nähe von Schwimmbecken installiert, aufgeladen oder verwendet werden.
- Dieses Produkt ist nur für die Bodenreinigung in Wohnräumen geeignet. Verwenden Sie es nicht im Freien, auf anderen Oberflächen als Bodenbeläge oder in einer gewerblichen oder industriellen Umgebung.
- Stellen Sie sicher, dass das Gerät in einer geeigneten Umgebung ordnungsgemäß funktioniert. Andernfalls dürfen Sie das Gerät nicht verwenden.
- Bei Beschädigung des Netzkabels muss es durch ein spezielles Kabel oder eine spezielle Einheit ersetzt

Sicherheitshinweise

werden, die Sie beim Hersteller oder seinem Kundendienst erhalten können.

- Benutzen Sie den Roboter nicht in einem Bereich, der über dem Boden freisteht, ohne dass eine Schutzbarriere vorhanden ist.
- Stellen Sie den Roboter nicht auf den Kopf. Nutzen Sie die LDS-Abdeckung, die Roboterabdeckung oder den Stoßfänger nicht als Griff für den Roboter.
- Verwenden Sie den Roboter in Räumen mit einer Umgebungstemperatur von über 0 °C und unter 40 °C. Stellen Sie sicher, dass sich keine Flüssigkeiten oder klebrigen Substanzen auf dem Boden befinden.
- Entfernen Sie vor dem Betrieb des Geräts alle freistehenden Gegenstände vom Boden, sowie alle auf dem Reinigungspfad herumliegenden Kabel oder Netzkabel, um Schäden bzw. Verletzungen durch Nachziehen zu vermeiden.
- Entfernen Sie zerbrechliche oder kleine Gegenstände vom Boden, um eine Kollision des Roboters mit diesen Gegenständen und deren Beschädigung zu vermeiden.
- Halten Sie Haare, Finger und andere Körperteile von der Saugöffnung des Roboters fern.
- Bewahren Sie das Reinigungswerkzeug außerhalb der Reichweite von Kindern auf.
- Betreiben Sie das Gerät nicht in einem Zimmer mit schlafenden Säuglingen oder Kindern.
- Verhindern Sie, dass sich Kinder, Haustiere oder andere Gegenstände auf den Roboter befinden, unabhängig davon, ob er steht oder sich bewegt.
- In den Frischwasserbehälter darf nur sauberes Wasser und die offiziell zugelassene Reinigungsflüssigkeit eingefüllt werden. Fügen Sie keine anderen Flüssigkeiten wie z. B. Alkohol oder Desinfektionsmittel hinzu. Das richtige Mischungsverhältnis von Reinigungsflüssigkeit und sauberem Wasser steht auf der Flasche mit der Reinigungsflüssigkeit. Bewahren Sie die Reinigungsflüssigkeit außerhalb der Reichweite von Kindern auf.
- Verwenden Sie den Roboter nicht zum Reinigen im Falle von brennenden Gegenständen. Verwenden Sie den Roboter nicht, um entflammbare oder brennbare Flüssigkeiten, ätzende Gase oder unverdünnte

Sicherheitshinweise

- Säuren oder Lösungsmittel aufzusaugen.
- Keine harten oder scharfen Gegenstände aufsaugen. Verwenden Sie das Gerät nicht zum Aufsaugen von Gegenständen wie Steinen, großen Papierstücken oder anderen Gegenständen, die zur Verstopfung des Geräts führen können.
- Vor der Reinigung oder Wartung des Geräts muss der Stecker aus der Steckdose gezogen werden.
- Wischen Sie den Roboter oder die Basisstation nicht mit einem feuchten Tuch ab und spülen Sie diese nicht mit Flüssigkeiten aus. Lassen Sie die abwaschbaren Teile nach der Reinigung vollständig trocknen, bevor Sie sie wieder einbauen und benutzen.
- Verwenden Sie dieses Gerät gemäß den Anweisungen im Benutzerhandbuch. Der Benutzer ist für alle auf Grund einer unsachgemäßen Verwendung dieses Produkts entstandenen Verluste oder Schäden verantwortlich.

Akkus und Aufladen

- **WARNUNG:** Gegen das Laden nicht wiederaufladbarer Batterien.
- Verwenden Sie keine Akkus oder eine Basisstation von externen Anbietern. Der Roboter kann nur mit der Basisstation Modell RCLE0510 verwendet werden.
- Versuchen Sie nicht, den Akku oder die Basisstation selbst zu zerlegen, zu reparieren oder zu verändern.
- Stellen Sie die Basisstation nicht in der Nähe einer Wärmequelle auf.
- Reinigen Sie die Ladekontakte der Basisstation niemals mit einem feuchten Tuch oder nassen Händen.
- Entsorgen Sie alte Akkus nicht unsachgemäß. Nicht benötigte Batterien sollten in einer geeigneten Recyclinganlage entsorgt werden.
- Im Falle einer Beschädigung oder eines Defekts des Netzkabels stellen Sie die Verwendung sofort ein und

Sicherheitshinweise

wenden Sie sich an den Kundendienst.

- Achten Sie darauf, dass der Roboter beim Transport ausgeschaltet ist und möglichst in seiner Originalverpackung aufbewahrt wird.
- Bei längerer Nichtbenutzung des Roboters sollte er vollständig aufgeladen, danach ausgeschaltet und an einem kühlen, trockenen Ort aufbewahrt werden. Laden Sie den Roboter mindestens einmal alle 3 Monate auf, um eine Tiefentladung des Akkus zu vermeiden.

Informationen zur Lasersicherheit

- Der Lasersensor in diesem Produkt entspricht der Norm IEC 60825-1:2014/EN 60825-1:2014/A11:2021 für Laserprodukte der Klasse 1. Bei der Verwendung ist direkter Augenkontakt zu vermeiden.

LASERPRODUKT DER KLASSE 1

LASERPRODUKT FÜR VERBRAUCHER

EN 50689:2021



Nur für den Innenbereich geeignet



Bedienungsanleitung lesen

Hiermit erklärt Dreame Trading (Tianjin) Co., Ltd. dass das Funkgerät des Typs RLL53SE den Anforderungen der Richtlinie 2014/53/EU entspricht. Der vollständige Wortlaut der EU-Konformitätserklärung ist unter der folgenden Internetadresse abrufbar: <https://global.dreamotech.com>

Eine ausführliche elektronische Anleitung finden Sie unter <https://global.dreamotech.com/pages/user-manuals-and-faqs>

A Produktübersicht

Roboter

1. Taste für die Punktreinigung 
 - Drücken Sie diese Taste, um die Punktreinigung zu starten
2. Einschalt-/ Reinigungstaste
 - Halten Sie die Taste 3 Sekunden lang gedrückt, um das Gerät ein- oder auszuschalten
 - Drücken Sie diese Taste, um die Reinigung nach dem Einschalten des Roboters zu starten
3. Dockingtaste 
 - Drücken Sie diese Taste für die Rückkehr des Roboters zur Basisstation
 - Halten Sie die Taste 3 Sekunden lang gedrückt, um die Kindersicherung zu deaktivieren

Tasten-Statusanzeige

- Leuchtet weiß: Reinigung oder Säuberung abgeschlossen
- Hauchend weiß: Aufladen (bei nicht niedrigem Akkustand)
- Leuchtet orange: Wartend bei niedrigem Akkustand oder angehalten bei niedrigem Akkustand
- Hauchend orange: Aufladen (bei niedrigem Akkustand)
- Blinkt orange: Fehler

Hinweis:

- Durch Drücken einer beliebigen Taste am Roboter können Sie den Betrieb pausieren während der Roboter reinigt oder zur Ladestation zurückkehrt.

- Die Kindersicherung kann über die Dreamehome App aktiviert/deaktiviert werden.
4. 3D-Linienlaser-Sensor
 5. LDS-Abdeckung
 6. Laserdistanzsensor (LDS)
 7. Stoßfänger
 8. Stoßfängerfenster
 9. Abdeckung
 10. Automatisch entleerendes Entlüftungsventil
 11. Ladekontakte
 12. Anschlüsse
 13. Einlass für automatische Wassernachfüllung
 14. Reset-Taste
 - Halten Sie die Taste 3 Sekunden lang gedrückt, um die Werkseinstellungen wiederherzustellen
 15. WLAN-Anzeige
 16. Randsensor
 17. Klippensensoren
 18. Teppichsensor
 19. Seitenbürsten-Verlängerungseinheit
 20. Hauptbürste
 21. Hauptrad
 22. MopExtend-Baugruppe (Mopp-Verlängerungsbaugruppe)
 23. Omnidirektionales Rad
 24. Bürstenschutz
 25. Hauptrad
 26. Klammern für Bürstenschutz
 27. Befestigungsöffnungen für Wischpadhalter

Abb. A-1

Staubbehälter

1. Filter
2. Filtergriff

3. Automatisch entleerendes Entlüftungsventil
4. Staubbehälterabdeckungskappe
5. Staubbehälter-Clip
6. Staubbehälterabdeckung

Abb. A-2

Wischmopp-Baugruppe

1. Wischpad-Befestigungsbereich
2. Wischpadhalter
3. Wischpad

Abb. A-3

Basisstation

1. Status-Anzeige
 - Leuchtet weiß: Die Basisstation ist an die Stromversorgung angeschlossen
 - Leuchtet orange: Die Basisstation hat einen Fehler
2. Automatisches Lösungsspendermodul – Einzelfach
3. Filter
4. Signalbereich
5. Automatisch entleerendes Entlüftungsventil
6. Staubbeutel-Schlitz
7. Ladekontakte
8. Auslass für automatische Wassernachfüllung
9. Reservierter Steckplatz für den Anschluss des Wasseranschlussets zum automatischen Nachfüllen und Entleeren

Hinweis: Das Wasseranschlusset für das automatische Nachfüllen und Entleeren muss separat erworben werden. (Nur in bestimmten Regionen verfügbar).

10. Steckplatz für Netzkabel
11. Stromanschluss
12. Obere Abdeckung

13. Schmutzwasserbehälter
14. Frischwasserbehälter
15. Staubbehälterabdeckung
16. Waschplatte
17. Waschplattenfilter
18. Rampenverlängerungsplatte
19. Wasserbehälter-Clip
20. Schwimmerkugel
21. Wasserbehälter-Clip
22. Wasserleitung
23. Filter
24. Schwimmer

Abb. A-4

B Vorbereitung des Zuhauses

1. Entfernen Sie vor der Reinigung instabile, zerbrechliche, wertvolle oder gefährliche Gegenstände und räumen Sie Kabel, Tücher, Spielzeug, harte und scharfe Gegenstände vom Fußboden auf, um ein Verfangen, Zerkratzen oder Umfallen des Roboters und damit verbundene Verluste zu vermeiden.
2. Montieren Sie vor der Reinigung die physische Barriere an den Kanten von Treppen, um dem Roboter ein reibungsloses Arbeiten zu ermöglichen.
3. Öffnen Sie die Tür des zu reinigenden Raumes und stellen Sie die Möbel in die geeignete Position, um mehr Platz zu schaffen.
4. Um zu verhindern, dass der Roboter die zu reinigenden Bereiche nicht erkennt, sollten Sie sich nicht vor dem Roboter, vor Schwellen, Fluren oder engen Stellen aufhalten.

Hinweis:

- Folgen Sie dem Roboter bei der ersten Inbetriebnahme während des Reinigungsvorgangs, um mögliche Hindernisse rechtzeitig zu entfernen.
- Saugen Sie keine harten Gegenstände wie Steine, Stahlkugeln und Spielzeugteile oder scharfe Gegenstände wie Bauschutt, Glasscherben und Nägel auf, da dadurch der Boden verkratzt werden kann.

Abb. B

C Vor der Verwendung

1. Stellen Sie die Basisstation auf und stecken Sie den Stecker in die Steckdose

Stellen Sie die Basisstation an einem möglichst freistehenden Ort mit gutem WLAN-Signal auf. Lassen Sie genügend Platz, wie in der Abbildung gezeigt, und entfernen Sie alle Objekte im schattierten Bereich. Schließen Sie das Netzkabel an die Basisstation an und stecken Sie es in die Steckdose.

Hinweis:

- Stecken Sie das Netzkabel fest aufwärts hinein, bis die Anzeige aufleuchtet.
- Achten Sie darauf, dass keine Gegenstände den Signalisierungsbereich blockieren.
- Um zu verhindern, dass Wasserflecken Holzböden oder Teppiche nassen, empfiehlt es sich, die Basisstation auf Fliesen- oder Marmorfußböden zu stellen.

2. Installation der Rampenverlängerungsplatte

Hinweis:

- Stellen Sie sicher, dass der Waschplattenfilter vor der Verwendung installiert ist.
- Der Waschplattenfilter kann bei der routinemäßigen Pflege zum Reinigen entfernt werden.

3. Entfernen Sie die Roboterschutzvorrichtungen und installieren Sie die Mopp-Baugruppe

4. Verbinden mit der Dreamehome App

(1) Zum Einschalten des Roboters die Ein-/Aus-Taste am Roboter drücken und 3 Sekunden lang gedrückt halten. Öffnen Sie die Abdeckung des Roboters und scannen Sie den QR-Code auf dem Roboter, oder suchen Sie im App-Store nach „Dreamehome“, um die App herunterzuladen und zu installieren.

(2) Öffnen Sie die Dreamehome-App, tippen Sie auf „Scannen Sie den QR-Code zum verbinden“ und scannen Sie denselben QR-Code auf dem Roboter erneut, um das Gerät hinzuzufügen. Bitte folgen Sie den Anweisungen, um die WLAN-Verbindung herzustellen.

① WLAN-Anzeige

- Blinkt langsam: Verbindung wird hergestellt
- Blinkt schnell: Am Verbinden
- Ein: Verbunden

② QR-Code

Hinweis:

- Es wird nur 2,4-GHz-WLAN unterstützt.
- Zum Zurücksetzen der WLAN-Verbindung wiederholen Sie Schritt (2) und folgen Sie den Anweisungen, um die WLAN-Verbindung zu erstellen.
- Halten Sie die Reset-Taste am Roboter 3 Sekunden lang gedrückt, um das Gerät vom WLAN-Netzwerk zu trennen.
- Aufgrund von Aktualisierungen der App-Software kann der tatsächliche Betrieb von den Anweisungen in dieser Anleitung abweichen. Bitte folgen Sie den auf der aktuellen App-Version basierenden Anweisungen.

5. Roboter mit der Basisstation verbinden

Setzen Sie den Roboter so auf die Basisstation, dass die Mopp-Baugruppe zur Waschplatte zeigt. Anschließend hören Sie eine Sprachmeldung, wenn sich der Roboter erfolgreich mit der Basisstation verbunden hat. Nach dem vollständigen Aufladen

des Roboters leuchten die Status-Anzeigen am Roboter und an der Basisstation 10 Minuten lang und erlöschen anschließend.

Hinweis: Es wird empfohlen, den Roboter vor der ersten Inbetriebnahme vollständig aufzuladen. Wenn sich der Roboter aufgrund eines leeren Akkus nicht einschalten lässt, verbinden Sie ihn zum Aufladen manuell mit der Basisstation.

6. Füllen Sie die Reinigungsflüssigkeit ein

- (1) Entfernen Sie die Staubbehälterabdeckung und ziehen Sie das Modul für den automatischen Lösungsspender heraus.
- (2) Öffnen Sie den oberen Deckel des Moduls und geben Sie die Reinigungslösung ein.
- (3) Schließen Sie den Deckel des Moduls, setzen Sie es wieder in die Basisstation ein, und bringen Sie dann die Abdeckung des Staubbehälters wieder an. Die Reinigungsflüssigkeit wird während des Betriebs automatisch zugeführt.

Hinweis:

- Das automatische Lösungsspendermodul kann mit Reinigungsflüssigkeit gefüllt werden. Fügen Sie keine andere Flüssigkeit als die offiziell zugelassene Reinigungslösung hinzu, um Fehlfunktionen zu vermeiden.
- Installieren Sie das automatische Lösungsspendermodul, bis es einrastet.

7. Wasser in den Frischwasserbehälter füllen

Nehmen Sie den Frischwasserbehälter aus der Basisstation heraus und füllen Sie den Behälter mit sauberem Wasser. Danach setzen Sie ihn wieder in die Basisstation ein.

Hinweis: Füllen Sie kein heißes Wasser ein, da sonst der Frischwasserbehälter verformt werden kann.

Abb. C-1-Abb. C-7

D Benutzung

Einschalten/Ausschalten

Zum Einschalten des Roboters drücken und halten Sie die Ein-/Aus-Taste 3 Sekunden lang gedrückt. Die Betriebsanzeige leuchtet weiter. Oder stellen Sie den Roboter auf die Basisstation, indem Sie die Ladekontakte des Roboters mit denen der Basisstation ausrichten. Dann schaltet sich der Roboter automatisch ein und beginnt mit dem Laden. Um den Roboter auszuschalten, entfernen Sie den Roboter von der Basisstation und halten Sie die Ein-/Aus-Taste 3 Sekunden lang gedrückt.

Schnelle Kartenerstellung

Nach der erstmaligen Configuration des Netzwerks folgen Sie zur schnellen Kartenerstellung den Anweisungen in der App. Der Roboter beginnt mit der Kartenerstellung ohne Reinigung. Wenn der Roboter zur Basisstation zurückkehrt, ist die Kartenerstellung abgeschlossen und die Karte wird automatisch gespeichert.

Pause/Ruhemodus

Wenn der Roboter läuft, drücken Sie eine beliebige Taste, um ihn anzuhalten. Wird der Roboter länger als 10 Minuten angehalten, geht er automatisch in den Ruhemodus über. Alle Anzeigen am Roboter schalten sich aus. Drücken Sie eine beliebige Taste auf dem Roboter, oder nutzen Sie die App, um den Roboter wieder in Betrieb zu nehmen.

Hinweis: Wird der Roboter ausgeschaltet und auf die Basisstation gestellt, endet die aktuelle Reinigungsaufgabe.

Reinigung automatisch fortsetzen

Wenn der Akku zu schwach ist, kehrt der Roboter automatisch zur Basisstation zum Aufladen zurück. Wenn der Akku ausreichend aufgeladen ist, setzt er die noch nicht abgeschlossenen Reinigungsaufgaben fort.

Hinweis: Zur Nutzung dieser Funktion müssen Sie diese in der App aktivieren.

Nicht-Stören-Modus (DND)

Ist der Roboter auf den Nicht-Stören-Modus (DND) eingestellt, kann er die Reinigung nicht fortsetzen. Der Nicht-Stören-Modus (DND) ist ab Werk standardmäßig deaktiviert. Sie können den Nicht-Stören-Modus (DND) über die App aktivieren oder den DND-Zeitraum ändern. Der Nicht-Stören-Zeitraum (DND) ist standardmäßig auf 22:00-8:00 Uhr eingestellt.

Hinweis:

- Die geplanten Reinigungsaufgaben werden während des Nicht-Stören-Zeitraums (DND) ausgeführt.
- Der Roboter wird die Reinigung fortsetzen, wo er nach Ablauf des DND-Zeitraums aufgehört hat.

Punktreinigung

Drücken Sie im Modus „Wartend“ des Roboters kurz die []-Taste, um den Punktreinigungsmodus zu aktivieren. In diesem Modus reinigt der Roboter einen quadratischen Bereich von 1,5 × 1,5 Meter um ihn herum und kehrt zu seinem Ausgangspunkt zurück, sobald die Reinigung bestimmter Bereiche abgeschlossen ist.

Roboter neu starten

Wenn der Roboter nicht mehr reagiert oder sich nicht ausschalten lässt, halten Sie die Ein-/Aus-Taste 10 Sekunden lang gedrückt, um ihn zwangsweise auszuschalten. Halten Sie dann die Ein-/Aus-Taste 3 Sekunden lang gedrückt, um den Roboter einzuschalten.

Staubsaugen und Wischen

Hinweis: Nach der Installation der Wischmopp-Baugruppen arbeitet der Roboter bei der ersten Verwendung standardmäßig im Modus „Staubsaugen und Wischen“. Zur Anpassung des Reinigungsmodus gehen Sie zu den Reinigungsmodus-Einstellungen in der App und wählen Sie aus den folgenden drei zusätzlichen Optionen:

- ① Wischen nach dem Staubsaugen
- ② Staubsaugen
- ③ Wischen

1. Reinigung starten

Drücken Sie die Ein-/Aus-Taste am Roboter oder nutzen Sie die App, um den Roboter von der Basisstation aus starten zu lassen. Dann plant der Roboter die optimale Reinigungsrouten und führt die Reinigungsaufgabe auf der Grundlage der erstellten Karte aus.

Hinweis:

- Um eine problemlose Rückkehr des Roboters zur Basisstation nach der Reinigung zu gewährleisten, empfiehlt es sich, den Roboter von der Basisstation aus starten zu lassen.
- Der Wischmopp wird gereinigt, bevor der Roboter mit dem Wischen beginnt, bitte warten Sie mit Geduld.

- Bewegen Sie die Basisstation, den Frischwasserbehälter, den Schmutzwasserbehälter oder das Waschbrettfilter während der Reinigung nicht.
- Berühren Sie nicht den Wasserauslass, wenn die Basisstation in Betrieb ist, um Verbrühungen zu vermeiden.

2. Automatisches Waschen des Wischmopps

Während der Reinigung kehrt der Roboter automatisch zur Basisstation zurück, um die Wischmopps zu waschen, je nach der in der App festgelegten Häufigkeit der Wischmoppreinigung. Die Basisstation füllt automatisch den Wasserbehälter des Roboters auf und der Roboter setzt die Reinigung fort.

3. Automatisches Entleeren des Staubbehälters und Waschen und Trocknen der Wischmopps

Nachdem der Roboter eine Reinigungsaufgabe erledigt hat und zum Aufladen zur Basisstation zurückkehrt, entleert die Basisstation automatisch den Staubbehälter. Anschließend wäscht und trocknet sie die Mopps.

Hinweis:

- Wenn die automatische Entleerungsfunktion in der App ausgeschaltet ist, leert die Basisstation den Staubbehälter nicht automatisch.
- Die Basisstation leert den Staubbehälter gemäß der Einstellung in der App.

4. Reinigen Sie den Schmutzwasserbehälter

Nachdem der Roboter seine Aufgabe erfüllt hat, reinigen Sie bitte den Schmutzwasserbehälter, um Geruchsbildung zu vermeiden.

E Regelmäßige Wartung

Teile

Um den Roboter in einem einwandfreien Zustand zu halten, wird empfohlen, in der App oder in der folgenden Tabelle die Hinweise zur regelmäßigen Wartung des Zubehörs zu beachten.

Teil	Wartungsintervall	Häufigkeit des Austausches
Schmutzwasserbehälter	Nach jedem Gebrauch	/
Frischwasserbehälter	Einmal alle 2 Wochen	
Hauptbürste		Alle 6 bis 12 Monate
Staubbehälterfilter		Alle 3 bis 6 Monate
Seitenbürste		/
Wischpadhalter		/
Waschplattenfilter	Einmal alle 1 bis 2 Monate	/
Signalbereich der Basisstation	Einmal im Monat	/
Ladekontakte		
Automatisch entleerendes Entlüftungsventil		
Omnidirektionales Rad		
Randsensor		
Laserdistanzsensor (LDS)		

Teil	Wartungsintervall	Häufigkeit des Austausches
Teppichsensor	Einmal im Monat	/
Klippensensoren		
Stoßfängerfenster		
Stoßfänger		
Öffnung für automatisches Wassernachfüllen des Roboters		
Unterseite des Roboters	Nach Bedarf reinigen	/
Staubbehälter		
Haupträder		
Staubbeutel	/	Alle 2 bis 4 Monate
Wischpads		Alle 1 bis 3 Monate

Hinweis: Die Häufigkeit der Wartung und des Ersatzes hängt von der tatsächlichen Nutzung ab. Sollte durch besondere Umstände eine Ausnahme auftreten, wird eine sofortige Wartung oder ein sofortiger Ersatz empfohlen.

Waschplattenfilter

1. Nehmen Sie den Roboter heraus und entfernen Sie den Waschplattenfilter, nachdem die Reinigung des Wischpads abgeschlossen ist.
2. Spülen Sie den Waschplattenfilter mit sauberem Wasser ab, wischen Sie ihn sauber und setzen Sie ihn dann wieder in die Waschplatte ein.
3. Verwenden Sie die App oder drücken Sie die Taste , um den Roboter zur Basisstation zurückzubringen, oder setzen Sie den Roboter manuell zurück.

Hinweis: Lassen Sie den Roboter während der Reinigung nicht zur Basisstation zurückkehren.

Abb. E-1

Staubbeutel

1. Entfernen Sie die Staubbehälterabdeckung und entsorgen Sie den Staubbeutel.

Hinweis: Wenn Sie den Griff nach oben ziehen, wird der Beutel verschlossen, damit Staub und Schmutz nicht versehentlich herausfallen können.

2. Entfernen Sie den Staub und die Verunreinigungen mit einem trockenen Tuch vom Filter.
3. Setzen Sie einen neuen Staubbeutel ein.
4. Bringen Sie die Staubbehälterabdeckung wieder an.

Abb. E-2

Schmutzwasserbehälter

1. Entfernen Sie den Schmutzwasserbehälter, öffnen Sie den Deckel und gießen Sie das Schmutzwasser aus.
2. Spülen Sie den Schmutzwasserbehälter mit sauberem Wasser aus, und reinigen Sie die Innenwand des Schmutzwasserbehälters mit einem geeigneten Reinigungswerkzeug.

Hinweis: Die Schwimmerkugel im Schmutzwasserbehälter ist ein bewegliches Teil. Üben Sie beim Reinigen nicht zu viel Kraft aus, um sie nicht zu beschädigen.

Abb. E-3

Hauptbürste

1. Drücken Sie die Klammern für Bürstenschutz nach innen, um den Bürstenschutz zu entfernen und die Bürste aus dem Roboter zu heben.
2. Ziehen Sie die Bürstenabdeckungen an beiden Enden der Bürste heraus, wie in der Abbildung gezeigt. Entfernen Sie mit dem geeigneten Reinigungswerkzeug alle in der Bürste verhedderten Haare. Bringen Sie die Bürstenabdeckungen an beiden Enden der Bürste wieder an und setzen Sie anschließend die Bürste wieder ein. Drücken Sie auf den Bürstenschutz, um ihn zu arretieren.

Abb. E-4

Seitenbürste

Schrauben Sie die Seitenbürste mit einem Schraubenzieher ab, reinigen Sie die Haare von der Bürste und schrauben Sie sie wieder an.

Abb. E-5

Omnidirektionales Rad

Hinweis:

- Trennen Sie die Achse und den Reifen des Rundumlaufpads mit einem Werkzeug, z. B. einem kleinen Schraubendreher. Üben Sie dabei keine übermäßige Kraft aus.
- Spülen Sie das omnidirektionale Rad unter fließendem Wasser ab und setzen Sie es nach dem vollständigen Trocknen wieder ein.

Abb. E-6

Wischpadhalter

Entfernen und reinigen Sie die Wischpadhalter.

Abb. E-7

Wischpads

Entfernen Sie die Wischpads aus den Wischpadhaltern, um sie auszutauschen.

Abb. E-8

Staubbehälter und Filter

1. Öffnen Sie die Abdeckung des Roboters und drücken Sie den Staubbehälter-Clip, um den Staubbehälter zu entfernen.

2. Öffnen Sie die Staubbehälterabdeckung, entfernen Sie den Filter und leeren Sie den Staubbehälter wie in der Abbildung gezeigt.
3. Klopfen Sie leicht auf den Korb des Filters, um den Schmutz zu entfernen.

Hinweis: Reinigen Sie den Filter niemals mit einer Bürste, einem Finger oder scharfen Gegenständen, um Schäden zu vermeiden.

4. Spülen Sie den Staubbehälter und den Filter mit Wasser ab und trocknen Sie sie vor dem Einbau vollständig ab.

Hinweis:

- Spülen Sie den Staubbehälter und den Filter nur mit sauberem Wasser ab. Keine Reinigungsmittel verwenden.
- Verwenden Sie den Staubbehälter und den Filter nur, wenn sie vollständig trocken sind.

Abb. E-9

Roboter-Sensoren

Wischen Sie die Roboter-Sensoren mit einem weichen und trockenen Tuch ab, wie in der Abbildung dargestellt:

1. Laserdistanzsensor (LDS)
2. Stoßfängerfenster
3. Stoßfänger
4. Randsensor
5. Klippensensoren
6. Teppichsensor

Hinweis: Ein feuchtes Tuch kann empfindliche Elemente im Inneren des Roboters und der Basisstation beschädigen. Bitte nutzen Sie ein trockenes Tuch zur Reinigung.

Abb. E-10

Ladekontakte und Signalbereich

Reinigen Sie die Ladekontakte und den Signalisierungsbereich mit einem weichen, trockenen Tuch.

Abb. E-11

Automatisch entleerendes Entlüftungsventil

Reinigen Sie die automatisch entleerten Entlüftungsventile des Roboters und der Basisstation mit einem weichen, trockenen Tuch.

Abb. E-12

Akku

Der Roboter enthält einen leistungsstarken Lithium-Ionen-Akku. Sorgen Sie bei täglichem Gebrauch um eine ausreichende Ladung des Akkus, um eine optimale Akkuleistung zu erhalten. Schalten Sie den Roboter bei längerem Nichtgebrauch aus und verstauen Sie ihn. Laden Sie den Roboter mindestens einmal alle drei Monate auf, um Schäden durch Überentladung zu vermeiden.

Fehlerbehebung

Problem	Lösung
Der Roboter lässt sich nicht einschalten.	<ul style="list-style-type: none"> • Der Akku ist schwach. Laden Sie den Roboter an der Ladestation auf und versuchen Sie es dann erneut. • Die Temperatur des Akkus ist zu niedrig oder zu hoch. Es wird empfohlen, den Roboter in Umgebungen mit einer Umgebungstemperatur über 0 °C (32 °F) und unter 40 °C (104 °F) zu verwenden.
Der Roboter lädt sich nicht auf.	<ul style="list-style-type: none"> • Die Basisstation ist nicht an die Stromversorgung angeschlossen. Bitte stellen Sie sicher, dass beide Enden des Netzkabels korrekt angeschlossen sind. • Der Kontakt zwischen den Ladekontakten an der Basisstation und dem Roboter ist schlecht, bitte reinigen Sie die Ladekontakte. • Überprüfen Sie, ob sich an den Anschlüssen des Roboters Fremdkörper befinden, und entfernen Sie ggf. diese Fremdkörper.
Der Roboter kann keine Verbindung zum WLAN herstellen.	<ul style="list-style-type: none"> • Das Passwort für das WLAN-Netzwerk ist falsch. Überprüfen Sie, ob das Passwort für die Verbindung mit Ihrem WLAN-Netzwerk korrekt ist. • Der Roboter unterstützt keine 5 GHz-WLAN-Verbindung. Stellen Sie sicher, dass der Roboter mit einer 2,4-GHz-WLAN-Verbindung verbunden ist. • Das WLAN-Signal ist schwach. Stellen Sie sicher, dass sich der Roboter in einem Gebiet mit guter WLAN-Abdeckung befindet. • Der Roboter ist möglicherweise nicht für die Konfiguration bereit. Beenden Sie die App, starten Sie diese erneut, und versuchen Sie es dann noch einmal wie angewiesen.

Problem	Lösung
Der Roboter findet nichts und kehrt zur Basisstation zurück.	<ul style="list-style-type: none"> • Der Weg für die Rückkehr zum Aufladen ist blockiert, z. B. die Tür ist geschlossen. • Die Basisstation ist nicht an das Stromnetz angeschlossen oder wurde bewegt, während der Roboter nicht auf ihr steht. Bitte schließen Sie die Basisstation an das Stromnetz an oder stellen Sie den Roboter zum Aufladen auf die Basisstation. • Es gibt zu viele Hindernisse um die Basisstation herum. Platzieren Sie die Basisstation in einen freistehenden Bereich. • Wenn der Roboter bewegt wird, muss er sich möglicherweise neu positionieren, und er erstellt eine neue Karte, wenn die Neupositionierung fehlschlägt. Wenn der Roboter zu weit von der Basisstation entfernt ist, kann er möglicherweise nicht automatisch zurückkehren. In diesem Fall müssen Sie den Roboter manuell auf die Basisstation stellen. • Wischen Sie den Signalisierungsbereich an der Basisstation ab, um Staub oder Schmutz zu entfernen.
Der Roboter bleibt vor der Basisstation stecken und kann nicht zu ihr zurückkehren.	<ul style="list-style-type: none"> • Prüfen Sie, ob auf beiden Seiten bzw. vor der Basisstation genügend Platz vorhanden ist, um ein Blockieren des Roboters zu verhindern. • Der Roboter kann wegrutschen, wenn der Boden vor der Basisstation übermäßig nass ist. Wenn dies der Fall ist, entfernen Sie zunächst das überschüssige Wasser, bevor Sie es erneut versuchen. • Es wird empfohlen, die Basisstation an einen anderen Ort zu stellen und es erneut zu versuchen. • Vergewissern Sie sich, dass die Rampenverlängerungsplatte richtig installiert ist.

Fehlerbehebung

Problem	Lösung
Der Roboter lässt sich nicht ausschalten.	<ul style="list-style-type: none"> • Der Roboter kann während des Ladevorgangs nicht ausgeschaltet werden. Zum Ausschalten des Roboters wird empfohlen, ihn von der Basisstation zu entfernen und die Ein-/Aus-Taste 3 Sekunden lang gedrückt zu halten. • Wenn sich der Roboter durch Ausführen von Schritt 1 nicht ausschalten lässt, halten Sie die Ein-/Aus-Taste 10 Sekunden lang gedrückt, um ein Ausschalten des Roboters zu erzwingen. Wenn das Problem weiterhin besteht, wenden Sie sich bitte an den Kundendienst.
Die Aufladegeschwindigkeit ist langsam.	<ul style="list-style-type: none"> • Es dauert etwa 3,5 Stunden, um den Roboter mit dem niedrigen Akkustand vollständig aufzuladen. • Wenn Sie den Roboter bei Temperaturen außerhalb des angegebenen Bereichs betreiben, wird die Ladegeschwindigkeit automatisch verlangsamt, um die Lebensdauer des Akkus zu verlängern. • Die Ladekontakte sowohl am Roboter als auch an der Basisstation können verschmutzt sein, bitte wischen Sie sie mit einem trockenen Tuch ab.
Die Geräusche nehmen zu, während der Roboter in Betrieb ist.	<ul style="list-style-type: none"> • Prüfen Sie, ob der Staubbehälterfilter verstopft ist. Wenn ja, reinigen Sie ihn oder ersetzen Sie ihn. • Ein harter Gegenstand könnte in der Hauptbürste oder im Staubbehälter eingeklemmt sein. Prüfen und entfernen Sie alle harten Gegenstände. • Die Hauptbürste oder die Seitenbürste kann sich verheddern. Prüfen und entfernen Sie alle Fremdkörper. • Schalten Sie den Saugmodus auf Standard oder Leise.

Problem	Lösung
Der Roboter bewegt sich, ohne der festgelegten Route zu folgen.	<ul style="list-style-type: none"> • Gegenstände wie Stromkabel und Hausschuhe sollten vor dem Einsatz des Roboters aufgeräumt werden. • Beim Einsatz auf nassen, rutschigen Oberflächen rutscht das Hauptrad durch. Es wird empfohlen, die nassen Stellen vor dem Einsatz des Roboters zu trocknen. • Wischen Sie das Stoßfängerfenster des Roboters mit einem sauberen, weichen Tuch ab, um es sauber und funktionsfähig zu halten.
Der Roboter kann die zu reinigenden Räume nicht erreichen.	<ul style="list-style-type: none"> • Stellen Sie sicher, dass die Türen der zu reinigenden Räume offen sind. • Der Boden vor dem zu reinigenden Zimmer kann nass und rutschig sein, so dass der Roboter wegrutscht und nicht ordnungsgemäß funktioniert. Trocknen Sie den Boden, bevor Sie den Roboter benutzen.
Der Roboter nimmt die Reinigung nach dem Laden nicht wieder auf.	<ul style="list-style-type: none"> • Vergewissern Sie sich, dass der Roboter nicht auf den Nicht-Stören-Modus (DND) eingestellt ist, da er dann die Reinigung nicht fortsetzen kann. • Der Roboter setzt die Reinigung nicht fort, nachdem Sie den Roboter manuell auf die Basisstation gestellt haben oder den Roboter über die App oder durch Drücken der Taste  zum Aufladen geschickt haben.

Fehlerbehebung

Problem	Lösung
Die Station kann den Staubbehälter nicht automatisch leeren.	<ul style="list-style-type: none"> • Prüfen Sie, ob der Staubbeutel im Staubbehälter voll ist. • Wenn der Staubbeutel nicht voll ist, prüfen Sie, ob die automatisch entleerten Entlüftungsöffnungen des Roboters, der Basisstation oder des Staubbehälters verstopft sind. Falls ja, beseitigen Sie die Verstopfung rechtzeitig.
Der Wasserstand der Waschplatte ist nicht normal.	<ul style="list-style-type: none"> • Überprüfen Sie, ob die Dichtung am Schmutzwasserbehälter lose oder nicht richtig installiert ist, und setzen Sie sie gegebenenfalls manuell zurück. Wenn das Problem weiterhin besteht, wenden Sie sich bitte an den Kundendienst. • Drücken Sie vorsichtig auf Schmutzwasserbehälter, um sicherzustellen, dass er richtig installiert ist. • Nehmen Sie den Waschplattenfilter heraus und prüfen Sie, ob der Abwasserabflussanschluss verstopft ist, und reinigen Sie ihn. • Überprüfen Sie die Reinigungsflüssigkeit. Fügen Sie keine anderen Flüssigkeiten als die offiziell zugelassene Reinigungsflüssigkeit hinzu.

Problem	Lösung
Der Wischpadhalter ist abnormal angehoben.	<ul style="list-style-type: none"> • Bitte entfernen Sie den Wischpadhalter, prüfen Sie, ob sich ein Fremdkörper darin befindet, und starten Sie den Roboter neu. Wenn das Problem weiterhin besteht, wenden Sie sich bitte an den Kundendienst.
Unter dem Frischwasserbehälter oder um die Dichtung herum befindet sich Wasser.	<ul style="list-style-type: none"> • Wenn Sie den Frischwasserbehälter herausnehmen, kann etwas Wasser in der Leitung unter dem Behälter oder um die Dichtung herum zurückbleiben. Dies ist normal. Wischen Sie es bitte mit einem trockenen Tuch ab.

Bei weiteren Fragen wenden Sie sich bitte an <https://global.dreametech.com>

Spezifikationen

Roboter

Modell	RLL53SE
Ladezeit	Ca. 3,5 Stunden
Bemessungsspannung	14,4 V $\overline{\text{---}}$
Bemessungsleistung	75 W
Betriebsfrequenz	2400–2483,5 MHz
Maximale Ausgangsleistung	< 20 dBm

Unter normalen Einsatzbedingungen muss dieses Gerät in einem Abstand von mindestens 20 cm zwischen der Antenne und dem Körper des Benutzers gehalten werden.

Wiederaufladbares Lithium-Ionen-Akkupack

Modell	R2412-4S2P-MMBK
Typ	Lithium-Ionen
Anzahl	1
Nennkapazität	4,8 Ah

Basisstation

Modell	RCLE0510
Nenneingang	220-240 V \sim 50-60 Hz
Nennausgang	20 V $\overline{\text{---}}$ 2 A
Bemessungsleistung (bei der Staubentleerung)	700 W
Bemessungsleistung (während der Reinigung)	40 W
Bemessungsleistung (während des Laden- und Trocknungsvorgangs)	87 W

Hinweis: Die Bemessungsleistung (beim Lade- und Trocknungsvorgang) wird durch den Leistungswert während der Vollastperiode (Umgebungstemperatur 23 °C \pm 2 °C) bestimmt.

Entsorgung und Entfernung von Batterien

Die eingebaute Lithium-Ionen-Batterie enthält umweltgefährdende Substanzen. Stellen Sie vor der Entsorgung der Batterie sicher, dass die Batterie von qualifizierten Technikern entfernt und in einer geeigneten Recyclinganlage entsorgt wird.

- Der Akku muss vor der Entsorgung aus dem Gerät entfernt werden;
- Das Gerät muss beim Entfernen des Akkus vom Stromnetz getrennt werden;
- Der Akku muss sicher entsorgt werden.

ACHTUNG:

Bevor Sie den Akku entfernen, trennen Sie die Stromversorgung und lassen Sie den Akku komplett leer laufen.

Nicht benötigte Batterien sollten in einer geeigneten Recyclinganlage entsorgt werden.

Lassen Sie den Akku nicht in einer Umgebung mit extrem hohen Temperaturen, um Explosionsrisiken zu vermeiden.

Unter missbräuchlicher Verwendung kann Flüssigkeit aus der Batterie ausgestoßen werden. Wenn Sie aus Versehen anfassen, spülen Sie mit Wasser und suchen Sie medizinische Hilfe.

Anleitung zum Herausnehmen:

1. Drehen Sie den Roboter um, entfernen Sie mit einem geeigneten Werkzeug die Schrauben auf der Rückseite des Roboters und nehmen Sie dann die Abdeckung ab.
2. Lösen Sie die Klemmen zwischen dem Akku und der Leiterplatte, um den Akku zu entfernen.

Entsorgung von elektrischen und elektronischen Geräten



Das Symbol auf dem Produkt oder der Verpackung bedeutet, dass das Produkt einer getrennten Erfassung für elektrische und elektronische Geräte zugeführt werden muss und nicht über den normalen Haushaltsabfall entsorgt werden darf. Bitte entnehmen Sie Batterien und Lampen, die nicht vom Gerät umschlossen sind, vor der Abgabe aus dem Gerät und entsorgen diese über die offiziellen Sammelstellen für Batterien und Lampen.

Beim Kauf eines neuen Elektrogerätes können Sie beim Verkäufer ein gleichartiges Altgerät unentgeltlich zurückgeben. Elektrogeräte mit einer Kantenlänge von maximal 25 cm können unentgeltlich bei Verkäufern von Elektro- und Elektronikgeräten mit einer Verkaufsfläche von mindestens 400 m² sowie in Geschäften des

Lebensmittelhandels (z.B. Supermärkten, Lebensmitteldiscountern, Drogerien) mit einer Gesamtverkaufsfläche von mindestens 800 m², die mehrmals im Kalenderjahr oder dauerhaft Elektro- und Elektronikgeräte anbieten und auf dem Markt bereitstellen, abgegeben werden, ohne dass ein Neugerät erworben werden muss. Größere Elektrogeräte können kostenlos bei kommunalen Wertstoffhöfen abgegeben werden.

Durch die korrekte Entsorgung tragen Sie dazu bei, negative Auswirkungen auf die Umwelt und die menschliche Gesundheit zu vermeiden, die durch unsachgemäße Erfassung und Behandlung von Elektroaltgeräten entstehen können.

Bitte löschen Sie sämtliche personenbezogenen Daten auf dem Gerät, bevor Sie es entsorgen.

Für weitere Informationen kontaktieren Sie bitte Ihre Kommunalverwaltung, Ihren örtlichen Abfallentsorger oder das Geschäft, in dem Sie das Produkt erworben haben.

Informations sur la sécurité

Pour éviter tout risque d'électrocution, de départ de feu ou de blessures lié à une utilisation non conforme de l'appareil, veuillez attentivement lire le mode d'emploi avant d'utiliser l'appareil et le conserver pour toute référence ultérieure.

Restrictions d'utilisation

- Ce produit ne doit pas être utilisé par des enfants âgés de moins de 8 ans et des personnes ayant un handicap physique, sensoriel ou intellectuel, ou une connaissance ou une expérience limitée sans la surveillance d'un parent ou d'un tuteur pour assurer un fonctionnement en toute sécurité et éviter les risques. Les opérations de nettoyage et d'entretien ne doivent pas être effectuées par les enfants sans supervision.
- L'appareil ne doit être utilisé qu'avec le bloc d'alimentation fourni avec l'appareil.
- Cet appareil contient des batteries qui ne peuvent être remplacées que par des personnes qualifiées.
- Dégagez la surface à nettoyer. Les enfants ne doivent pas jouer avec l'appareil. Assurez-vous que les enfants et animaux de compagnie se tiennent à distance du robot en fonctionnement.
- Évitez d'installer, de charger ou d'utiliser l'appareil dans les salles de bains ou autour des piscines.
- Ce produit est conçu pour nettoyer le sol dans un environnement domestique uniquement. Ne l'utilisez pas à l'extérieur, sur des surfaces brutes, ou dans un milieu industriel ou commercial.
- Assurez-vous que l'appareil fonctionne correctement dans un environnement approprié. Sinon, n'utilisez pas l'appareil.
- Si le cordon d'alimentation est endommagé, il doit être remplacé par un assemblage ou cordon spécial disponible auprès du fabricant ou de son réparateur agréé.

Informations sur la sécurité

- N'utilisez pas le robot dans un espace suspendu au-dessus du sol sans barrière de protection.
- Ne renversez pas le robot. N'utilisez pas le couvercle LDS, le capot du robot ou le pare-chocs comme poignée pour tenir le robot.
- Utilisez le robot dans des environnements à une température ambiante supérieure à 0 °C et inférieure à 40 °C. Assurez-vous qu'il n'y a pas de liquide ou de substance collante sur le sol.
- Pour éviter tout risque de dommage ou blessure causé par un raclement, retirez tous les objets mobiles du sol, ainsi que les câbles ou cordons d'alimentation sur l'itinéraire de nettoyage avant de faire fonctionner l'appareil.
- Retirez les objets fragiles ou de petite taille présents sur le sol pour empêcher le robot de les heurter ou de les endommager.
- Tenez les cheveux, les doigts et toute autre partie du corps éloignés de l'orifice d'aspiration du robot.
- Gardez l'outil de nettoyage hors de la portée des enfants.
- N'utilisez pas l'appareil dans une pièce où un nourrisson ou un enfant dort.
- Ne placez pas un enfant, un animal domestique ou tout objet sur le robot, qu'il soit en marche ou à l'arrêt.
- Vous pouvez uniquement verser de l'eau propre et la solution de nettoyage agréée dans le réservoir d'eau propre. N'ajoutez pas un autre liquide tel que de l'alcool ou un désinfectant. Le rapport entre la solution de nettoyage et l'eau propre figure sur le flacon de solution de nettoyage. Gardez la solution de nettoyage hors de la portée des enfants.
- N'utilisez pas le robot pour nettoyer des objets qui brûlent. N'utilisez pas le robot pour ramasser des liquides combustibles ou inflammables, des gaz corrosifs ou des acides ou des solvants non dilués.

Informations sur la sécurité

- N'aspirez pas d'objets durs ou tranchants. N'utilisez pas l'appareil pour ramasser des objets tels que des cailloux, des gros morceaux de papier ou tout objet susceptible d'obstruer l'appareil.
- La fiche doit être débranchée de la prise avant de nettoyer ou d'entretenir l'appareil.
- N'essuyez pas le robot ou la station de base avec un chiffon humide et ne les rincez pas avec un liquide. Après le nettoyage des pièces lavables, séchez-les complètement avant de les réinstaller et de les utiliser.
- Veuillez utiliser ce produit conformément aux instructions présentes dans le monde d'emploi. Les utilisateurs sont responsables de toute perte ou de tout dommage occasionné par une utilisation non conforme de ce produit.

Batteries et recharge

- **AVERTISSEMENT** : Ne rechargez pas les batteries non rechargeables.
- N'utilisez pas de batterie ou de station de base tierce. Le robot ne peut être utilisé qu'avec la station de base RCLE0510.
- N'essayez pas de démonter, de réparer ou de modifier la batterie ou la station de base vous-même.
- Ne placez pas la station de base à proximité d'une source de chaleur.
- N'utilisez pas un chiffon mouillé ou et ne manipulez pas l'appareil les mains humides pour essuyer ou nettoyer les contacts de charge de la station de base.
- N'éliminez pas les batteries usagées de manière inappropriée. Les batteries non utilisées doivent être mises au rebut dans un centre de recyclage approprié.

Informations sur la sécurité

- Si le cordon d'alimentation est endommagé ou coupé, arrêtez de l'utiliser immédiatement et contactez le service après-vente.
- Assurez-vous que le robot est éteint lorsque vous le transportez et rangez-le dans son emballage d'origine si possible.
- Si le robot n'est pas utilisé pendant une longue période, chargez-le complètement, puis éteignez-le et rangez-le dans un endroit sec et frais. Rechargez le robot au moins tous les 3 mois pour ne pas trop décharger la batterie.

Informations de sécurité sur le laser

- Le capteur laser de ce produit répond à la norme IEC 60825-1:2014/EN 60825-1:2014/A11:2021 des appareils à laser de classe 1. Veuillez éviter de regarder directement le laser pendant l'utilisation.

APPAREIL À LASER DE CLASSE 1

APPAREIL À LASER DESTINÉ AU GRAND PUBLIC

EN 50689:2021



Pour un usage en intérieur uniquement



Lire le mode d'emploi

Par le présent document, Dreame Trading (Tianjin) Co., Ltd. déclare que le modèle d'équipement radio RLL53SE répond à la directive 2014/53/UE. L'intégralité du texte de la déclaration UE de conformité est disponible à l'adresse Internet suivante : <https://global.dreametech.com>

Pour consulter le mode d'emploi en ligne, veuillez accéder à <https://global.dreametech.com/pages/user-manuals-and-faqs>

A Présentation du produit

Robot

1. Bouton de nettoyage localisé

 - Appuyez pour démarrer le nettoyage localisé

2. Bouton d'alimentation/nettoyage
 - Appuyez et maintenez enfoncé pendant 3 secondes pour allumer ou éteindre
 - Appuyez pour commencer le nettoyage une fois le robot allumé
3. Bouton de station d'accueil

 - Appuyez pour renvoyer le robot à la station de base
 - Appuyez et maintenez enfoncé pendant 3 secondes pour désactiver le Verrouillage enfants

Indicateur d'état de bouton

- Blanc fixe : Nettoyage ou lavage terminé
- Clignote lentement en blanc : En charge (pas de batterie faible)
- Orange fixe : En attente avec batterie faible ou en pause avec batterie faible
- Clignote lentement en orange : En charge (batterie faible)
- Orange clignotant : Erreur

Remarque :

- Appuyez sur n'importe quel bouton du robot pour faire une pause pendant que le robot nettoie ou revient pour se charger.
 - Le Verrouillage enfants peut être activé et désactivé avec l'application Dreamehome.
4. Capteur laser linéaire 3D

5. Couvercle LDS
6. Capteur de distance laser (LDS)
7. Pare-chocs
8. Fenêtre de pare-chocs
9. Capot
10. Événement de vidage automatique
11. Contacts de charge
12. Connecteurs
13. Orifice de remplissage d'eau automatique
14. Bouton de réinitialisation
 - Appuyez et maintenez enfoncé pendant 3 secondes pour rétablir les paramètres d'usine
15. Indicateur Wi-Fi
16. Capteur de bord
17. Capteurs de chute
18. Capteur de tapis
19. Unité d'extension de brosse latérale
20. Brosse principale
21. Roue principale
22. Assemblage MopExtend
23. Roue omnidirectionnelle
24. Protection de brosse
25. Roue principale
26. Fixation de la protection de brosse
27. Trous de montage du support de serpillière

Fig. A-1

Compartment à poussière

1. Filtre
2. Poignée du filtre
3. Événement de vidage automatique
4. Clip du couvercle du compartiment à poussière

5. Clip de compartiment à poussière
6. Couvercle du compartiment à poussière

Fig. A-2

Unité de serpillière

1. Zone de fixation de serpillière
2. Support de serpillière
3. Serpillière

Fig. A-3

Station de base

1. Indicateur d'état
 - Blanc fixe : La station de base est connectée à l'alimentation
 - Orange fixe : Erreur dans la station de base
2. Module de distributeur automatique de solution – compartiment unique
3. Filtre
4. Zone d'émission du signal
5. Événements de vidage automatique
6. Fente pour sac à poussière
7. Contacts de charge
8. Sortie de remplissage d'eau automatique
9. Emplacement réservé au raccordement du kit de raccordement d'eau pour le remplissage et la vidange automatiques

Remarque : Le kit de raccordement à l'eau pour le remplissage et la vidange automatiques doit être acheté séparément. (Disponible uniquement dans certaines régions).

10. Emplacement pour ranger le cordon d'alimentation
11. Port d'alimentation
12. Capot supérieur

13. Réservoir d'eau sale
14. Réservoir d'eau propre
15. Couvercle du réservoir à poussière
16. Planche à laver
17. Filtre de la planche à laver
18. Plaque d'extension de rampe
19. Fixation du réservoir d'eau
20. Boule flottante
21. Fixation du réservoir d'eau
22. Tuyau d'eau
23. Filtre
24. Flotteur

Fig. A-4

B Préparer son intérieur

1. Avant de procéder au nettoyage, éloignez les objets instables, fragiles, précieux ou dangereux, et ramassez les câbles, les chiffons, les jouets, les objets durs et pointus qui se trouvent sur le sol, afin d'éviter que le robot ne les emmêle, ne les raye ou ne les renverse, ce qui entraînerait des pertes.
2. Avant le nettoyage, placez une barrière physique au bord de l'escalier pour garantir la sécurité et le bon fonctionnement du robot.
3. Ouvrez la porte de la pièce à nettoyer et placez les meubles dans un espace approprié pour laisser plus d'espace.
4. Pour permettre au robot de bien identifier les zones qui doivent être nettoyées, ne restez pas devant le robot, un seuil, un couloir ou des endroits étroits.

Remarque :

- À la première utilisation du robot, suivez-le pendant qu'il nettoie afin de retirer tout obstacle éventuel à temps.
- N'aspirez pas des objets durs tels que des cailloux, des boules en acier et des pièces de jouet, ou des objets tranchants tels que des déchets de construction, du verre brisé et des clous, sinon cela peut rayer le sol.

Fig. B

C Avant l'utilisation

1. Placer la station de base et la brancher sur une prise électrique

Placez la station de base dans un endroit le plus dégagé possible et disposant d'un signal Wi-Fi satisfaisant. Libérez suffisamment d'espace, comme montré sur le schéma, et retirez tous les objets de la zone grisée. Insérez le cordon d'alimentation dans la station de base et branchez-le sur la prise.

Remarque :

- Insérez fermement le cordon d'alimentation vers le haut jusqu'à ce que l'indicateur s'allume.
- Assurez-vous qu'aucun objet ne bloque la zone d'émission du signal.
- Pour éviter que l'eau ne mouille les parquets ou les tapis, il est recommandé d'installer la station de base sur des sols en carrelage ou en marbre.

2. Installer la plaque d'extension de rampe

Remarque :

- Vérifiez que le filtre de la planche à laver est correctement installée avant l'utilisation.
- Le filtre de la planche à laver peut être retiré pour être nettoyé lors de l'entretien de routine.

3. Retirer les protections du robot et installer l'unité de serpillière
4. Connexion à l'application Dreamehome
 - (1) Appuyez sur le bouton d'alimentation du robot et maintenez-le enfoncé pendant 3 secondes pour l'activer. Ouvrez le capot du robot et scannez le code QR sur le robot ou recherchez « Dreamehome » dans l'App Store pour télécharger et installer l'application.

(2) Ouvrez l'application Dreamehome, appuyez sur « Scannez le code QR pour vous connecter » et scannez à nouveau le même code QR sur le robot pour ajouter l'appareil. Suivez les messages d'instructions pour terminer la connexion Wi-Fi.

① Indicateur Wi-Fi

- Clignote lentement : À connecter
- Clignote rapidement : Connexion en cours
- Allumé : Connecté

② Code QR

Remarque :

- Seul le réseau Wi-Fi 2,4 GHz est reconnu.
- Si vous souhaitez réinitialiser le Wi-Fi, répétez l'étape (2) puis suivez les instructions pour terminer la connexion Wi-Fi.
- Pour déconnecter l'appareil du réseau Wi-Fi, appuyez sur le bouton de réinitialisation du robot et maintenez-le enfoncé pendant 3 secondes.
- Le logiciel d'application étant soumis à des mises à jour, les opérations réelles peuvent donc différer des instructions de ce manuel. Veuillez suivre les instructions selon la version actuelle de l'application.

5. Connecter le robot à la station de base

Placez le robot sur la station de base avec l'unité de serpillière orientée vers la planche à laver. Une

notification vocale est émise lorsque le robot est bien connecté à la station de base. Une fois le robot complètement chargé, les indicateurs d'état sur le robot et sur la station de base resteront allumés pendant 10 minutes, puis diminueront en luminosité.

Remarque : Il est conseillé de charger complètement le robot avant la première utilisation. Quand le robot ne peut pas être activé lorsque la batterie est déchargée, connectez manuellement le robot à la station pour le recharger.

6. Ajouter la solution de nettoyage

- (1) Retirez le couvercle du réservoir à poussière et sortez le module de distributeur automatique de solution.
- (2) Ouvrez le couvercle supérieur du module et ajoutez la solution de nettoyage.
- (3) Fermez le couvercle du module, remettez-le dans la station de base, puis remplacez le couvercle du réservoir à poussière. La solution de nettoyage sera automatiquement ajoutée pendant le fonctionnement.

Remarque :

- Le module de distributeur automatique de solution peut être rempli de solution de nettoyage pour l'utilisation. N'ajoutez pas de liquide autre que la solution de nettoyage approuvée pour éviter toute défaillance.
- Installez le module de distributeur automatique de solution en veillant à bien l'engager.

7. Verser l'eau dans le réservoir d'eau propre

Retirez le réservoir d'eau propre de la station de base et remplissez-le d'eau propre. Puis remettez-le en place dans la station de base.

Remarque : Ne versez pas d'eau chaude dans le réservoir

d'eau car cela peut le déformer.

Fig. C-1-Fig. C-7

D Mode d'emploi

Allumer/Éteindre

Appuyez sur le bouton d'alimentation du robot et maintenez-le enfoncé pendant 3 secondes pour l'allumer. L'indicateur d'état reste allumé. Ou, placez le robot sur la station de base en alignant les contacts de charge du robot avec ceux de la station. Le robot s'allumera automatiquement pour commencer la charge. Pour éteindre le robot, éloignez-le de la station de base et maintenez le bouton d'alimentation enfoncé pendant 3 secondes.

Cartographie rapide

Après avoir configuré le réseau pour la première fois, suivez les instructions de l'application pour créer rapidement une carte. Le robot commencera à cartographier sans nettoyage. Lorsque le robot retourne à la station de base, le processus de cartographie est terminé et la carte sera automatiquement enregistrée.

Pause/Veille

Lorsque le robot fonctionne, appuyez sur n'importe quel bouton pour le mettre en pause. Si le robot est mis en pause pendant plus de

10 minutes, il passe automatiquement en mode veille. Tous les indicateurs sur le robot s'éteindront. Appuyez sur n'importe quel bouton du robot, ou utilisez l'application pour réactiver le robot.

Remarque : Si le robot est en pause et placé sur la station de base, le processus de nettoyage en cours prendra fin.

Reprise automatique du nettoyage

Si la batterie est trop faible, le robot retournera automatiquement à la station de base pour se recharger. Après avoir rechargé la batterie au niveau approprié, il reprendra les tâches de nettoyage inachevées.

Remarque : Pour utiliser cette fonction, veuillez l'activer dans l'application.

Mode Ne pas déranger (DND)

Lorsque le robot est réglé sur le mode Ne pas déranger (DND), il lui sera impossible de reprendre le nettoyage. Le mode DND est désactivé par défaut à l'usine. Vous pouvez utiliser l'application pour activer le mode DND ou modifier la période DND. La période DND est de 22h00 à 8h00 par défaut.

Remarque :

- Les tâches de nettoyage planifiées seront effectuées pendant la période DND.
- Le robot reprendra le nettoyage là où il s'est arrêté à la fin de la période DND.

Nettoyage localisé

Lorsque le robot est en attente, appuyez brièvement sur le bouton  pour activer le mode de nettoyage localisé. Dans ce mode, le robot nettoie une surface carrée de 1,5 × 1,5 mètres autour de lui, et retourne à son point de départ à la fin du nettoyage localisé.

Redémarrage du robot

Si le robot ne répond plus ou ne peut pas être éteint, appuyez sur le bouton d'alimentation et maintenez-le enfoncé pendant 10 secondes pour forcer l'arrêt. Ensuite, appuyez sur le bouton d'alimentation et maintenez-le enfoncé pendant 3 secondes pour allumer le robot.

Aspiration et nettoyage

Remarque : Une fois les unités de serpillière installées, le robot fonctionnera par défaut en mode « Aspiration et nettoyage » lors de sa première utilisation. Pour ajuster le mode de nettoyage, accédez aux paramètres du mode de nettoyage dans l'application et sélectionnez l'une des trois options supplémentaires suivantes :

- ① Lavage après aspiration
- ② Aspiration
- ③ Lavage

1. Commencer le nettoyage

Appuyez sur le bouton d'alimentation du robot ou utilisez l'application pour le faire démarrer à partir de la station de base. Ensuite, le robot planifiera l'itinéraire de nettoyage optimal et effectuera la tâche de nettoyage en fonction de la carte créée.

Remarque :

- Pour s'assurer que le robot retourne facilement à la station de base après le nettoyage, il est recommandé de faire démarrer le robot à partir de la station de base.
- Les serpillières seront nettoyées avant que le robot ne commence à nettoyer, veuillez patienter.
- Ne déplacez pas la station de base, le réservoir d'eau propre, le réservoir d'eau sale ou la planche à laver pendant toute utilisation.
- Pour éviter les brûlures, ne touchez pas la sortie d'eau lorsque la station de base est en fonctionnement.

2. Lavage automatique des serpillières

Lors du nettoyage, le robot retournera automatiquement à la station de base pour laver les serpillières en fonction de la fréquence de nettoyage spécifiée des serpillières dans l'application. La station de base remplira automatiquement le réservoir d'eau du robot et le robot reprendra le nettoyage.

3. Vider automatiquement le compartiment à poussière, puis laver et sécher les serpillières

Une fois que le robot a terminé une tâche de nettoyage et retourne à la station de base pour se recharger, la station de base commencera automatiquement à vider le compartiment à poussière, puis nettoiera et séchera les serpillières.

Remarque :

- Si la fonction de vidage automatique est désactivée dans l'application, la station de base ne videra pas automatiquement le compartiment à poussière.
- La station de base videra le compartiment à poussière en fonction du réglage défini dans l'application.

4. Nettoyer le réservoir d'eau sale

Une fois que le robot a terminé sa tâche, veuillez nettoyer le réservoir d'eau sale pour éviter toute odeur.

E Entretien de routine

Pièces

Pour maintenir le robot en bon état, il est recommandé de se référer à l'utilisation des accessoires dans l'application ou au tableau suivant pour l'entretien de routine.

Pièce	Fréquence d'entretien	Période de remplacement
Réservoir d'eau sale	Après chaque utilisation	/
Réservoir d'eau propre	Une fois toutes les 2 semaines	Tous les 6 à 12 mois
Brosse principale		Tous les 3 à 6 mois
Filtre du compartiment à poussière		Tous les 3 à 6 mois
Brosse latérale		/
Supports de serpillière		/
Filtre de la planche à laver	Tous les 1 à 2 mois	/
Zone d'émission du signal de la station de base	Une fois par mois	/
Contacts de charge		
Événements de vidage automatique		
Roue omnidirectionnelle		
Capteur de bord		
Capteur de distance laser (LDS)		

Pièce	Fréquence d'entretien	Période de remplacement
Capteur de tapis	Une fois par mois	/
Capteurs de chute		
Fenêtre de pare-chocs		
Pare-chocs		
Orifice de remplissage d'eau automatique du robot		
Dessous du robot		
Compartiment à poussière	Nettoyez au besoin	/
Roues principales		
Sac à poussière	/	Tous les 2 à 4 mois
Serpillières		Tous les 1 à 3 mois

Remarque : La fréquence d'entretien et de remplacement dépend de l'utilisation. Si une exception se produit en raison de circonstances particulières, les pièces doivent être entretenues ou remplacées.

Filtere de la planche à laver

1. Sortez le robot et retirez le filtre de la planche à laver après la fin du nettoyage de la serpillière.
2. Rincez le filtre de la planche à laver à l'eau propre, essuyez-le et réinstallez-le sur la planche à laver.
3. Utilisez l'application ou appuyez sur le bouton  pour ramener le robot à la station de base, ou remplacez le robot manuellement.

Remarque : Pendant le nettoyage, le robot ne doit pas retourner à la station de base.

Fig. E-1

Sac à poussière

1. Retirez le couvercle du réservoir à poussière et jetez le sac à poussière.
- Remarque :** Tirez vers le haut sur la poignée pour verrouiller le sac et empêcher la poussière et les débris de tomber accidentellement.
2. Retirez la poussière et les débris du filtre avec un chiffon sec.
 3. Installez un nouveau sac à poussière.
 4. Réinstallez le couvercle du réservoir à poussière.

Fig. E-2

Réservoir d'eau sale

1. Retirez le réservoir d'eau sale, enlevez son couvercle et évacuez l'eau sale.

2. Rincez le réservoir d'eau sale à l'eau claire et utilisez un outil approprié pour nettoyer la paroi intérieure du réservoir d'eau sale.

Remarque : La boule flottante dans le réservoir d'eau sale est une pièce mobile. N'appliquez pas une force excessive lorsque vous la nettoyez pour ne pas l'endommager.

Fig. E-3

Brosse principale

1. Appuyez sur les clips de protection de brosse pour retirer la protection de brosse et soulevez la brosse hors du robot.
2. Retirez les couvercles de brosse aux deux extrémités de la brosse comme illustré sur la figure. Utilisez un outil de nettoyage approprié pour éliminer les poils emmêlés dans la brosse. Réinstallez les couvercles de brosse aux deux extrémités de la brosse, puis réinstallez la brosse. Poussez sur la protection de brosse pour la verrouiller en place.

Fig. E-4

Brosse latérale

Dévissez la brosse latérale à l'aide d'un tournevis, retirez les poils de la brosse, puis revissez-la.

Fig. E-5

Roue omnidirectionnelle

Remarque :

- Utilisez un outil tel qu'un petit tournevis pour séparer l'essieu et le pneu de la roue omnidirectionnelle. N'utilisez pas une force excessive.

- Rincez la roue omnidirectionnelle sous l'eau courante et remettez-la après l'avoir complètement séchée.

Fig. E-6

Supports de serpillière

Retirez et nettoyez les supports de serpillière.

Fig. E-7

Serpillières

Retirez les serpillières du support pour les remplacer.

Fig. E-8

Filtere et compartiment à poussière

1. Ouvrez le couvercle du robot et appuyez sur la fixation de compartiment à poussière pour retirer le compartiment à poussière.
2. Ouvrez le couvercle du compartiment à poussière, retirez le filtre, puis videz le compartiment à poussière comme illustré sur le schéma.
3. Tapotez doucement le panier du filtre pour enlever la saleté.

Remarque : N'essayez pas de nettoyer le filtre avec une brosse, les doigts ou des objets pointus pour éviter de l'endommager.

4. Rincez le compartiment à poussière et le filtre à l'eau et séchez-les complètement avant de les réinstaller.

Remarque :

- Rincez le compartiment à poussière et le filtre uniquement à l'eau claire. N'utilisez aucun détergent.
- Utilisez le compartiment à poussière et le filtre uniquement lorsqu'ils sont complètement secs.

Fig. E-9**Capteurs de robot**

Essayez les capteurs du robot à l'aide d'un chiffon doux et sec, comme illustré dans la figure :

1. Capteur de distance laser (LDS)
2. Fenêtre de pare-chocs
3. Pare-chocs
4. Capteur de bord
5. Capteurs de chute
6. Capteur de tapis

Remarque : Un chiffon humide peut endommager les éléments sensibles dans le robot et la station de base. Veuillez utiliser un chiffon sec pour le nettoyage.

Fig. E-10**Contacts de charge et zone d'émission****du signal**

Nettoyez les contacts de charge et la zone d'émission du signal avec un chiffon doux et sec.

Fig. E-11**Événements de vidage automatique**

Nettoyez les événements de vidage automatique du robot et de la station de base à l'aide d'un chiffon doux et sec.

Fig. E-12**Batterie**

Le robot contient une batterie lithium-ion haute performance. Assurez-vous que la batterie reste bien chargée pour une utilisation quotidienne afin de maintenir les performances optimales de la batterie. Si le robot n'est pas utilisé pendant une longue période, éteignez-le et rangez-le. Pour éviter tout risque de dommages lié à une décharge excessive, rechargez le robot au moins une fois tous les trois mois.

Dépannage

Problème	Solution
Le robot ne s'allume pas.	<ul style="list-style-type: none"> • La batterie est faible. Rechargez la batterie sur la base et réessayez. • La température de la batterie est trop basse ou trop élevée. Il est recommandé d'utiliser le robot dans des environnements dont la température ambiante est supérieure à 0 °C (32 °F) et inférieure à 40 °C (104 °F).
Le robot ne se recharge pas.	<ul style="list-style-type: none"> • La station de base n'est pas connectée à l'alimentation, veuillez vous assurer que les deux extrémités de son cordon d'alimentation sont correctement branchées. • Le contact entre les contacts de charge sur la station de base et le robot est défaillant, veuillez nettoyer les contacts de charge. • Vérifiez la présence d'objet étranger au niveau des connecteurs du robot et retirez-le le cas échéant.
Le robot ne se connecte pas au réseau Wi-Fi.	<ul style="list-style-type: none"> • Le mot de passe du réseau Wi-Fi n'est pas correct. Assurez-vous que le mot de passe utilisé pour vous connecter à votre réseau Wi-Fi est correct. • Le robot ne prend pas en charge la connexion Wi-Fi 5 GHz. Assurez-vous que le robot est relié à une connexion Wi-Fi 2,4 GHz. • Le signal Wi-Fi est faible. Assurez-vous que le robot se trouve dans une zone avec une bonne couverture Wi-Fi. • Le robot peut ne pas être prêt à être configuré. Veuillez quitter et rouvrir l'application, puis essayez à nouveau comme indiqué.

Problème	Solution
Le robot ne peut pas trouver la station de base et y retourner.	<ul style="list-style-type: none"> • L'itinéraire pour revenir se recharger est bloqué, par ex. la porte est fermée. • La station de base est déconnectée de l'alimentation ou déplacée lorsque le robot n'est pas dessus. Veuillez connecter la station de base à l'alimentation électrique ou placer le robot sur la station de base pour le charger. • Il y a trop d'obstacles autour de la station de base. Placez la station de base dans une zone plus dégagée. • Tout déplacement du robot peut entraîner son repositionnement, il recréera alors une carte s'il n'est pas correctement repositionné. Si le robot est trop éloigné de la station de base, il peut ne pas revenir automatiquement à la station de base lui-même, auquel cas vous devrez manuellement placer le robot sur la station de base. • Essayez la zone d'émission du signal sur la station de base pour éliminer la poussière ou les débris.
Le robot reste bloqué devant la station de base et ne peut pas retourner vers elle.	<ul style="list-style-type: none"> • Vérifiez qu'il y a suffisamment d'espace des deux côtés ou devant la station de base pour éviter que le robot ne soit bloqué. • Le robot peut glisser si le sol devant la station de base est trop humide. Dans ce cas, nettoyez l'excès d'eau avant de réessayer. • Il est recommandé de déplacer la station de base dans un autre endroit et réessayez. • Assurez-vous que la plaque d'extension de rampe est correctement installée.

Dépannage

Problème	Solution
Le robot ne s'éteint pas.	<ul style="list-style-type: none"> Le robot ne peut pas être désactivé lorsqu'il se recharge. Il est recommandé de déplacer le robot de la station de base, puis d'appuyer sur le bouton d'alimentation et le maintenir enfoncé pendant 3 secondes pour l'éteindre. Si le robot ne peut pas être éteint en effectuant l'étape 1, appuyez sur le bouton d'alimentation et maintenez-le enfoncé pendant 10 secondes pour forcer l'arrêt. Si le problème persiste, contactez le service après-vente.
La vitesse de charge est lente.	<ul style="list-style-type: none"> La charge complète du robot, lorsque le niveau de la batterie est bas, dure environ 3,5 heures. Si vous utilisez le robot à des températures en dehors de la plage indiquée, la vitesse de charge ralentira automatiquement pour prolonger l'autonomie de la batterie. Les contacts de charge sur le robot et la station de base peuvent être sales, veuillez les essuyer avec un chiffon sec.
Le bruit augmente lors du fonctionnement du robot.	<ul style="list-style-type: none"> Vérifiez si le filtre du compartiment à poussière est bouché. Si c'est le cas, nettoyez-le ou remplacez-le. Un objet dur peut être coincé dans la brosse principale ou le compartiment à poussière. Vérifiez et retirez l'objet. La brosse principale ou la brosse latérale est peut-être bloquée. Vérifiez et retirez tous les objets étrangers. Passez le mode d'aspiration sur Standard ou Silencieux.

Problème	Solution
Le robot se déplace sans suivre l'itinéraire défini.	<ul style="list-style-type: none"> Les objets tels que cordons d'alimentation et pantoufles doivent être rangés avant d'utiliser le robot. Les surfaces mouillées et glissantes peuvent faire patiner la roue principale. Il est recommandé de sécher les endroits humides avant d'utiliser le robot. Essayez la vitre de pare-chocs sur le robot avec un chiffon propre et doux pour les maintenir propres et dégagés.
Le robot n'a pas trouvé les pièces à nettoyer.	<ul style="list-style-type: none"> Assurez-vous que la porte de chaque pièce à nettoyer est ouverte. La zone devant la pièce à nettoyer est peut-être glissante et mouillée, et le robot glisse et ne fonctionne pas normalement. Séchez le sol avant d'utiliser le robot.
Le robot ne reprend pas le nettoyage après la recharge.	<ul style="list-style-type: none"> Assurez-vous que le robot n'est pas programmé sur le mode Ne pas déranger (DND), ce qui peut l'empêcher de reprendre le nettoyage. Le robot ne reprendra pas le nettoyage après l'avoir placé manuellement sur la station de base ou l'avoir envoyé se recharger via l'application ou le bouton .

Dépannage

Problème	Solution
La station ne vide pas automatiquement le compartiment à poussière.	<ul style="list-style-type: none"> • Vérifiez si le sac à poussière dans le compartiment à poussière est plein. • Si le sac à poussière n'est pas plein, vérifiez si les événements de vidage automatique du robot, de la station de base ou du compartiment à poussière ne sont pas obstrués. Si c'est le cas, dégagez la pièce bloquée.
Le niveau d'eau dans la planche à laver est anormal.	<ul style="list-style-type: none"> • Vérifiez si le joint sur le réservoir d'eau sale est desserré ou mal installé, et fixez-le à nouveau manuellement le cas échéant. Si le problème persiste, contactez l'équipe de service après-vente. • Enfoncez légèrement le réservoir d'eau sale pour vous assurer qu'il est correctement installé. • Retirez la planche à laver et vérifiez si le tuyau d'eau sale est bouché, et nettoyez-le. • Vérifiez la solution de nettoyage. N'ajoutez pas de liquide autre que la solution de nettoyage approuvée.

Problème	Solution
Le support de serpillière ne se soulève pas normalement.	<ul style="list-style-type: none"> • Veuillez retirer le support de serpillière pour vérifier la présence d'objet étranger coincé à l'intérieur, et essayer de redémarrer le robot. Si le problème persiste, contactez l'équipe de service après-vente.
De l'eau est présente sous le réservoir d'eau propre ou autour du joint d'étanchéité.	<ul style="list-style-type: none"> • Lorsque vous retirez le réservoir d'eau propre, de l'eau contenue dans le tuyau peut être présente sous le réservoir ou autour du joint d'étanchéité. Cela est normal. Veuillez essuyer à l'aide d'un chiffon sec.

Pour obtenir de l'aide, contactez-nous via <https://global.dreametech.com>

Caractéristiques techniques

Robot

Modèle	RLL53SE
Temps de charge	Environ 3,5 h
Tension nominale	14,4 V $\overline{\text{---}}$
Puissance nominale	75 W
Fréquence de fonctionnement	2400-2483,5 MHz
Puissance de sortie maximale	< 20 dBm

Dans des conditions normales d'utilisation, cet équipement doit être maintenu à une distance de séparation d'au moins 20 cm entre l'antenne et le corps de l'utilisateur.

Batterie au lithium-ion rechargeable

Modèle	R2412-4S2P-MMBK
Type	Li-ion
Nombre	1
Capacité nominale	4,8 Ah

Station de base

Modèle	RCLE0510
Entrée nominale	220-240 V \sim 50-60 Hz
Sortie nominale	20 V $\overline{\text{---}}$ 2 A
Puissance nominale (pendant le vidage de la poussière)	700 W
Puissance nominale (pendant le nettoyage)	40 W
Puissance nominale (pendant la charge et le séchage)	87 W

Remarque : La puissance nominale (pendant la charge et le séchage) est déterminée par la valeur de puissance pendant la période de pleine charge (température ambiante de 23 °C \pm 2 °C).



FR

Cet appareil, ses accessoires, piles et cordons se recyclent

REPRISE
À LA LIVRAISONÀ DÉPOSER
EN MAGASINÀ DÉPOSER
EN DÉCHÈTERIE

Points de collecte sur www.quefairedemesdechets.fr
Privilégiez la réparation ou le don de votre appareil !

Retrait et élimination de la batterie

La batterie lithium-ion intégrée contient des substances dangereuses pour l'environnement. Avant d'éliminer la batterie, assurez-vous qu'elle est enlevée par un technicien qualifié et déposée dans un centre de recyclage approprié.

- la batterie doit être retirée de l'appareil avant d'être mise au rebut ;
- l'appareil doit être débranché de la source d'alimentation lors du retrait de la batterie ;
- la batterie doit être mise au rebut en toute sécurité.

ATTENTION :

Avant d'enlever la batterie, débranchez l'appareil et déchargez au maximum la batterie.

Les batteries non utilisées doivent être mises au rebut dans un centre de recyclage approprié.

N'exposez pas la batterie à un environnement à haute température pour éviter les risques d'explosion.

En cas de mauvaise manipulation, du liquide peut s'échapper de la batterie. En cas de contact, rincez à l'eau et consultez un médecin.

Guide pour le retrait :

1. Retournez le robot, utilisez l'outil adapté pour retirer les vis à l'arrière du robot, puis enlevez le couvercle.
2. Débranchez les bornes entre la batterie et la carte de circuit imprimé pour retirer la batterie.

Informations concernant les DEEE



Tous les produits portant ce symbole sont des déchets d'équipements électriques et électroniques (DEEE d'après la directive 2012/19/UE) qui ne doivent pas être mélangés avec les ordures ménagères non triées. Vous devez protéger la santé humaine et l'environnement en déposant votre équipement usagé dans un point de collecte prévu à cet effet pour le recyclage des déchets d'équipements électriques et électroniques, désigné par le gouvernement et les autorités locales. Des procédures d'élimination et de recyclage adéquates permettent d'éviter les effets nocifs sur l'environnement et la santé humaine. Veuillez contacter l'installateur ou les autorités locales pour plus d'informations sur le site, ainsi que les modalités et conditions des points de collecte de ce type.

Informazioni sulla sicurezza

Per evitare scosse elettriche, incendi o lesioni causate da un uso improprio dell'apparecchio, leggere attentamente il manuale d'uso prima di utilizzare l'apparecchio e conservarlo per riferimenti futuri.

Restrizioni di utilizzo

- Questo prodotto non deve essere utilizzato da bambini di età inferiore a 8 anni o da persone con deficit fisici, sensoriali, intellettuali o con esperienza o conoscenze limitate senza la supervisione di un genitore o di un tutore per garantire un funzionamento sicuro ed evitare qualsiasi rischio. La pulizia e la manutenzione non devono essere eseguite da bambini senza supervisione.
- L'apparecchio deve essere utilizzato solo con l'alimentatore fornito in dotazione.
- Questo apparecchio contiene batterie che possono essere sostituite solo da personale specializzato.
- Liberare l'area da pulire. I bambini non devono giocare con l'apparecchio. Assicurarsi che bambini e animali domestici siano tenuti a distanza di sicurezza dal robot durante il suo funzionamento.
- Non installare, caricare o utilizzare l'apparecchio nei bagni o intorno alle piscine.
- Questo prodotto è destinato esclusivamente alla pulizia dei pavimenti in ambiente domestico. Non utilizzare all'aperto, su superfici non pavimentate o in ambienti commerciali o industriali.
- Assicurarsi che l'apparecchio funzioni correttamente in un ambiente adeguato. In caso contrario, non utilizzare l'apparecchio.
- Se il cavo di alimentazione è danneggiato, deve essere sostituito con un cavo o un gruppo speciale disponibile presso il produttore o il suo agente di assistenza.
- Non utilizzare il robot in un'area sospesa sopra il livello del suolo senza una barriera protettiva.

Informazioni sulla sicurezza

- Non posizionare il robot a testa in giù. Non utilizzare il coperchio dell'LDS, il coperchio del robot o il paraurti come impugnatura del robot.
- Utilizzare il robot in ambienti con temperatura ambiente superiore a 0 °C e inferiore a 40 °C. Assicurarsi che non vi siano liquidi o sostanze appiccicose sul pavimento.
- Per evitare danni o danni da trascinamento, prima di mettere in funzione l'apparecchio, rimuovere tutti gli oggetti lasciati sul pavimento e i cavi o i fili di alimentazione che si trovano sul percorso di pulizia.
- Rimuovere gli oggetti fragili o piccoli dal pavimento per evitare che il robot li urti e li danneggi.
- Tenere capelli, dita e altre parti del corpo lontano dall'apertura di aspirazione del robot.
- Tenere lo strumento di pulizia fuori dalla portata dei bambini.
- Non mettere in funzione l'apparecchio in una stanza in cui dorme un neonato o un bambino.
- Non collocare bambini, animali domestici o altri oggetti sopra il robot, indipendentemente dal fatto che sia fermo o in movimento.
- Nel serbatoio dell'acqua pulita è possibile aggiungere solo acqua pulita e la soluzione detergente ufficialmente approvata. Non aggiungere altri liquidi come alcol o disinfettanti. Il rapporto tra la soluzione detergente e l'acqua pulita può essere controllato sul flacone della soluzione detergente. Tenere la soluzione detergente fuori dalla portata dei bambini.
- Non utilizzare il robot per pulire oggetti molto caldi. Non utilizzare il robot per raccogliere liquidi infiammabili o combustibili, gas corrosivi, acidi o solventi non diluiti.
- Non aspirare oggetti duri o taglienti. Non utilizzare l'apparecchio per raccogliere oggetti come sassi, grandi pezzi di carta o qualsiasi altro oggetto che possa intasare l'apparecchio.
- La spina deve essere rimossa dalla presa di corrente prima di procedere alla pulizia o alla

Informazioni sulla sicurezza

manutenzione dell'apparecchio.

- Non pulire il robot o la stazione base con un panno bagnato e non sciacquarli con alcun liquido. Dopo aver pulito le parti lavabili, asciugarle completamente prima di reinstallarle e utilizzarle.
- Utilizzare questo prodotto in conformità alle istruzioni contenute nel manuale d'uso. Gli utenti sono responsabili di eventuali perdite o danni derivanti dall'uso improprio di questo prodotto.

Batterie e ricarica

- **AVVERTENZA:** Non ricaricare le batterie non ricaricabili.
- Non utilizzare batterie o stazioni base di parte terza. Il robot può essere utilizzato solo con la stazione base modello RCLE0510.
- Non tentare di smontare, riparare o modificare da soli la batteria o la stazione base.
- Non collocare la stazione base vicino a una fonte di calore.
- Non utilizzare un panno o le mani bagnate per pulire i contatti di ricarica della stazione base.
- Non smaltire impropriamente le vecchie batterie. Le batterie non necessarie devono essere smaltite presso un centro di riciclo appropriato.
- Se il cavo di alimentazione è danneggiato o rotto, interrompere immediatamente l'uso e contattare il servizio di assistenza.
- Assicurarsi che il robot sia spento durante il trasporto e, se possibile, conservato nell'imballaggio originale.

IT Informazioni sulla sicurezza

- Se il robot non viene utilizzato per un tempo prolungato, ricaricarlo completamente, quindi spegnerlo e conservarlo in un luogo fresco e asciutto. Ricaricare il robot almeno una volta ogni 3 mesi per evitare di scaricare eccessivamente la batteria.

Informazioni sulla sicurezza del laser

- Il sensore laser di questo prodotto è conforme alla norma IEC 60825-1:2014/EN 60825-1:2014/A11:2021 per i prodotti laser di Classe 1. Evitare il contatto diretto con gli occhi durante l'uso.

PRODOTTO LASER DI CLASSE 1

PRODOTTO LASER DI CONSUMO

EN 50689:2021



Solo per uso interno



Leggere il manuale dell'operatore

Con la presente, Dreame Trading (Tianjin) Co., Ltd. dichiara che l'apparecchiatura radio tipo RLL53SE è conforme alla direttiva 2014/53/UE. Il testo completo della dichiarazione di conformità dell'UE è disponibile al seguente indirizzo internet: <https://global.dreameotech.com>

Per un manuale elettronico dettagliato, visitare il sito <https://global.dreameotech.com/pages/user-manuals-and-faqs>

A Panoramica del prodotto

Robot

- Pulsante per la pulizia localizzata □
 - Premere per avviare la pulizia localizzata
- Pulsante di accensione / pulizia
 - Tenere premuto per 3 secondi per accendere o spegnere il dispositivo
 - Premere per avviare la pulizia dopo l'accensione del robot
- Pulsante Stazione ◀
 - Premere per rimandare il robot alla stazione base
 - Tenere premuto per 3 secondi per disattivare il blocco bambini

Indicatore di stato del pulsante

- Bianco fisso: Pulizia o ripulitura completata
- Bianco intermittente: In carica (non batteria scarica)
- Arancione fisso: In attesa a batteria scarica o in pausa a batteria scarica
- Arancione lampeggiante: In carica (batteria scarica)
- Arancione lampeggiante: Errore

Nota:

- Premere un pulsante qualsiasi del robot per mettere in pausa il robot durante la pulizia o la ricarica.
 - Il blocco bambini può essere attivato/disattivato tramite l'App Dreamehome.
- Sensore laser di linea 3D
 - Copertura LDS
 - Sensore di distanza laser (LDS)

- Paraurti
- Finestra paraurti
- Copertura
- Bocchetta di svuotamento automatico
- Contatti di ricarica
- Connettori
- Ingresso per il rifornimento automatico dell'acqua
- Pulsante di ripristino
 - Tenere premuto per 3 secondi per ripristinare le impostazioni di fabbrica
- Indicatore Wi-Fi
- Sensore di bordo
- Sensori di dislivello
- Sensore tappeto
- Gruppo di estensione della spazzola laterale
- Spazzola principale
- Ruota principale
- Gruppo di estensione del mocio (MopExtend)
- Ruota omnidirezionale
- Protezione della spazzola
- Ruota principale
- Clip della protezione della spazzola
- Fori di montaggio del supporto per il tampone del mocio

Fig. A-1

Contenitore della polvere

- Filtro
- Maniglia del filtro
- Bocchetta di svuotamento automatico
- Clip del coperchio del contenitore della polvere
- Clip del contenitore della polvere

- Coperchio del contenitore della polvere

Fig. A-2

Gruppo mocio

- Area di attacco del tampone del mocio
- Supporto per il tampone del mocio
- Tampone del mocio

Fig. A-3

Stazione base

- Indicatore di stato
 - Bianco fisso: La stazione base è collegata all'alimentazione
 - Arancione fisso: La stazione base riporta un errore
- Modulo automatico erogatore della soluzione - Comparto singolo
- Filtro
- Area di segnalazione
- Bocchette di svuotamento automatico
- Alloggiamento per il sacchetto della polvere
- Contatti di ricarica
- Uscita automatica per l'aggiunta di acqua
- Fessura riservata per il collegamento del kit di allacciamento all'acqua per il rifornimento e lo svuotamento automatici

Nota: Il kit di allacciamento all'acqua per il riempimento e lo svuotamento automatico deve essere acquistato separatamente. (Disponibile solo in alcune regioni).

- Alloggiamento per il cavo di alimentazione
- Porta di alimentazione
- Copertura superiore
- Serbatoio dell'acqua sporca

14. Serbatoio dell'acqua pulita
15. Coperchio del contenitore della polvere
16. Piastra di lavaggio
17. Filtro della piastra di lavaggio
18. Piastra di estensione della rampa
19. Clip del serbatoio dell'acqua
20. Sfera galleggiante
21. Clip del serbatoio dell'acqua
22. Tubo dell'acqua
23. Filtro
24. Galleggiante

Fig. A-4

B Preparare la casa

1. Prima di procedere alla pulizia, allontanare gli oggetti instabili, fragili, di valore o pericolosi e togliere i cavi, i panni, i giocattoli, gli oggetti duri e gli oggetti appuntiti che si trovano a terra, per evitare che il robot possa impigliarsi, graffiarsi o rovesciarsi e causare danni.
2. Prima della pulizia, posizionare una barriera fisica sul bordo delle scale per garantire il funzionamento sicuro e senza intoppi del robot.
3. Aprire la porta della stanza da pulire e sistemare i mobili al loro posto per lasciare più spazio.
4. Per evitare che il robot non riconosca le aree da pulire, non sostare davanti al robot, alle soglie, ai corridoi o ai luoghi angusti.

Nota:

- Quando si utilizza il robot per la prima volta, seguirlo durante la pulizia per eliminare in tempo eventuali ostacoli.
- Non aspirare oggetti duri come pietre, sfere d'acciaio e parti di giocattoli, né oggetti appuntiti come rifiuti edili, vetri rotti e chiodi, per evitare di graffiare il pavimento.

Fig. B

C Prima dell'uso

1. Posizionare la stazione base e collegarla a una presa elettrica

Collocare la stazione base in una posizione il più possibile aperta e con un buon segnale Wi-Fi.

Lasciare uno spazio sufficiente come mostrato nella figura e rimuovere gli oggetti nell'area ombreggiata. Inserire il cavo di alimentazione nella stazione base e collegarlo alla presa.

Nota:

- Inserire saldamente il cavo di alimentazione verso l'alto fino all'accensione dell'indicatore.
- Assicurarsi che nessun oggetto possa bloccare l'area di segnalazione.
- Per evitare che le macchie d'acqua bagnino i pavimenti in legno o i tappeti, si consiglia di posizionare la stazione base su pavimenti in piastrelle o in marmo.

2. Installare la piastra di estensione della rampa

Nota:

- Prima dell'utilizzo assicurarsi che il filtro della piastra di lavaggio sia installato in posizione.
- Il filtro della piastra di lavaggio può essere rimosso per la pulizia durante la manutenzione ordinaria.

3. Rimuovere le protezioni del robot e installare il gruppo mocio

4. Collegarsi con l'App Dreamehome

(1) Tenere premuto il pulsante di accensione sul robot per 3 secondi per accenderlo. Aprire il coperchio del robot e scansionare il codice QR sul robot, oppure cercare "Dreamehome" nell'app store per scaricare e installare l'app.

(2) Aprire l'app Dreamehome, toccare "Scansione del codice QR per la connessione" e scansionare nuovamente lo stesso codice QR sul robot per aggiungere il dispositivo. Seguire le istruzioni per completare la connessione Wi-Fi.

① Indicatore Wi-Fi

- Lampeggia lentamente: Da connettere
- Lampeggia rapidamente: Connessione in corso
- Fisso: Connesso

② Codice QR

Nota:

- È supportato solo il Wi-Fi a 2,4 GHz.
- Per ripristinare il Wi-Fi, ripetere il passo (2) e seguire le istruzioni per completare la connessione Wi-Fi.
- Per scollegare il dispositivo dalla rete Wi-Fi, tenere premuto il pulsante di Ripristino sul robot per 3 secondi.
- A causa degli aggiornamenti del software dell'app, le operazioni effettive potrebbero differire dalle indicazioni contenute nel presente manuale. Seguire le istruzioni in base alla versione attuale dell'app.

5. Collegare il robot alla stazione base

Posizionare il robot sulla stazione base con il gruppo mocio rivolto verso la piastra di lavaggio. Quando il robot si connette con successo alla stazione base, viene emessa una notifica vocale. Dopo che il robot è stato completamente caricato, gli indicatori di

stato sul robot e sulla stazione base rimarranno accesi per 10 minuti e poi si spegneranno.

Nota: Si raccomanda di caricare completamente il robot prima del suo primo utilizzo. Se non è possibile accendere il robot dopo l'esaurimento della batteria, collegare manualmente il robot alla stazione per caricarlo.

6. Aggiungere la soluzione detergente

(1) Rimuovere il coperchio del contenitore della polvere ed estrarre il modulo automatico erogatore della soluzione.

(2) Aprire il coperchio superiore del modulo e aggiungere la soluzione detergente.

(3) Chiudere il coperchio del modulo, reinserirlo nella stazione base e rimontare il coperchio del contenitore della polvere. La soluzione detergente verrà aggiunta automaticamente durante il lavoro.

Nota:

- Il modulo dell'erogatore automatico del detergente può essere riempito di soluzione detergente per l'uso. Per evitare malfunzionamenti, non aggiungere altri liquidi oltre alla soluzione detergente ufficialmente approvata.
- Installare il modulo automatico erogatore della soluzione fino a farlo scattare in posizione.

7. Aggiungere acqua al serbatoio dell'acqua pulita

Estrarre il serbatoio dell'acqua pulita dalla stazione base e riempirlo con acqua pulita. Quindi reinserirlo nella stazione base.

Nota: Non aggiungere acqua calda nel serbatoio dell'acqua per evitare che il serbatoio si deformi.

Fig. C-1-Fig. C-7

D Modalità d'utilizzo

Accensione/spegnimento

Tenere premuto il pulsante di accensione per 3 secondi per accendere il robot. L'indicatore di alimentazione rimane acceso. In alternativa, posizionare il robot sulla stazione base allineando i contatti di ricarica del robot con quelli della stazione base; il robot si accenderà automaticamente e inizierà la ricarica. Per spegnere il robot, allontanarlo dalla stazione base e tenere premuto il pulsante di accensione per 3 secondi.

Mappatura veloce

Dopo aver configurato la rete per la prima volta, seguire le istruzioni dell'App per creare rapidamente una mappa. Il robot inizierà a tracciare una mappa senza pulire. Quando il robot torna alla stazione base, il processo di mappatura è stato completato e la mappa viene salvata automaticamente.

Pausa/Riposo

Quando il robot è in funzione, premere un pulsante qualsiasi per metterlo in pausa.

Se il robot rimane in pausa per più di 10 minuti, entra automaticamente in modalità di riposo. Tutti gli indicatori del robot si spengono. Premere un pulsante qualsiasi del robot o utilizzare l'app per attivarlo.

Nota: Se il robot viene messo in pausa e posizionato sulla stazione di ricarica, il compito di pulizia in corso viene interrotto.

Ripresa automatica della pulizia

Se la batteria è troppo scarica, il robot torna automaticamente alla stazione base per ricaricarsi. Dopo la ricarica al livello di batteria appropriato, riprenderà le attività di pulizia non ancora concluse.

Nota: Per utilizzare questa funzione, abilitarla nell'app.

Modalità Non disturbare (DND)

Quando il robot è impostato sulla modalità Non disturbare (DND), il robot non potrà riprendere la pulizia. La modalità DND è disattivata per impostazione predefinita in fabbrica. Con l'app è possibile attivare la modalità DND o modificare il periodo di DND. Per impostazione predefinita, il periodo di DND va dalle 22:00 alle 8:00.

Nota:

- Le attività di pulizia programmate saranno eseguite durante il periodo di DND.
- Alla scadenza del periodo di DND, il robot riprenderà la pulizia dal punto in cui l'aveva lasciata.

Pulizia localizzata

Quando il robot è in attesa, premere brevemente il pulsante  per attivare la modalità di pulizia a punti. In questa modalità, il robot pulisce un'area quadrata di 1,5 x 1,5 metri intorno a sé e torna al punto di partenza una volta completata la pulizia localizzata.

Riavvio del robot

Se il robot smette di rispondere o non può essere spento, tenere premuto il pulsante di accensione per 10 secondi per spegnerlo forzatamente. Quindi tenere premuto il pulsante di accensione per 3 secondi per accendere il robot.

Aspirazione e lavaggio

Nota: Dopo aver installato i gruppi del mocio, il robot funzionerà in modalità "Aspirazione e lavaggio" per impostazione predefinita durante il primo utilizzo. Per regolare la modalità di pulizia, andare alle impostazioni della modalità di pulizia nell'app e selezionare una delle tre opzioni aggiuntive seguenti:

- ① Lavaggio dopo l'aspirazione
- ② Aspirazione
- ③ Lavaggio

1. Avvio della pulizia

Premere il pulsante di accensione sul robot, oppure utilizzare l'app per far partire il robot dalla stazione base. Quindi il robot pianifica il percorso di pulizia ottimale ed esegue l'operazione di pulizia in base alla mappa creata.

Nota:

- Per garantire che il robot torni facilmente alla stazione base dopo la pulizia, si raccomanda di far partire il robot dalla stazione base.
- I tamponi del mocio verranno puliti prima che il robot inizi a pulire, attendere pazientemente.
- Non spostare la stazione base, il serbatoio dell'acqua pulita, il serbatoio dell'acqua sporca o la piastra di lavaggio durante il funzionamento.

- Per evitare scottature, non toccare l'uscita dell'acqua mentre la stazione base è in funzione.

2. Lavaggio automatico del mocio

Durante la pulizia, il robot torna automaticamente alla stazione base per lavare i tamponi del mocio in base alla frequenza di pulizia degli stessi specificata nell'app. La stazione base riempirà automaticamente il serbatoio dell'acqua del robot e quest'ultimo riprenderà le operazioni di pulizia.

3. Svuota automaticamente il contenitore della polvere e lava e asciuga i tamponi del mocio

Dopo che il robot ha terminato un'attività di pulizia e torna alla stazione base per ricaricarsi, la stazione base svuota automaticamente il contenitore della polvere, quindi pulisce e asciuga i tamponi del mocio.

Nota:

- Se la funzione di svuotamento automatico è disattivata nell'app, la stazione base non svuoterà automaticamente il contenitore della polvere.
- La stazione base svuoterà il contenitore della polvere in base alle impostazioni dell'app.

4. Pulire il serbatoio dell'acqua sporca

Dopo che il robot ha completato il suo compito, è opportuno pulire il serbatoio dell'acqua sporca per evitare qualsiasi odore.

E Manutenzione ordinaria

Parti di ricambio

Per mantenere il robot in buone condizioni, si raccomanda di fare riferimento all'utilizzo degli accessori nell'app o alla tabella seguente per la manutenzione ordinaria.

Parte	Frequenza di manutenzione	Periodo di sostituzione
Serbatoio dell'acqua sporca	Dopo ogni utilizzo	/
Serbatoio dell'acqua pulita	Una volta ogni 2 settimane	
Spazzola principale		Ogni 6-12 mesi
Filtro del contenitore della polvere		Ogni 3-6 mesi
Spazzola laterale		/
Supporti per il tampone del mocio		
Filtro della piastra di lavaggio		Una volta ogni 1-2 mesi
Area di segnalazione della stazione base	Una volta al mese	/
Contatti di ricarica		
Bocchette di svuotamento automatico		
Ruota omnidirezionale		
Sensore di bordo		
Sensore di distanza laser (LDS)		

Parte	Frequenza di manutenzione	Periodo di sostituzione
Sensore tappeto	Una volta al mese	/
Sensore di distlivello		
Finestra paraurti		
Paraurti		
Ingresso per il rifornimento automatico di acqua del robot		
Fondo del robot		
Contenitore della polvere		
Ruote principali		
Sacchetto per la polvere	/	Ogni 2-4 mesi
Tamponi del mocio		Ogni 1-3 mesi

Nota: La frequenza della manutenzione e della sostituzione dipende dall'uso effettivo. Se si verifica un'eccezione dovuta a circostanze particolari, si consiglia una manutenzione o una sostituzione tempestiva.

Filtro della piastra di lavaggio

1. Al termine della pulizia del tampone del mocio, estrarre il robot e rimuovere il filtro della piastra di lavaggio.
2. Sciacquare il filtro della piastra di lavaggio con acqua pulita, pulirlo e reinstallarlo nella piastra.
3. Utilizzare l'app o premere il pulsante  per riportare il robot alla stazione base, oppure rimetterlo a posto manualmente.

Nota: Durante la pulizia, non far tornare il robot alla stazione base.

Fig. E-1

Sacchetto per la polvere

1. Rimuovere il coperchio del contenitore della polvere e gettare il sacchetto della polvere.

Nota: Tirando verso l'alto la maniglia, il sacchetto viene sigillato per evitare che polvere e detriti cadano accidentalmente.

2. Rimuovere la polvere e i detriti dal filtro con un panno asciutto.
3. Installare un nuovo sacchetto per la polvere.
4. Reinstallare il coperchio del contenitore della polvere.

Fig. E-2

Serbatoio dell'acqua sporca

1. Rimuovere il serbatoio dell'acqua usata, aprire il coperchio e versare l'acqua.
2. Sciacquare il serbatoio dell'acqua sporca con acqua pulita e utilizzare uno strumento adatto per pulire la parete interna del serbatoio.

Nota: La sfera del galleggiante nel serbatoio dell'acqua sporca è una parte mobile. Non applicare troppa forza durante la pulizia per evitare di danneggiarla.

Fig. E-3

Spazzola principale

1. Premere i fermi della protezione della spazzola verso l'interno per rimuoverla e sollevare la spazzola dal robot.
2. Estrarre i coperchi delle spazzole su entrambe le estremità, come mostrato in figura. Utilizzare un utensile di pulizia adatto per rimuovere i peli impigliati nella spazzola. Reinstallare i coperchi delle spazzole su entrambe le estremità della spazzola, e poi la spazzola. Premere sulla protezione della spazzola per bloccarla in sede.

Fig. E-4

Spazzola laterale

Svitare la spazzola laterale con un cacciavite, pulire i peli dalla spazzola e riavvitarla.

Fig. E-5

Ruota omnidirezionale

Nota:

- Utilizzare un utensile, ad esempio un piccolo cacciavite, per separare l'asse e il pneumatico della ruota omnidirezionale. Non usare una forza eccessiva.
- Sciacquare la ruota omnidirezionale sotto l'acqua corrente e rimontarla dopo averla asciugata completamente.

Fig. E-6

Supporti per il tampone del mocio

Rimuovere e pulire i supporti per il tampone del mocio.

Fig. E-7

Tamponi del mocio

Per sostituirli, rimuovere i tamponi dal relativo supporto.

Fig. E-8

Contenitore della polvere e filtro

1. Aprire il coperchio del robot e premere la clip del contenitore della polvere per rimuoverlo.
2. Aprire il coperchio del contenitore della polvere, rimuovere il filtro e svuotare il contenitore come mostrato in figura.
3. Picchiettare delicatamente il cestello del filtro per rimuovere lo sporco.

Nota: Non tentare di pulire il filtro con spazzole, dita o oggetti appuntiti per evitare di danneggiarlo.

4. Sciacquare il contenitore della polvere e il filtro con acqua e asciugarli completamente prima di rimontarli.

Nota:

- Sciacquare il contenitore della polvere e il filtro solo con acqua pulita. Non utilizzare alcun detergente.
- Utilizzare il contenitore della polvere e il filtro solo quando sono completamente asciutti.

Fig. E-9

Sensori del robot

Pulire i sensori del robot con un panno morbido e asciutto, come mostrato nella figura:

1. Sensore di distanza laser (LDS)
2. Finestra paraurti
3. Paraurti
4. Sensore di bordo
5. Sensori di dislivello
6. Sensore tappeto

Nota: Un panno bagnato può danneggiare gli elementi sensibili del robot e della stazione base. Per la pulizia utilizzare un panno asciutto.

Fig. E-10

Contatti di ricarica e area di segnalazione

Pulire i contatti di ricarica e l'area di segnalazione con un panno morbido e asciutto.

Fig. E-11

Bocchette di svuotamento automatico

Pulire le bocchette di svuotamento automatico del robot e della stazione base con un panno morbido e asciutto.

Fig. E-12

Batteria

Il robot contiene una batteria agli ioni di litio ad alte prestazioni. Assicurarsi che la batteria rimanga ben carica durante l'uso quotidiano per mantenere prestazioni ottimali. Se il robot non viene utilizzato per un tempo prolungato, spegnerlo e metterlo via. Per evitare danni dovuti a scariche eccessive, caricare il robot almeno una volta ogni tre mesi.

Problema	Soluzione
Il robot non si accende.	<ul style="list-style-type: none"> • La batteria è scarica. Ricaricare il robot sulla base e riprovare. • La temperatura della batteria è troppo bassa o troppo alta. Si raccomanda di utilizzare il robot in ambienti con una temperatura ambiente superiore a 0 °C e inferiore a 40 °C.
Il robot non si carica.	<ul style="list-style-type: none"> • La stazione base non è collegata all'alimentazione, accertarsi che entrambe le estremità del cavo di alimentazione siano collegate correttamente. • Il contatto tra i contatti di ricarica della stazione base e il robot è insufficiente; pulire i contatti di ricarica. • Verificare la presenza di oggetti estranei sui connettori del robot ed eventualmente rimuoverli.
Il robot non riesce a connettersi al Wi-Fi.	<ul style="list-style-type: none"> • La password della rete Wi-Fi non è corretta. Assicurarsi che la password utilizzata per la connessione alla rete Wi-Fi sia corretta. • Il robot non supporta una connessione Wi-Fi a 5 GHz. Assicurarsi che il robot sia collegato a una connessione Wi-Fi a 2,4 GHz. • Il segnale Wi-Fi è debole. Assicurarsi che il robot si trovi in un'area con una buona copertura Wi-Fi. • Il robot potrebbe non essere pronto per essere configurato. Uscire e rientrare nell'app, quindi riprovare come indicato.

Problema	Soluzione
Il robot non riesce a trovare e a tornare alla stazione base.	<ul style="list-style-type: none"> • Il percorso di ritorno alla base di ricarica è bloccato, ad esempio la porta è chiusa. • La stazione base viene scollegata dall'alimentazione o spostata quando il robot non è su di essa. Collegare la stazione base all'alimentazione o di posizionare il robot sulla stazione base per ricaricarlo. • Ci sono troppi ostacoli intorno alla stazione base. Posizionare la stazione base in un'area più aperta. • Lo spostamento del robot può provocare il suo riposizionamento e, se il riposizionamento non riesce, il robot ricrea una mappa. Se il robot è troppo lontano dalla stazione base, potrebbe non essere in grado di tornare automaticamente da solo, nel qual caso sarà necessario posizionare manualmente il robot sulla stazione base. • Pulire l'area di segnalazione della stazione base per rimuovere polvere o detriti.
Il robot si blocca davanti alla stazione base e non può tornare indietro.	<ul style="list-style-type: none"> • Verificare se lo spazio a disposizione su entrambi i lati o davanti alla stazione base è sufficiente per evitare che il robot venga bloccato. • Il robot può scivolare se il pavimento davanti alla stazione base è troppo bagnato. In tal caso, pulire l'acqua in eccesso prima di riprovare. • Si consiglia di spostare la stazione base in un altro luogo e riprovare. • Assicurarsi che la piastra di estensione della rampa sia installata correttamente.

Risoluzione dei problemi

Problema	Soluzione
Il robot non si spegne.	<ul style="list-style-type: none"> • Il robot non può essere spento quando è in carica. Si consiglia di allontanare il robot dalla stazione base e di tenere premuto il pulsante di accensione per 3 secondi per spegnerlo. • Se non è possibile spegnere il robot eseguendo il punto 1, tenere premuto il pulsante di accensione per 10 secondi per spegnere forzatamente il robot. Se il problema persiste, contattare il servizio post-vendita.
La velocità di ricarica è lenta.	<ul style="list-style-type: none"> • La ricarica completa del robot richiede circa 3,5 ore quando la batteria è scarica. • Se si utilizza il robot a temperature che non rientrano nell'intervallo specificato, la velocità di ricarica rallenterà automaticamente per prolungare la durata della batteria. • I contatti di ricarica del robot e della stazione base potrebbero essere sporchi; pulirli con un panno asciutto.
Il rumore aumenta durante il funzionamento del robot.	<ul style="list-style-type: none"> • Controllare se il filtro del contenitore della polvere è intasato. In tal caso, pulirlo o sostituirlo. • Un oggetto duro può rimanere incastrato nella spazzola principale o nel contenitore della polvere. Controllare e rimuovere eventuali oggetti duri. • La spazzola principale o quella laterale potrebbero incastrarsi. Controllare e rimuovere eventuali corpi estranei. • Commutare la modalità di aspirazione su Standard o Silenzioso.

Problema	Soluzione
Il robot si muove senza seguire il percorso impostato.	<ul style="list-style-type: none"> • Oggetti come cavi di alimentazione e pantofole devono essere messi via prima di utilizzare il robot. • Il lavoro su superfici bagnate e scivolose provoca lo slittamento della ruota principale. Si raccomanda di asciugare i punti bagnati prima di utilizzare il robot. • Pulire la finestra del paraurti del robot con un panno morbido e pulito per mantenerla pulita e non ostruita.
Il robot non trova le stanze da pulire.	<ul style="list-style-type: none"> • Assicurarsi che le porte delle stanze da pulire siano aperte. • Il luogo antistante la stanza da pulire potrebbe essere bagnato e scivoloso, causando lo scivolamento del robot e un funzionamento anomalo. Prima di utilizzare il robot, provare ad asciugare il pavimento.
Il robot non riprende la pulizia dopo la ricarica.	<ul style="list-style-type: none"> • Assicurarsi che il robot non sia impostato sulla modalità Non disturbare (DND), che gli impedisce di riprendere la pulizia. • Il robot non riprenderà a pulire dopo aver posizionato manualmente il robot sulla stazione base o aver inviato il robot a ricaricarsi tramite l'app o il pulsante .

Risoluzione dei problemi

Problema	Soluzione
La stazione non può svuotare automaticamente il contenitore della polvere.	<ul style="list-style-type: none"> • Controllare se il sacchetto della polvere nel contenitore è pieno. • Se il sacchetto della polvere non è pieno, verificare se ci sono ostruzioni nelle bocchette di svuotamento automatico del robot, della stazione base o del contenitore della polvere. Se ci sono, pulire prontamente la parte bloccata.
Il livello dell'acqua nella piastra di lavaggio è anomalo.	<ul style="list-style-type: none"> • Controllare se la guarnizione del serbatoio dell'acqua sporca è allentata o non è installata correttamente e, in tal caso, ripristinarla manualmente. Se il problema persiste, contattare il servizio post-vendita. • Premere delicatamente sul serbatoio dell'acqua sporca per verificare che sia installato correttamente. • Rimuovere la piastra di lavaggio e controllare se lo scarico delle acque reflue è ostruito e pulirlo. • Controllare la soluzione detergente. Non aggiungere altri liquidi oltre alla soluzione detergente ufficialmente approvata.

Problema	Soluzione
Il supporto del mocio è sollevato in modo anomalo.	<ul style="list-style-type: none"> • Rimuovere il supporto del mocio per verificare che non vi siano oggetti estranei incastrati e provare a riavviare il robot. Se il problema persiste, contattare il servizio post-vendita.
Presenza di acqua sotto il serbatoio dell'acqua pulita o intorno alla guarnizione.	<ul style="list-style-type: none"> • Quando si estrae il serbatoio dell'acqua pulita, è possibile che rimanga dell'acqua nel tubo sotto il serbatoio o intorno alla guarnizione. Questo è normale. Pulire con un panno asciutto.

Per ulteriore supporto, contattateci tramite <https://global.dreametech.com>

Specifiche

Robot

Modello	RLL53SE
Tempo di ricarica	Circa 3,5 ore
Tensione nominale	14,4 V $\overline{\text{---}}$
Potenza nominale	75 W
Frequenza di funzionamento	2400-2483,5 MHz
Potenza di uscita massima	< 20 dBm

In condizioni normali di utilizzo, questa apparecchiatura deve essere tenuta a una distanza di almeno 20 cm tra l'antenna e il corpo dell'utente.

Pacco batteria ricaricabile agli ioni di litio

Modello	R2412-4S2P-MMBK
Tipo	ioni di litio
Numero	1
Capacità nominale	4,8 Ah

Stazione base

Modello	RCLE0510
Ingresso nominale	220-240 V \sim 50-60 Hz
Uscita nominale	20 V $\overline{\text{---}}$ 2 A
Potenza nominale (durante lo svuotamento della polvere)	700 W
Potenza nominale (durante la pulizia)	40 W
Potenza nominale (durante la carica e l'asciugatura)	87 W

Nota: La potenza nominale (durante la carica e l'asciugatura) è determinata dal valore della potenza a pieno carico (temperatura ambiente 23 °C \pm 2 °C).

Scatola	Manuale	Manuale	Pellicola	Pellicola	Borsa	Maniglia	Pellicola
PAP 20	PAP 21	PAP 22	PVC 3	PET 1	CPE 7	PE 4/PP 5	PP 5
Carta			Plastica				
RACCOLTA DIFFERENZIATA							
Verifica le disposizioni del tuo Comune. Separa le componenti e conferiscile in modo corretto.							

Smaltimento e rimozione della batteria

La batteria agli ioni di litio incorporata contiene sostanze pericolose per l'ambiente. Prima di smaltire la batteria, assicurarsi che venga rimossa da tecnici qualificati e smaltita presso un centro di riciclo appropriato.

- la batteria deve essere rimossa dall'apparecchio prima di essere rottamata;
- l'apparecchio deve essere scollegato dalla rete di alimentazione quando si rimuove la batteria;
- la batteria deve essere smaltita in modo sicuro.

CAUTELA:

Prima di rimuovere la batteria, scollegare l'alimentazione ed esaurire la batteria il più possibile.

Le batterie non necessarie devono essere smaltite presso un centro di riciclo appropriato.

Non esporre ad ambienti ad alta temperatura per evitare rischi di esplosione.

In caso di condizioni difficili, è possibile che il liquido venga espulso dalla batteria. In caso di contatto, sciacquare con acqua e consultare un medico.

Guida alla rimozione:

1. Capovolgere il robot, utilizzare uno strumento appropriato per rimuovere le viti sul retro del robot, quindi rimuovere il coperchio.
2. Scollegare i terminali tra la batteria e la scheda PCB per rimuovere la batteria.

Informazioni RAEE



Tutti i prodotti contrassegnati da questo simbolo sono rifiuti di apparecchiature elettriche ed elettroniche (RAEE come da direttiva 2012/19/UE) che non devono essere mescolati con i rifiuti domestici indifferenziati. Per proteggere la salute umana e l'ambiente, invece, è necessario consegnare i rifiuti di apparecchiature a un punto di raccolta designato per il riciclaggio dei rifiuti di apparecchiature elettriche ed elettroniche, nominato dal governo o dalle autorità locali. Lo smaltimento e il riciclo corretti aiutano a prevenire potenziali conseguenze negative per l'ambiente e la salute umana. Per ulteriori informazioni sull'ubicazione e sui termini e le condizioni di tali punti di raccolta, contattare l'installatore o le autorità locali.

Información sobre seguridad

Para evitar una descarga eléctrica, incendios o lesiones provocados por un uso indebido del aparato, debe leer el manual de usuario cuidadosamente antes de usar el aparato y guardarlo para consultas futuras.

Restricciones de uso

- Este producto no debe ser usado por niños de menos de 8 años ni personas con deficiencias físicas, sensoriales, intelectuales, o experiencia o conocimiento limitados sin la supervisión de un adulto o tutor para asegurar un uso seguro y evitar riesgos. La limpieza y el mantenimiento no deben ser realizados por niños sin supervisión.
- El aparato solamente debe utilizarse con la unidad de alimentación eléctrica proporcionada con el aparato.
- Este aparato cuenta con baterías que únicamente pueden ser sustituidas por personas cualificadas.
- Despeje el área a limpiar. Los niños no deben jugar con el aparato. Asegúrese de que niños y mascotas se encuentren a una distancia segura del robot mientras esté en funcionamiento.
- No instale, cargue ni utilice el aparato en los baños o alrededor de las piscinas.
- Este producto es únicamente para la limpieza de suelos en un entorno doméstico. No lo use en exteriores, en superficies que no sean el suelo, ni en un establecimiento comercial o industrial.
- Asegúrese de que el aparato funciona correctamente en un ambiente apropiado. De otro modo, no utilice el aparato.
- Si el cable de alimentación está dañado, debe ser sustituido por un cable especial o conjunto suministrado por el fabricante o su agente de servicio.

Información sobre seguridad

- No use el robot en un área suspendida por encima del nivel del suelo sin barrera protectora.
- No coloque el robot boca abajo. No use la tapa del LDS, la tapa del robot o el paragolpes como asa para el robot.
- Utilice el robot en ambientes con una temperatura ambiente por encima de 0 °C y por debajo de 40 °C. Asegúrese de que no haya líquido o sustancias pegajosas en el suelo.
- Para evitar daños por arrastre, despeje los objetos sueltos del suelo y retire los cables o los cables de alimentación del camino de limpieza antes de poner en funcionamiento el aparato.
- Retire artículos frágiles o pequeños del suelo para impedir que el robot choque con ellos y los dañe.
- Mantenga el pelo, los dedos y otras partes corporales lejos de la abertura de succión del robot.
- Mantenga la herramienta de limpieza fuera del alcance de los niños.
- No utilice el aparato en una habitación en la que duerman bebés o niños.
- No coloque niños, mascotas o algún artículo encima del robot, independientemente de si está parado o en movimiento.
- Únicamente agua limpia y la solución de limpieza oficialmente aprobada pueden añadirse al depósito de agua limpia. No añada otros líquidos tales como alcohol o desinfectante. La proporción de solución de limpieza y agua limpia puede comprobarse en la botella de solución de limpieza. Mantenga la solución de limpieza fuera del alcance de los niños.
- No use el robot para limpiar objetos que arden. No use el robot para recoger líquidos inflamables o combustibles, gases corrosivos, o ácidos o solventes sin diluir.
- No aspire objetos duros o afilados. No utilice el aparato para recoger objetos tales como piedras, pedazos grandes de papel o algún artículo que pueda taponar el aparato.

Información sobre seguridad

- Antes de limpiar o realizar el mantenimiento en el aparato hay que retirar el enchufe de la toma de corriente.
- No restriegue el robot o la estación base con un trapo mojado ni lo enjuague con líquido. Después de limpiar las piezas lavables, séquelas totalmente antes de volver a instalarlas y utilizarlas.
- Use este producto según las instrucciones del Manual de Usuario. Los usuarios son responsables de cualquier pérdida o daño que puedan producirse por el uso indebido de este producto.

Baterías y carga

- **ADVERTENCIA:** No recargar las batería no recargables.
- No use baterías o estaciones base de terceros. El robot únicamente se puede usar con la estación base modelo RCLE0510.
- No intente usted mismo desensamblar, reparar o modificar la batería o la estación base.
- No coloque la estación base cerca de una fuente de calor.
- No use un trapo o las manos mojados para restregar o limpiar los contactos de carga de la estación base.
- No deseche incorrectamente las baterías antiguas. Las baterías innecesarias deben desecharse en instalaciones de reciclaje apropiadas.
- Si el cable de alimentación se daña o se rompe, deje de utilizarlo de inmediato y contacte con el servicio de posventa.
- Asegúrese de que el robot esté apagado cuando vaya a ser transportado y manténgalo en su embalaje original si es posible.

Información sobre seguridad

- Si el robot no se va a usar durante un periodo de tiempo prolongado, cárguelo totalmente, apáguelo y almacénelo en un lugar fresco y seco. Recargue el robot al menos una vez cada 3 meses para evitar que la batería se descargue en exceso.

Información sobre seguridad láser

- El sensor láser de este producto cumple la Norma IEC 60825-1:2014/EN 60825-1:2014/A11:2021 para productos láser Clase 1. Cuando lo use, evite el contacto directo con los ojos.

PRODUCTO LÁSER CLASE 1

PRODUCTO LÁSER DE CONSUMO

EN 50689:2021



Solo para uso en interiores



Lea el manual del operador

Por la presente, Dreame Trading(Tianjin) Co., Ltd. declara que el equipo de radio tipo RLL53SE cumple la Directiva 2014/53/UE. El texto completo de la declaración de conformidad de la UE está disponible en la siguiente dirección web: <https://global.dreametech.com>

Para un manual electrónico detallado, vaya a la dirección <https://global.dreametech.com/pages/user-manuals-and-faqs>

A Descripción general del producto

Robot

- Botón de limpieza localizada

 - Pulse para empezar la limpieza localizada

- Botón de encendido / limpieza
 - Mantenga pulsado durante 3 segundos para encender o apagar
 - Pulse para empezar a limpiar después de encender el robot
- Botón de acoplamiento

 - Pulse para enviar el robot de regreso a la estación base
 - Mantenga pulsado durante 3 segundos para desactivar el bloqueo infantil

Indicador de estado del botón

- Blanco fijo: Limpieza completada
- Parpadeo lento en blanco: Carga (sin baja batería)
- Naranja fijo: En espera con poca batería o pausado con poca batería
- Parpadeo lento en naranja: Carga (batería baja)
- Parpadeo en naranja: Error

Nota:

- Pulse cualquier botón en el robot para pausar mientras el robot limpia o vuelve para cargarse.
 - El bloqueo infantil se puede activar/desactivar mediante la aplicación Dreamehome.
- Sensor láser de línea 3D
 - Cubierta del LDS
 - Sensor láser de distancia (LDS)

- Paragolpes
- Ventanilla del paragolpes
- Tapa
- Respiradero de vaciado automático
- Contactos de carga
- Conectores
- Entrada de recarga automática de agua
- Botón de restablecimiento
 - Mantener pulsado durante 3 segundos para restaurar los ajustes de fábrica
- Indicador wifi
- Sensor de bordes
- Sensores de precipicio
- Sensor de alfombra
- Conjunto de extensión de cepillo lateral
- Cepillo principal
- Rueda principal
- Conjunto MopExtend
- Rueda omnidireccional
- Protector del cepillo
- Rueda principal
- Hebilla del protector de cepillo
- Agujeros de montaje para soporte de mopa

Fig. A-1

Caja de polvo

- Filtro
- Asa del filtro
- Respiradero de vaciado automático
- Presilla de la tapa de la caja de polvo
- Presilla de la caja de polvo
- Tapa de la caja de polvo

Fig. A-2

Conjunto de mopa

- Área de fijación de mopa
- Soporte de mopa
- Almohadilla de mopa

Fig. A-3

Estación base

- Indicador de estado
 - Blanco fijo: La estación base está conectada a la alimentación
 - Naranja fijo: La estación base tiene un error
- Módulo de dispensador automático de solución - Único compartimento
- Filtro
- Zona de señalización
- Respiraderos de vaciado automático
- Ranura de bolsa de polvo
- Contactos de carga
- Salida para añadir agua automáticamente
- Ranura reservada para conectar el kit de enganche de agua para llenado y vaciado automáticos

Nota: El kit de conexión de agua para llenado y vaciado automáticos se tiene que comprar por separado. (Únicamente disponible en regiones específicas).

- Ranura de almacenamiento del cable de alimentación
- Puerto de alimentación
- Tapa superior
- Depósito de agua usada

14. Depósito de agua limpia
15. Tapa del depósito de polvo
16. Bandeja de lavar
17. Filtro de la bandeja de lavar
18. Placa de extensión de rampa
19. Presilla del depósito de agua
20. Bola flotante
21. Presilla del depósito de agua
22. Tubería de agua
23. Filtro
24. Flotador

Fig. A-4

B Preparando su hogar

1. Antes de limpiar, retire los artículos inestables, frágiles, valiosos o peligrosos, y recoja los cables, la ropa, los juguetes y los objetos afilados y rígidos del suelo para evitar que se enreden, se arañen o se golpeen con el robot causando pérdidas.
2. Antes de empezar a limpiar, ponga una barrera física en el borde de las escaleras para garantizar un funcionamiento seguro y fluido del robot.
3. Abra la puerta de la habitación que va a limpiar y coloque los muebles en el lugar apropiado para hacer más espacio.
4. Para evitar que el robot no reconozca áreas

que se tienen que limpiar, no permanezca de pie delante del robot, el umbral, en el pasillo o lugares estrechos.

Nota:

- Cuando utilice el robot por primera vez, sígalo mientras realiza la limpieza para quitar de inmediato cualquier obstáculo potencial.
- No aspire objetos rígidos como piedras, bolas de acero ni piezas de juguetes, u objetos afilados como residuos de construcción, cristales rotos y clavos, de lo contrario, el suelo podría rayarse.

Fig. B

C Antes de usar

1. Colocar la estación base y conectar a una toma eléctrica

Coloque la estación base en un lugar lo más abierto posible con una buena señal wifi. Deje suficiente espacio como se muestra en la figura y retire los objetos en el área sombreada. Inserte el cable de alimentación en la estación base y conéctelo a la toma.

Nota:

- Inserte firmemente el cable de alimentación hacia arriba hasta que se encienda el indicador.
- Asegúrese de que ningún objeto pueda bloquear el área de señalización.
- Para evitar que las manchas de agua mojen los suelos de madera o las alfombras, se recomienda colocar la estación base sobre suelos de baldosas o de mármol.

2. Instalar la placa de extensión de rampa

Nota:

- Asegúrese de que el filtro de la bandeja de lavar esté instalado en su sitio antes del uso.
- El filtro de la bandeja de lavar se puede retirar para limpieza durante la rutina de mantenimiento.

3. Retirar las protecciones del robot e instalar el conjunto de mopa

4. Conexión con la aplicación Dreamehome

(1) Mantenga pulsado el botón de encendido en el robot durante 3 segundos para encenderlo. Abra la tapa del robot y escanee el código QR del robot, o busque "Dreamehome" en la tienda de aplicaciones para descargarla e instalarla.

(2) Abra la app Dreamehome, toque "Escanear el código QR para conectarse" y vuelva a escanear el mismo código QR en el robot para añadir el dispositivo. Siga las indicaciones para finalizar la conexión wifi.

① Indicador Wi-Fi

- Parpadeo lento: A conectar
- Parpadeo rápido: Conectando
- Encendido: Conectado

② Código QR

Nota:

- Solo compatible con wifi de 2,4 GHz.
- Para restablecer la wifi, repita el paso 2 y luego siga las indicaciones para finalizar la conexión wifi.
- Para desconectar el dispositivo de la red wifi, mantenga pulsado el botón de reinicio del robot durante 3 segundos.
- Debido a las actualizaciones de software de la aplicación, el funcionamiento real puede diferir de las indicaciones en este manual. Siga las instrucciones en función de la versión actual de la aplicación.

5. Conectar el robot a la estación base

Coloque el robot sobre la estación base con el conjunto de mopa mirando hacia la tabla de lavado. Se oír una indicación de voz cuando el robot se conecte con éxito a la estación base. Después de cargar totalmente el robot, los indicadores de estado en el robot y la estación base permanecerán iluminados durante 10 minutos y luego se atenuarán.

Nota: Antes de usarlo por primera vez, se recomienda cargar totalmente el robot. Cuando el robot no se pueda encender después de que la batería se haya agotado, conéctelo manualmente a la estación base para cargarlo.

6. Añadir la solución de limpieza

(1) Retire la tapa del depósito de polvo y saque el módulo de dispensación automática de solución.

(2) Abra la tapa superior del módulo y añada solución de limpieza.

(3) Cierre la tapa del módulo, colóquelo de nuevo en la estación base y luego vuelva a montar la tapa del depósito de polvo. La solución de limpieza se añadirá automáticamente durante el funcionamiento.

Nota:

- El módulo de dispensación automática de solución se puede llenar con solución de limpieza para su uso. Para evitar un mal funcionamiento, no añada líquido distinto a la solución de limpieza oficialmente aprobada.
- Instale el módulo de dispensación automática de solución hasta que encaje en su sitio.

7. Añada agua al depósito de agua limpia

Saque el depósito de agua limpia de la estación base y llénelo con agua limpia. A continuación, instálole de nuevo en la estación base.

Nota: No llene el depósito de agua con agua caliente, esto podría provocar que el depósito se deforme.

Fig. C-1-Fig. C-7

D Modo de uso

Encender/apagar

Mantenga pulsado el botón de encendido 3 segundos para encender el robot. El indicador de encendido permanecerá encendido. O bien, coloque el robot en la estación base alineando los contactos de carga del robot con los de la estación base, y, a continuación, el robot se encenderá automáticamente y empezará a cargar. Para apagar el robot, aléjelo de la estación base y mantenga pulsado el botón de encendido durante 3 segundos.

Mapeo rápido

Después de configurar la red por primera vez, siga las instrucciones de la aplicación para crear rápidamente un mapa. El robot comenzará a mapear sin limpiar. El proceso de mapeo se completará cuando el robot regrese a la estación base y el mapa se guardará automáticamente.

Pausa/Reposo

Cuando el robot esté funcionando, pulse cualquier botón para pausarlo. Si el robot está en pausa durante más de 10 minutos,

entrará automáticamente en modo de reposo. Todos los indicadores del robot se apagarán. Para activar el robot, pulse cualquier botón del robot o la estación base, o use la aplicación.

Nota: Si el robot se pone en pausa y se coloca en la estación base, terminará el proceso de limpieza actual.

Reanudación automática de la limpieza

Si las baterías tienen muy poca carga, el robot vuelve automáticamente a la estación base para cargar. Después de cargar hasta el nivel de batería adecuado, el robot retomará las tareas de limpieza no finalizadas.

Nota: Para usar esta función, actívela en la aplicación.

Modo No molestar (DND)

Cuando el robot se pone en el modo No Molestar (DND), se evitará que el robot retome la limpieza. El modo DND está inhabilitado de forma predeterminada desde la fábrica. Se puede usar la aplicación para habilitar el modo DND o modificar el periodo DND. El periodo DND es 22:00-8:00 de manera predeterminada.

Nota:

- Las tareas de limpieza programada se realizarán durante el periodo DND.
- Cuando termine el periodo DND, el robot reanudará la limpieza donde la dejó.

Limpieza localizada

Cuando el robot está en espera, presione brevemente el botón  para habilitar el modo de limpieza localizada. En este modo, el robot limpia un área de forma cuadrada de 1,5 × 1,5 metros a su alrededor y vuelve a su punto de inicio una vez que se completa la limpieza localizada.

Reinicio del robot

Si el robot deja de responder o no puede apagarse, mantenga pulsado el botón de encendido durante 10 segundos para forzar el apagado. A continuación, mantenga pulsado el botón de encendido durante 3 segundos para encender el robot.

Aspirar y pasar la mopa

Nota: Después de instalar los conjuntos de mopa, durante su primer uso el robot irá al modo "Aspirar y fregar". Para ajustar el modo de limpieza, acceda a los ajustes de modo de limpieza en la aplicación y seleccione entre las siguientes tres opciones adicionales:

- ① Fregar después de aspirar
- ② Aspirar
- ③ Fregar

1. Empezar a limpiar

Pulse el botón de encendido en el robot o use la aplicación para que el robot empiece desde la estación base. A continuación, el robot planificará la ruta de limpieza óptima y realizará la tarea de limpieza en función del mapa creado.

Nota:

- Para asegurarse de que el robot vuelve fácilmente a la estación base después de limpiar, se recomienda que el robot empiece desde la estación base.
- Las mopas se limpiarán antes de que el robot comience a pasar la mopa, espere con paciencia.
- No mueva la estación base, el depósito de agua limpia, el depósito de agua usada ni el filtro de tabla de lavar durante el funcionamiento.
- Para evitar quemarse, no toque la salida de agua mientras la estación base esté en funcionamiento.

2. Lavado automático de la mopa

Cuando está limpiando, el robot vuelve automáticamente a la estación base para lavar las mopas en función de la frecuencia de limpieza de mopa especificada en la aplicación. La estación base recargará automáticamente el depósito de agua del robot y este retomará la limpieza.

3. Vaciar automáticamente el depósito de polvo y lavar y secar las mopas

Cuando el robot finaliza una tarea de limpieza y vuelve a la estación base para cargarse, la estación base vaciará automáticamente el depósito de polvo y después lavará y secará las mopas.

Nota:

- Si la función de vaciado automático está desactivada en la aplicación, la estación base no vaciará automáticamente el depósito de polvo.
- La estación base vaciará el depósito de polvo según el ajuste en la aplicación.

4. Limpieza del depósito de agua usada

Cuando el robot haya completado su tarea, limpie el depósito de agua usada para evitar olores.

E Mantenimiento rutinario

Piezas

Para mantener el robot en buenas condiciones, se recomienda consultar el uso de accesorios en la aplicación o en la siguiente tabla de mantenimiento rutinario.

Pieza	Frecuencia de mantenimiento	Frecuencia de sustitución
Depósito de agua usada	Después de cada uso	/
Depósito de agua limpia	Una vez cada 2 semanas	
Cepillo principal		Cada 6 a 12 meses
Filtro del depósito de polvo		Cada 3 a 6 meses
Cepillo lateral		/
Soportes de mopa		
Filtro de la bandeja de lavar	Una vez cada 1 a 2 meses	/
Área de señalización de la estación base	Una vez al mes	/
Contactos de carga		
Respiraderos de vaciado automático		
Rueda omnidireccional		
Sensor de bordes		
Sensor láser de distancia (LDS)		

Pieza	Frecuencia de mantenimiento	Frecuencia de sustitución	
Sensor de alfombra	Una vez al mes	/	
Sensores de precipicio			
Ventanilla del paragolpes			
Paragolpes			
Entrada de recarga automática de agua del robot			
Parte inferior del robot			
Caja de polvo	Limpie cuando sea necesario	/	
Ruedas principal	/		
Bolsa de polvo			Cada 2 a 4 meses
Almohadillas de mopa			Cada 1 a 3 meses

Nota: La frecuencia de mantenimiento y sustitución depende del uso real. Si ocurre una excepción debido a circunstancias especiales, se recomienda un mantenimiento o sustitución inmediatos.

Filtro de la bandeja de lavar

1. Retire el robot y extraiga el filtro de tabla de lavar una vez finalizada la limpieza de la almohadilla de fregado.
2. Enjuague el filtro de la tabla de lavar con agua limpia, séquelo y vuelva a colocarlo en la tabla.
3. Use la aplicación o pulse el botón  para devolver el robot a la estación base, o colóquelo manualmente.

Nota: Durante la limpieza, no haga que el robot vuelva a la estación base.

Fig. E-1

Bolsa de polvo

1. Retire la tapa del depósito de polvo y deseche la bolsa de polvo.

Nota: Tirar del tirador hacia arriba sellará la bolsa para evitar que polvo y restos se caigan accidentalmente.

2. Quite el polvo y la suciedad del filtro con un paño seco.
3. Instale una nueva bolsa de polvo.
4. Reinstale la tapa del depósito de polvo.

Fig. E-2

Depósito de agua usada

1. Retire el depósito de agua usada, abra la tapa y vierta el agua usada.
2. Enjuague el depósito de agua usada con agua limpia y use una herramienta adecuada para limpiar la pared interior del depósito.

Nota: La bola flotante en el depósito de agua usada es una pieza móvil. No aplique demasiada fuerza al limpiarla para evitar dañarla.

Fig. E-3

Cepillo principal

1. Presione las presillas del protector de cepillo hacia dentro para quitar el protector del cepillo y sacar el cepillo del robot.
2. Extraiga las tapas de cepillo en ambos extremos del cepillo como se muestra en la figura. Use una herramienta de limpieza adecuada para retirar los pelos enredados en el cepillo. Reinstale las tapas de cepillo en ambos extremos del cepillo, y luego reinstale el cepillo. Presione sobre el protector de cepillo para bloquearlo en su sitio.

Fig. E-4

Cepillo lateral

Desenrosque el cepillo lateral con un desatornillador, quite el pelo del cepillo, y vuelva a enroscarlo.

Fig. E-5

Rueda omnidireccional

Nota:

- Use una herramienta como un pequeño destornillador para separar el eje y el neumático de la rueda omnidireccional. No ejerza excesiva fuerza.
- Enjuague la rueda omnidireccional con agua corriente y vuelva a colocarla después de secarla completamente.

Fig. E-6

Soportes de mopa

Retire y limpie los soportes de mopa.

Fig. E-7

Almohadillas de mopas

Retire las mopas de los soportes de mopa para sustituirlas.

Fig. E-8

Depósito de polvo y filtro

1. Abra la tapa del robot y presione la presilla del depósito de polvo para retirar el depósito de polvo.
2. Abra la tapa de la caja de polvo, retire el filtro y vacíe la caja de polvo como se muestra en el figura.
3. Golpee suavemente la canasta del filtro para eliminar la suciedad.

Nota: No intente limpiar el filtro con un cepillo, los dedos u objetos afilados para evitar daños.

4. Enjuague el depósito de polvo y el filtro con agua y séquelos completamente antes de reinstalar.

Nota:

- Enjuague el depósito de polvo y el filtro con agua únicamente. No utilice detergente.
- Use el depósito de polvo y el filtro únicamente cuando estén completamente secos.

Fig. E-9

Sensores del robot

Limpie los sensores del robot con un trapo suave y seco, como se muestra en la figura:

1. Sensor láser de distancia (LDS)
2. Ventanilla del paragolpes
3. Paragolpes
4. Sensor de bordes
5. Sensores de precipicio
6. Sensor de alfombra

Nota: Un paño húmedo puede dañar los elementos sensibles dentro del robot y la estación base. Utilice un paño seco para la limpieza.

Fig. E-10

Contactos de carga y zona de señalización

Limpie los contactos de carga y el área de señalización con un paño suave y seco.

Fig. E-11

Respiraderos de vaciado automático

Limpie los respiraderos de vaciado automático del robot y la estación base con un paño suave y seco.

Fig. E-12

Batería

El robot cuenta con una batería de iones de litio de alto rendimiento. Asegúrese de que la batería permanezca bien cargada para el uso diario a fin de mantener un rendimiento óptimo. Si el robot no se utiliza durante un periodo de tiempo prolongado, apáguelo y guárdelo. Para evitar daños por descarga excesiva, cargue el robot al menos una vez cada tres meses.

Resolución de problemas

Problema	Solución
El robot no se enciende.	<ul style="list-style-type: none"> • La batería tiene poca carga. Recargue el robot en la base de carga y pruebe de nuevo. • La temperatura de la batería está demasiado baja o demasiado alta. Se recomienda utilizar el robot en entornos con una temperatura ambiente superior a 0 °C (32 °F) e inferior a 40 °C (104 °F).
El robot no se carga.	<ul style="list-style-type: none"> • La estación base no está conectada a la fuente de alimentación, asegúrese de que ambos extremos del cable de alimentación estén enchufados correctamente. • El nivel de contacto entre los contactos de carga de la estación base y el robot es deficiente, limpie los contactos de carga. • Verifique si hay algún objeto extraño en los conectores del robot y, si lo hay, elimínelo.
El robot no puede conectarse a la red wifi.	<ul style="list-style-type: none"> • La contraseña de la red wifi es incorrecta. Asegúrese de que la contraseña utilizada para conectarse a la red wifi sea correcta. • El robot no admite una conexión wifi de 5 GHz. Asegúrese de que el robot esté conectado a una conexión wifi de 2,4 GHz. • La señal de wifi es débil. Asegúrese de que el robot esté en un área con buena cobertura wifi. • Es posible que el robot no esté listo para configurarse. Salga de la aplicación y vuelva a entrar, e inténtelo de nuevo según las instrucciones.

Problema	Solución
El robot no puede encontrar y regresar a la estación base.	<ul style="list-style-type: none"> • La ruta de regreso para cargar está bloqueada, por ejemplo la puerta está cerrada. • La estación base está desconectada de la alimentación o se ha movido cuando el robot no estaba en ella. Conecte la estación base a la alimentación o coloque el robot en la estación base para cargar. • Hay demasiadas obstrucciones alrededor de la estación base. Coloque la estación base en un área más abierta. • Mover el robot puede hacer que se repositone, y volverá a crear un mapa si el reposicionamiento falla. Si el robot está demasiado lejos de la estación base, es posible que no pueda regresar automáticamente por sí solo, en cuyo caso deberá colocar manualmente el robot en la estación base. • Limpie el área de señalización de la estación base para eliminar el polvo o la suciedad.
El robot se atasca delante de la estación base y no puede volver a la estación.	<ul style="list-style-type: none"> • Compruebe si hay suficiente espacio en ambos lados o delante de la estación base para evitar que el robot que bloqueado. • El robot puede resbalsarse si el suelo delante de la estación base está demasiado mojado. Si es así, elimine el exceso de agua antes de volver a intentarlo. • Se recomienda mover la estación base a un lugar diferente y volver a intentarlo. • Asegúrese de que la placa de extensión de rampa está instalada correctamente.

Resolución de problemas

Problema	Solución
El robot no se apaga.	<ul style="list-style-type: none"> • El robot no se puede apagar cuando está cargando. Se recomienda mover el robot desde la estación base y luego mantener pulsado el botón de encendido durante 3 segundos para apagarlo. • Si el robot no se puede apagar con el paso 1, mantenga pulsado el botón de encendido durante 10 segundos para forzar el apagado del robot. Si el problema persiste, contacte con el servicio posventa.
La velocidad de carga es lenta.	<ul style="list-style-type: none"> • Se necesitan aproximadamente 3,5 horas para cargar completamente el robot cuando la batería tiene poca carga. • Si utiliza el robot a temperaturas fuera del intervalo especificado, la velocidad de carga disminuirá automáticamente para prolongar la duración de la batería. • Los contactos de carga del robot y la estación base pueden estar sucios, límpielos con un paño seco.
El ruido aumenta mientras el robot está en funcionamiento.	<ul style="list-style-type: none"> • Compruebe si el filtro de la caja de polvo está obstruido. Si es así, límpielo o sustitúyalo. • Un objeto rígido puede quedar atrapado en el cepillo principal o en la caja de polvo. Compruébelo y retire cualquier objeto duro. • El cepillo principal o el cepillo lateral pueden estar enredados. Compruébelo y retire objetos extraños. • Cambie el modo de succión a Estándar o Silencio.

Problema	Solución
El robot se mueve sin seguir la ruta establecida.	<ul style="list-style-type: none"> • Los objetos como cables de alimentación y pantuflas deben mantenerse ordenados antes de usar el robot. • Trabajar en superficies resbaladizas provoca que la rueda principal resbale. Se recomienda secar los lugares mojados antes de usar el robot. • Limpie la ventanilla de paragolpes del robot con un paño suave y limpio para mantenerlos limpios y desobstruidos.
El robot omite las habitaciones que deben limpiarse.	<ul style="list-style-type: none"> • Asegúrese de que las puertas de las habitaciones a limpiar estén abiertas. • El lugar delante de la sala a limpiar puede estar mojado y resbaladizo, lo que hace que el robot resbale y trabaje anormalmente. Seque el suelo antes de usar el robot.
El robot no reanuda la limpieza después de la carga.	<ul style="list-style-type: none"> • Asegúrese de que el robot no esté en modo No Molestar (DND), el cual evitará que reanude la limpieza. • El robot no reanudará la limpieza después de colocarlo manualmente en la estación base o enviarlo a cargar mediante la app o el botón .

Resolución de problemas

Problema	Solución
La estación no puede vaciar automáticamente el depósito de polvo.	<ul style="list-style-type: none"> • Compruebe si la bolsa de polvo en el depósito está llena. • Si la bolsa de polvo no está llena, compruebe si hay obstrucción en los respiraderos de vaciado automático del robot, la estación base o el depósito de polvo. Si es así, limpie oportunamente la parte bloqueada.
El nivel de agua en la bandeja de lavar es anómalo.	<ul style="list-style-type: none"> • Compruebe si el sellado del depósito de agua usada está suelto o no está instalado correctamente y, en caso afirmativo, reajústelo manualmente. Si el problema persiste, contacte con el equipo de servicio posventa. • Presione suavemente el depósito de agua usada para asegurarse de que está instalado correctamente. • Retire el filtro de tabla de lavar y compruebe si la salida del desagüe de aguas residuales está obstruida y límpiela. • Compruebe la botella de solución de limpieza. No añada líquido distinto a la solución de limpieza aprobada oficialmente.

Problema	Solución
El soporte de mopa se sube de manera anómala.	<ul style="list-style-type: none"> • Retire el soporte de mopa para comprobar si hay objetos extraños atascados en él, e intente reiniciar el robot. Si el problema persiste, contacte con el equipo de servicio posventa.
Hay agua debajo del depósito de agua limpia o alrededor de la junta de sellado.	<ul style="list-style-type: none"> • Cuando se extrae el depósito de agua limpia, algo de agua del tubo puede quedar debajo del depósito o alrededor de la junta de sellado. Esto es normal. Restriegue con un trapo seco.

Para obtener más ayuda, contacte con nosotros en <https://global.dreametech.com>

Especificaciones

Robot

Modelo	RLL53SE
Tiempo de carga	Aprox. 3,5 horas
Tensión asignada	14,4 V $\overline{---}$
Potencia nominal	75 W
Frecuencia de funcionamiento	2400-2483,5 MHz
Potencia máxima de salida	< 20 dBm

En condiciones normales de uso, este equipo debe mantenerse a una distancia de, al menos, 20 cm entre la antena y el cuerpo del usuario.

Paquete de batería de iones de litio recargable

Modelo	R2412-4S2P-MMBK
Tipo	Iones de litio
Cantidad	1
Capacidad asignada	4,8 Ah

Estación base

Modelo	RCLE0510
Entrada nominal	220-240 V \sim 50-60 Hz
Salida nominal	20 V $\overline{---}$ 2 A
Potencia nominal (durante el vaciado de polvo)	700 W
Potencia nominal (durante la limpieza)	40 W
Potencia nominal (durante la carga y el secado)	87 W

Nota: La potencia nominal (durante la carga y el secado) se determina por el valor de potencia durante un periodo de carga completa (temperatura ambiente 23 °C \pm 2 °C).

Eliminación y retirada de la batería

La batería de iones de litio integrada contiene sustancias que son peligrosas para el medio ambiente. Antes de eliminar la batería, asegúrese de que la batería sea retirada por técnicos cualificados y desechada en instalaciones de reciclaje apropiadas.

- Se debe retirar la batería del aparato antes de tirarlo;
- el aparato debe desconectarse del suministro eléctrico cuando se retire la batería;
- asegúrese de desechar la batería de forma segura.

PRECAUCIÓN:

Antes de retirar la batería, desconecte la alimentación y agote la batería al máximo.

Las baterías innecesarias deben desecharse en instalaciones de reciclaje apropiadas.

No la exponga a ambientes de alta temperatura para evitar riesgos de explosión.

En condiciones abusivas, el líquido puede ser expulsado de la batería. Si ocurre un contacto, enjuague con agua y busque ayuda médica.

Guía de retirada:

1. Voltee el robot, use una herramienta apropiada para retirar los tornillos de la parte posterior del robot, y luego retire la tapa.
2. Desenchufe los terminales entre la batería y la placa PCB para retirar la batería.

Información RAEE



Todos los productos que llevan este símbolo son residuos de aparatos eléctricos y electrónicos (RAEE según la directiva 2012/19/UE) que no deben mezclarse con residuos domésticos sin clasificar. En cambio, debe proteger la salud humana y el medio ambiente entregando sus residuos de aparatos para el reciclaje de basura de aparatos eléctricos y electrónicos, nombrado por el gobierno o las autoridades locales. La correcta eliminación y reciclaje ayudarán a evitar posibles consecuencias negativas para el medio ambiente y la salud humana. Contacte con el instalador o las autoridades locales para más información acerca de la ubicación así como términos y condiciones de tales puntos de recogida.

Informacje o bezpieczeństwie

Celem niedopuszczenia do porażenia prądem elektrycznym, pożaru lub obrażeń spowodowanych niewłaściwym użytkowaniem urządzenia, przed jego użyciem należy uważnie zapoznać się z treścią instrukcji obsługi oraz zachować ją na wypadek konieczności skorzystania z niej w przyszłości.

Ograniczenia użytkowania

- Z niniejszego urządzenia nie powinny korzystać dzieci w wieku poniżej 8 lat ani osoby o ograniczonych możliwościach fizycznych, zmysłowych lub intelektualnych, ani osoby o niewystarczającym doświadczeniu lub wiedzy, chyba że znajdują się pod nadzorem rodzica lub opiekuna. Dzieci pozostające bez nadzoru nie mogą czyścić urządzenia ani dokonywać czynności konserwacyjnych.
- Urządzenie należy używać tylko wraz z zasilaczem z nim dostarczanym.
- To urządzenie zawiera baterie, które mogą być wymieniane tylko przez personel o odpowiednich umiejętnościach.
- Uprzątnij teren, który ma być czyszczony. Nie wolno zezwalać, by dzieci używały urządzenia do zabawy. Dbaj o to, by dzieci i zwierzęta domowe pozostawały w bezpiecznej odległości od robota podczas jego pracy.
- Nie instaluj, nie ładuj ani nie używaj urządzenia w łazienkach ani wokół basenów.
- Niniejszy produkt przeznaczony jest wyłącznie do czyszczenia podłóg w warunkach domowych. Nie należy z niego korzystać na wolnym powietrzu, do czyszczenia powierzchni innych niż podłogi, ani w obiektach komercyjnych lub przemysłowych.
- Upewnij się, czy urządzenie działa poprawnie we właściwym otoczeniu. W przeciwnym razie nie używaj urządzenia.

Informacje o bezpieczeństwie

- Jeżeli kabel zasilania jest uszkodzony, należy go zastąpić specjalnym przewodem lub zespołem dostępnym u producenta lub u jego przedstawiciela serwisowego.
- Nie używaj robota w miejscach zawieszonych ponad poziomem gruntu bez bariery ochronnej.
- Nie ustawiaj robota kołami do góry. Nie używaj pokrywy LDS, pokrywy robota ani zderzaka w charakterze uchwytu.
- Robota używaj w miejscach, w których temperatura otoczenia mieści się w zakresie od 0 °C do 40 °C. Dopilnuj, by na podłodze nie było rozlanych cieczy ani lepkich substancji.
- Aby uniknąć uszkodzenia lub szkód wskutek włóczenia, usuń wszelkie luźne przedmioty z podłogi, usuń kable i przewody zasilające z drogi, zanim uruchomisz urządzenie.
- Usuń delikatne lub małe przedmioty z podłogi, aby zapobiec obijaniu się o nie robota oraz ich uszkodzeniu.
- Włosek, palców i innych części ciała nie wolno zbliżać do otworu ssącego robota.
- Narzędzie do czyszczenia należy przechowywać w miejscu niedostępnym dla dzieci.
- Nie używaj urządzenia w pomieszczeniu, w którym przebywa śpiące niemowlę lub dziecko.
- Dzieci, zwierząt domowych ani żadnego przedmiotu nie stawiaj na robocie, bez względu na to, czy jest on nieruchomy, czy się porusza.
- Do zbiornika na czystą wodę można wlewać wyłącznie czystą wodę z dodatkiem zatwierdzonych przez producenta środków czyszczących. Nie dodawaj żadnej cieczy, jak alkohol lub środek dezynfekcyjny. Proporcję roztworu czyszczącego do czystej wody można sprawdzić na butelce z roztworem. Środki czyszczące należy przechowywać w miejscu niedostępnym dla dzieci.

Informacje o bezpieczeństwie

- Nie używaj robota do sprzątania palących się przedmiotów. Nie używaj robota do zbierania łatwopalnych cieczy, żrących cieczy, nierozcieńczonych kwasów ani rozpuszczalników.
- Nie odkurzaj twardych ani ostrych przedmiotów. Nie używaj urządzenia do zbierania przedmiotów takich, jak kamienie, duże kawałki papieru lub inne, które mogłyby zatkać urządzenie.
- Wtyczkę należy wyjąć z gniazdka elektrycznego przed czyszczeniem lub serwisowaniem urządzenia.
- Nie wycieraj robota ani stacji bazowej mokrą ścierką ani nie zmywaj żadną cieczą. Po wyczyszczeniu wszystkich elementów, które można umyć, przed ich ponownym zamontowaniem i użyciem należy je dokładnie wysuszyć.
- Używaj tego urządzenia zgodnie z zaleceniami zawartymi w instrukcji obsługi. Użytkownicy ponoszą odpowiedzialność za wszelkie straty lub uszkodzenia wynikłe z nieprawidłowego użycia produktu.

Baterie i ładowanie

- **OSTRZEŻENIE:** Nie ładuj baterii, których nie można ponownie naładować.
- Nie używaj baterii ani stacji bazowych innych producentów. Robot może być używany tylko ze stacją bazową modelu RCLE0510.
- Nie próbuj na własną rękę demontować, naprawiać ani modyfikować baterii lub stacji bazowej.
- Nie ustawiaj stacji bazowej w pobliżu źródła ciepła.
- Nie używaj mokrej ściereczki ani mokrych rąk do czyszczenia styków ładowania stacji bazowej.
- Zużytych baterii nie utylizuj w sposób nieodpowiedni. Niepotrzebne baterie należy poddać utylizacji w odpowiednim zakładzie recyklingowym.

Informacje o bezpieczeństwie

- W razie uszkodzenia lub zerwania przewodu zasilającego niezwłocznie zaprzestań użytkowania wyrobu i skontaktuj się z serwisem posprzedażnym.
- Upewnij się, czy robot jest wyłączony na czas transportu i w miarę możliwości przechowuj go w oryginalnym opakowaniu.
- Jeżeli robot nie będzie używany przez dłuższy czas, naładuj go do pełna, wyłącz i złóż w chłodnym, suchym miejscu. Baterię należy naładować przynajmniej raz na 3 miesiące, dzięki czemu nie dopuści się do jej nadmiernego rozładowania.

Informacja o bezpieczeństwie laserowym

- Czujnik laserowy w tym produkcie spełnia normę IEC 60825- 1:2014/EN 60825- 1:2014/A11:2021 dla produktów laserowych Klasy 1. Promienia laserowego nie wolno kierować bezpośrednio w stronę oczu.

PRODUKT LASEROWY KLASY 1

KONSUMENCKI PRODUKT LASEROWY

EN 50689:2021



Wyłącznie do użytku w pomieszczeniach zamkniętych





Zapoznaj się z treścią instrukcji obsługi

Niniejszym firma Dreame Trading (Tianjin) Co., Ltd. oświadcza, że urządzenie radiowe typu RLL53SE spełnia wymogi Dyrektywy 2014/53/UE. Pełny tekst deklaracji zgodności UE jest dostępny pod następującym adresem internetowym: <https://global.dreametech.com>

Szczegółowy e-podręcznik, patrz <https://global.dreametech.com/pages/user-manuals-and-faqs>

A Opis produktu

Robot

1. Przycisk czyszczenia punktowego 
 - Wciśnij, aby rozpocząć czyszczenie punktowe
2. Przycisk Zasilania / Czyszczenia
 - Wciśnij i przytrzymaj przez 3 sekundy, aby włączyć lub wyłączyć
 - Wciśnij, aby rozpocząć czyszczenie po włączeniu robota
3. Przycisk dokowania 
 - Wciśnij, aby odesłać robota do stacji bazowej
 - Wciśnij i przytrzymaj przez 3 sekundy, aby dezaktywować Blokadę rodzicielską

Wskaźnik stanu przycisku

- Ciągły biały: czyszczenie lub sprzątanie zakończone
- Pulsujący biały: ładowanie (akumulator nie jest rozładowany)
- Ciągły pomarańczowy: Oczekiwanie przy niskim poziomie naładowania akumulatora lub wstrzymanie przy niskim poziomie naładowania akumulatora
- Pulsujący pomarańczowy: ładowanie (niski stan naładowania akumulatora)
- Migający pomarańczowy: Błąd

Uwaga:

- Wciśnij dowolny przycisk na robocie, aby wstrzymać robota podczas sprzątania lub powrotu do ładowania.
- Blokadę rodzicielską można włączyć/wyłączyć w aplikacji Dreamehome.

4. Liniowy czujnik laserowy 3D
5. Pokrywa LDS
6. Czujnik dalmierza laserowego (LDS)
7. Zderzak
8. Okno zderzaka
9. Pokrywa
10. Otwór automatycznego opróżniania
11. Styki ładowania
12. Złącza
13. Wlot automatycznego uzupełniania wody
14. Przycisk Reset
 - Wciśnij i przytrzymaj przez 3 sekundy, aby przywrócić ustawienia fabryczne
15. Wskaźnik Wi-Fi
16. Czujnik krawędziowy
17. Czujniki uskoku
18. Czujnik dywanu
19. Zespół przedłużenia szczotki bocznej
20. Szczotka główna
21. Koło główne
22. Zespół przedłużacza mopa
23. Kółko wielokierunkowe
24. Osłona szczotki
25. Koło główne
26. Zaciski osłony szczotki
27. Otwory montażowe uchwytu podkładki mopa

Rys. A-1

Pojemnik na kurz

1. Filtr
2. Uchwyt filtra
3. Otwór automatycznego opróżniania

4. Zatrask pokrywy pojemnika na kurz
5. Zatrask pojemnika na kurz
6. Pokrywa pojemnika na kurz

Rys. A-2

Zespół mopa

1. Miejsce mocowania podkładki mopa
2. Uchwyt podkładki mopa
3. Podkładka mopa

Rys. A-3

Stacja bazowa

1. Wskaźnik stanu
 - Ciągły biały: stacja bazowa jest podłączona do zasilania
 - Ciągły pomarańczowy: stacja bazowa ma błąd
2. Moduł automatycznego dozownika środka czyszczącego - jednokomorowy
3. Filtr
4. Obszar sygnalizacji
5. Otwory automatycznego opróżniania
6. Szczelina worka na kurz
7. Styki ładowania
8. Wylot automatycznego dodawania wody
9. Szczelina zastrzeżona do podłączania zestawu przyłączeniowego do automatycznego uzupełniania wody i jej opróżniania

Uwaga: Zestaw do podłączania wody służący do automatycznego uzupełniania i opróżniania wymaga osobnego zakupu. (Dostępne tylko w określonych regionach).

10. Gniazdo do przechowywania przewodu zasilającego
11. Gniazdo zasilania

12. Pokrywa górna
13. Zbiornik na brudną wodę
14. Zbiornik czystej wody
15. Pokrywa zbiornika na kurz
16. Tarka
17. Filtr tarki
18. Płytki rozszerzająca rampę
19. Zacisk zbiornika na wodę
20. Kulka pływająca
21. Zacisk zbiornika na wodę
22. Rura wodna
23. Filtr
24. Pływak

Rys. A-4

B Przygotowanie domu

1. Przed czyszczeniem usuń z podłoża przedmioty niestabilne, kruche, cenne lub niebezpieczne, a kable, odzież, zabawki, przedmioty twarde i ostre uporządkuj, aby uniknąć zaplątania, porysowania lub uderzenia o robota i spowodowania strat.
2. Przed sprzątnięciem ustaw barierę fizyczną na krawędzi schodów, aby zapewnić bezproblemowe działanie robota.
3. Otwórz drzwi pomieszczenia do sprzątnięcia i ustaw meble we właściwym miejscu, aby zostawić więcej przestrzeni.
4. Aby uchronić robota przed nierozpoznanymi miejscami wymagającymi sprzątnięcia, nie stawaj przed nim, przed progiem, korytarzem lub wąskimi miejscami.

Uwaga:

- Uruchamiając robot po raz pierwszy śledź go podczas sprzątnięcia, aby na czas usuwać ewentualne przeszkody.
- Nie odkurzaj twardych przedmiotów, jak kamienie, kulki stalowe i części zabawek ani ostrych przedmiotów, jak gruz, potłuczone szkło, gwoździe, w przeciwnym razie może dojść do porysowania podłoża.

Rys. B

C Przed użyciem

1. Ustaw stację bazową i podłącz ją do gniazdka elektrycznego

Umieść stację bazową w miejscu maksymalnie otwartym, z dobrym sygnałem Wi-Fi. Wokół urządzenia pozostaw wystarczająco dużo miejsca, jak przedstawiono na ilustracji, a z zacienionego obszaru usuń wszystkie przedmioty. Następnie włoś wtyczkę przewodu zasilającego do gniazdka w stacji bazowej, a drugą wtyczkę wetknij do gniazdka elektrycznego.

Uwaga:

- Mocno włoś wtyczkę przewodu zasilającego do gniazdka od dołu, aż kontrolka się zaświeci.
 - Dopilnuj, by żaden przedmiot nie blokował obszaru sygnalizacji.
 - Aby zapobiec zamoczeniu podłóg drewnianych lub dywanów, zalecane jest umieszczanie stacji bazowej na płytkach ceramicznych lub marmurowych.
2. Zainstaluj płytkę przedłużającą rampy

Uwaga:

- Przed użyciem sprawdź, czy filtr tarki poprawnie założony.
- Filtr tarki można wyjąć do czyszczenia podczas rutynowej konserwacji.

3. Usuń zabezpieczenia robota i zainstaluj zespół mopa

4. Łączenie z aplikacją Dreamehome

(1) Chcąc włączyć robota, wciśnij przycisk zasilania na robocie na 3 sekundy. Otwórz pokrywę robota i zeskanuj kod QR znajdujący się na obudowie robota, albo też w sklepie z aplikacjami wyszukaj aplikację „Dreamehome”, pobierz ją i zainstaluj.

(2) Otwórz aplikację Dreamehome, dotknij „Zeskanuj kod QR, aby się połączyć” i ponownie zeskanuj ten sam kod QR na robocie, aby dodać urządzenie. Stosuj się do wyświetlanych instrukcji, aby nawiązać połączenie Wi-Fi.

① Wskaźnik Wi-Fi

- Miga powoli: należy połączyć
- Miga szybko: łączenie
- Wł.: Połączono

② Kod QR

Uwaga:

- Obsługiwana jest tylko sieć Wi-Fi 2,4 GHz.
- Aby zresetować połączenie Wi-Fi, powtórz krok (2), a następnie postępuj zgodnie z poleceniami.
- Chcąc odłączyć urządzenie od sieci Wi-Fi wciśnij przycisk Reset na robocie na 3 sekundy.
- Ze względu na aktualizacje w oprogramowaniu faktyczne operacje mogą odbiegać od instrukcji w tym podręczniku. Stosuj się do instrukcji w oparciu o bieżącą wersję aplikacji.

5. Podłącz robota do stacji bazowej

Umieść robota w stacji bazowej w taki sposób, by zespół mopa był zwrócony ku tarce. Wówczas usłyszysz instrukcję głosową, gdy robot pomyślnie połączy się ze stacją bazową. Po tym, jak robot zostanie w pełni naładowany, lampki statusu na robocie i stacji bazowej będą się świecić przez 10 minut, po czym ściemnieją.

Uwaga: Zaleca się pełne naładowanie robota przed jego pierwszym użyciem. Gdy robot nie może być włączony po wyczerpaniu się baterii, ręcznie połącz go ze stacją bazową i naładuj.

6. Dodaj roztwór czyszczący.

(1) Zdejmij pokrywę zbiornika na kurz i wyjmij moduł automatycznego dozownika środka czyszczącego.

(2) Otwórz górną pokrywę modułu i dodaj środek czyszczący.

(3) Zamknij pokrywę modułu, włóż go z powrotem do stacji bazowej, a następnie ponownie załóż pokrywę pojemnika na kurz. Środek czyszczący będzie dodawany automatycznie podczas pracy.

Uwaga:

- Moduł automatycznego dozownika można napełnić środkiem czyszczącym. Nie należy stosować żadnego innego środka, niż zalecany przez producenta, gdyż grozi to niewłaściwym działaniem urządzenia.
- Zainstaluj moduł automatycznego dozownika środka czyszczącego tak, aby zatrzasnął się na swoim miejscu.

7. Dodaj wody do zbiornika na czystą wodę

Wyjmij zbiornik na czystą wodę ze stacji bazowej i napełnij go czystą wodą. Następnie zainstaluj go na powrót w stacji bazowej.

Uwaga: Nie dodawaj gorącej wody do zbiornika, gdyż może

to spowodować jego odkształcenie.

Rys. C-1-Rys. C-7

D Użytkowanie

Włączanie/wyłączenie

Wciśnij przycisk zasilania na 3 sekundy, co spowoduje włączenie robota. Kontrolka zasilania nadal będzie świecić. Można też umieścić robota w stacji bazowej, dopasowując styki ładujące robota do styków stacji bazowej, a robot włączy się automatycznie i rozpocznie ładowanie. Chcąc wyłączyć robota odsuń go od stacji bazowej, po czym wciśnij przycisk zasilania na 3 sekundy.

Szybkie mapowanie

Skonfigurowawszy się po raz pierwszy, stosuj się do instrukcji w aplikacji, aby szybko utworzyć mapę. Robot rozpocznie mapowanie bez czyszczenia. Gdy robot powróci do stacji bazowej, proces mapowania jest zakończony, a mapa zostanie automatycznie zapisana.

Pauza/uśpienie

Gdy robot pracuje, wciśnij dowolny przycisk, aby go wstrzymać.

Jeżeli robot nie pracuje dłużej niż 10 minut, automatycznie wchodzi w tryb uśpienia. Wyłączą się wszystkie wskaźniki na robocie. Wciśnij dowolny przycisk na robocie bądź użyj aplikacji, aby go obudzić.

Uwaga: Jeżeli robot jest wstrzymany i umieszczony w stacji bazowej, bieżący proces czyszczenia zostanie zakończony.

Automatyczne wznawianie czyszczenia

Jeżeli akumulator jest bliski rozładowania, robot automatycznie powróci do stacji bazowej w celu naładowania. Po dotądowaniu do odpowiedniego poziomu robot wznowi niedokończone zadania czyszczenia.

Uwaga: Aby skorzystać z tej funkcji, aktywuj ją w aplikacji.

Tryb Nie przeszkadzać (DND)

Gdy robot jest ustawiony na tryb „Nie Przeszkadzać” (DND), nie wznowi sprzątanía. Tryb DND jest domyślnie dezaktywowany w fabryce. Możesz użyć aplikacji do aktywacji trybu DND lub zmodyfikować okres DND. Domyślnie okres DND wynosi 22:00-8:00.

Uwaga:

- W okresie DND będą wykonywane zaplanowane zadania sprzątanía.
- Robot wznowi sprzątanía po upływie okresu DND.

Czyszczenie punktowe

Gdy robot znajduje się w trybie oczekiwania, krótko naciśnij przycisk , co spowoduje włączenie trybu czyszczenia punktowego. W tym trybie robot czyści kwadratowy obszar o wymiarach 1,5 x 1,5 metra wokół siebie, a po zakończeniu czyszczenia punktowego powraca do punktu początkowego.

Ponowne uruchamianie robota

Jeżeli robot przestaje reagować lub nie może się wyłączyć, wciśnij przycisk zasilania na 10 sekund, co spowoduje wymuszone wyłączenie urządzenia. Następnie wciśnij przycisk zasilania na 3 sekundy, co spowoduje włączenie robota.

Odkurzanie i mopowanie

Uwaga: Przy pierwszym uruchomieniu, po zainstalowaniu zespołów mopów, robot będzie domyślnie pracował w trybie „Odkurzania i mopowania”. Chcąc wybrać tryb czyszczenia przejdź do ustawień trybu czyszczenia w aplikacji i wybierz jedną z trzech dodatkowych opcji:

- ① Mopowanie po odkurzaniu
- ② Odkurzanie
- ③ Mopowanie

1. Rozpoczęcie czyszczenia

W celu uruchomienia robota ze stacji bazowej naciśnij przycisk zasilania na robocie lub postuż się aplikacją. Następnie robot zaplanuje optymalną trasę czyszczenia i wykona to zadanie w oparciu o stworzoną mapę.

Uwaga:

- Aby zapewnić łatwy powrót robota do stacji bazowej po czyszczeniu, zaleca się jego uruchamianie ze stacji bazowej.
- Podkładki mopa będą czyszczone przed rozpoczęciem mopowania przez robota, czekaj cierpliwie.
- Podczas pracy nie poruszaj stacją bazową, zbiornikiem na czystą wodę, zbiornikiem na brudną wodę ani filtrem tarki.
- Aby uniknąć oparzeń, w trakcie pracy stacji bazowej nie

należy dotykać wylotu wody.

2. Automatyczne pranie mopa

Podczas sprzątania robot będzie automatycznie powracał do stacji bazowej, aby wyprać ścierki mopa w oparciu o częstotliwość jej użycia określoną w aplikacji. Stacja bazowa automatycznie uzupełni wodą zbiornik robota i ten wznowi sprzątanie.

3. Automatyczne opróżnianie pojemnika na kurz oraz pranie i suszenie nakładki mopa

Po zakończeniu czyszczenia przez robota i jego powrocie do stacji bazowej celem naładowania akumulatora, stacja automatycznie opróżni pojemnik na kurz, a następnie wypierze i wysuszy podkładki mopa.

Uwaga:

- Jeżeli funkcja auto-opróżniania jest wyłączona w aplikacji, stacja bazowa nie będzie automatycznie opróżniać pojemnika na kurz.
- Stacja bazowa będzie opróżniać pojemnik na kurz zgodnie z ustawieniami w aplikacji.

4. Oczyść zbiornik na brudną wodę

Gdy robot zakończy zadanie, umyj pojemnik na brudną wodę ze zużytą wodą, co zapobiegnie powstawaniu nieprzyjemnych zapachów.

E Rutynowa konserwacja

Części

Aby utrzymać robota w dobrym stanie, zaleca się sprawdzanie użytkowania akcesoriów w aplikacji lub następującej tabeli w kwestii planowej konserwacji.

Część	Częstotliwość konserwacji	Okres wymiany
Zbiornik na brudną wodę	Po każdym użyciu	/
Zbiornik czystej wody	Raz na 2 tygodnie	
Szczotka główna		Co 6 do 12 miesięcy
Filtr pojemnika na kurz		Co 3 do 6 miesięcy
Szczotka boczna		/
Uchwyty podkładki mopa		
Filtr tarki	Raz na 1 do 2 miesięcy	/
Obszar sygnalizacji stacji bazowej	Raz na miesiąc	/
Styki ładowania		
Otwory automatycznego opróżniania		
Kółko wielokierunkowe		
Czujnik krawędziowy		
Czujnik dalmierza laserowego (LDS)		

Część	Częstotliwość konserwacji	Okres wymiany
Czujnik dywanu	Raz na miesiąc	/
Czujniki uskoju		
Okno zderzaka		
Zderzak		
Wlot automatycznego uzupełniania wody robota		
Dno robota		
Pojemnik na kurz	Czyść w miarę potrzeby	
Kółka główne		
Worek na kurz	/	Co 2 do 4 miesięcy
Podkładki mopa		Co 1 do 3 miesięcy

Uwaga: Częstotliwość dokonywanie zabiegów konserwacyjnych i wymiany elementów zależy od rzeczywistych warunków użytkowania. Jeśli wystąpi wyjątek ze względu na szczególne okoliczności, zalecamy niezwłoczne dokonanie przeglądu lub wymianę części.

Filtr tarki

- Po zakończeniu prania podkładek mopa wyjmij robota i wymontuj filtr tarki.
- Wypłucz filtr tarki czystą wodą, wytrzyj go do sucha, a następnie zamontuj go ponownie w tarce.
- Używając aplikacji lub naciskając przycisk  odeślij robota do stacji bazowej, albo przenieś go ręcznie.

Uwaga: Podczas sprzątania nie należy wydawać robotowi poleceń powrotu do stacji bazowej.

Rys. E-1

Worek na kurz

- Zdejmij pokrywę zbiornika na kurz i wyrzuć worek.

Uwaga: Pociągnięcie do góry za uchwyt uszczelni worek na kurz, aby zapobiec przypadkowemu wypadaniu jego i śmieci.

- Kurz i śmieci z filtra usuwaj suchą ściereczką.
- Zainstaluj nowy worek na kurz.
- Zainstaluj z powrotem pokrywę zbiornika na kurz.

Rys. E-2

Zbiornik na brudną wodę

- Wyjmij zbiornik na brudną wodę, otwórz pokrywę i wylej zawartość.
- Czystą wodą wypłucz zbiornik na brudną wodę, a do wyczyszczenia wewnętrznych ścianek zbiornika na brudną wodę użyj odpowiedniego narzędzia.

Uwaga: Pływająca kula w zbiorniku na brudną wodę jest częścią ruchomą. Nie wywieraj nadmiernej siły czyszcząc ją, aby uniknąć jej uszkodzenia.

Rys. E-3

Szczotka główna

- Wciśnij zatrzaski osłony szczotki do środka, aby wyjąć osłonę, wyjmij szczotkę z robota.
- Wyciągnij osłony szczotki na obu końcach szczotki, jak przedstawiono na rysunku. Zastosuj właściwe narzędzie do czyszczenia, aby usunąć włosy wplątane w szczotkę. Ponownie załóż pokrywę szczotki na obu jej końcach, a następnie samą szczotkę. Wciśnij osłonę szczotki, aby ją zablokować na miejscu.

Rys. E-4

Szczotka boczna

Śrubokrętem odkręć szczotkę boczną, usuń z niej włosy, a następnie przykręć z powrotem.

Rys. E-5

Kółko wielokierunkowe

Uwaga:

- Małym śrubokrętem oddziel osł od opony kółka wielokierunkowego. Nie wywieraj nadmiernej siły.
- Wypłucz kółko wielokierunkowe pod bieżącą wodą i załóż z powrotem po całkowitym wysuszeniu.

Rys. E-6

Uchwyty podkładek mopa

Wyjmij i umyj uchwyty podkładek mopa.

Rys. E-7

Podkładek mopa

Zdejmij podkładek mopa z uchwytów i wymień je.

Rys. E-8

Pojemnik na kurz i filtr

- Otwórz pokrywę robota i wciśnij zatrzask pojemnika na kurz, aby go wyjąć.
- Otwórz pokrywę pojemnika na kurz, wyjmij filtr i opróżnij pojemnik na kurz, jak przedstawiono na ilustracji.
- Delikatnie stukaj w kosz filtra, aby usunąć brud.

Uwaga: Nie próbuj czyścić filtra szczotką, palcem ani ostrymi przedmiotami, gdyż grozi to jego uszkodzeniem.

- Wypłucz wodą pojemnik na kurz i filtr, wysusz je całkowicie przed ponownym zainstalowaniem.

Uwaga:

- Pojemnik na kurz i filtr płucz tylko czystą wodą. Nie używaj detergentu.
- Pojemnika na kurz i filtr używaj dopiero po całkowitym wyschnięciu.

Rys. E-9

Czujniki robota

Czujniki robota przetrzyj miękką i suchą ściereczką, jak przedstawiono na rysunku poniżej:

1. Czujnik dalmierza laserowego (LDS)
2. Okno zderzaka
3. Zderzak
4. Czujnik krawędziowy
5. Czujniki uskoku
6. Czujnik dywanu

Uwaga: Mokra ścierka może uszkodzić czute elementy robota i stacji bazowej. Do czyszczenia używaj suchej ściereczki.

Rys. E-10

Styki ładowania i obszar sygnalizacji

Styki ładowania i obszar sygnalizacji czyść miękką, suchą ściereczką.

Rys. E-11

Otwory automatycznego opróżniania

Wyloty automatycznego odpowietrzania robota i stacji bazowej czyść miękką, suchą ściereczką.

Rys. E-12

Akumulator

Robot zawiera pakiet akumulatora litowo-jonowego o wysokich parametrach użytkowych. Dbaj o to, by akumulator był dobrze naładowany do codziennego użytku, aby zachować jego parametry użytkowe na optymalnym poziomie. Jeżeli robot nie jest używany przez dłuższy czas, wyłącz go i złóż. Aby uniknąć szkód wskutek nadmiernego rozładowania, robota należy doładowywać przynajmniej raz na trzy miesiące.

Rozwiązywanie problemów

Usterka	Rozwiązanie
Robot nie włącza się.	<ul style="list-style-type: none"> Akumulator jest rozładowany. Doładuj robot w stacji bazowej i spróbuj ponownie. Temperatura akumulatora jest zbyt niska lub zbyt wysoka. Zaleca się użytkowanie robota w temperaturze otoczenia od 0 °C (32 °F) do 40 °C (104 °F).
Robot nie ładuje się.	<ul style="list-style-type: none"> Stacja bazowa nie jest podłączona do źródła zasilania, sprawdź, czy wtyczki po obydwu końcach przewodu zasilającego są prawidłowo włożone do gniazd. Słaby kontakt między stykami ładowania w stacji bazowej i robocie, oczyść styki ładowania. Sprawdź, czy na złączu robota nie ma jakiegoś ciała obcego, usuń je w takim przypadku.
Robot nie łączy się z Wi-Fi.	<ul style="list-style-type: none"> Nieprawidłowe hasło sieci Wi-Fi. Sprawdź, czy hasło używane do łączenia się z siecią Wi-Fi, jest prawidłowe. Robot nie obsługuje połączenia Wi-Fi 5 GHz. Robota należy połączyć z siecią Wi-Fi 2,4 GHz. Słaby sygnał Wi-Fi. Upewnij się, czy robot jest w obszarze o dobrym zasięgu Wi-Fi. Robot może nie być gotowy do skonfigurowania. Wyjdź z aplikacji i wejdź ponownie, następnie spróbuj jeszcze raz zgodnie z instrukcją.

Usterka	Rozwiązanie
Robot nie może znaleźć i powrócić do stacji bazowej.	<ul style="list-style-type: none"> Trasa powrotu do ładowania jest zablokowana, np. zamknięte drzwi. Stacja bazowa została odłączona od zasilania lub poruszona, gdy robot znajdował się poza stacją. Połącz stację bazową z zasilaniem lub umieść robot na stacji celem ładowania. Za dużo jest przeszkód wokół stacji bazowej. Ustaw stację bazową w terenie bardziej otwartym. Poruszenie robotem może spowodować ponowne jego pozycjonowanie, a to spowoduje ponowne tworzenie mapy, jeżeli ponowne pozycjonowanie zawiedzie. Jeżeli robot jest zbyt daleko od stacji bazowej, może nie być w stanie powrócić samodzielnie, w którym to przypadku konieczne jest jego ręczne umieszczenie w stacji bazowej. Wytrzyj pole sygnalizacji w stacji bazowej, aby usunąć kurz i śmieci.
Robot utyka przed stacją bazową i nie może powrócić do niej.	<ul style="list-style-type: none"> Sprawdź, czy jest wystarczająco dużo miejsca po obu stronach stacji bazowej i przed nią, aby zapobiec zablokowaniu robota. Robot może ślizgać się, jeżeli podłoga przed stacją bazową jest nadmiernie mokra. W takim przypadku usuń nadmiar wody przed podjęciem ponownej próby. Zaleca się przesunięcie stacji bazowej w innej miejsce i spróbowanie ponownie. Upewnij się, czy płytka przedłużająca rampy jest prawidłowo zamontowana.

Rozwiązywanie problemów

Usterka	Rozwiązanie
Robot nie wyłącza się.	<ul style="list-style-type: none"> Robot nie może być wyłączony podczas ładowania. W celu wyłączenia robota zaleca się odsunięcie robota od stacji bazowej, a następnie wciśnięcie przycisku zasilania na 3 sekundy. Jeżeli robota nie można wyłączyć wykonując czynność 1, należy wcisnąć przycisk zasilania na 10 sekund, co spowoduje wymuszenie wyłączenia robota. Jeżeli problem się utrzymuje, skontaktuj się z działem obsługi posprzedażnej.
Niska prędkość ładowania.	<ul style="list-style-type: none"> Pełne naładowanie rozładowanego akumulatora robota trwa około 3,5 godziny. Jeżeli pracujesz robotem w temperaturach poza zakresem określonym w specyfikacji technicznej, prędkość ładowania automatycznie zmniejsza się, aby wydłużyć trwałość akumulatora. Styki ładowania w robocie i stacji bazowej mogą być zabrudzone, wytrzyj je suchą ściereczką.
Hałas zwiększa się, gdy robot pracuje.	<ul style="list-style-type: none"> Sprawdź, czy filtr pojemnika na kurz nie jest zatkany. Jeśli tak, oczyść go lub wymień. Twardy przedmiot mógł zostać uchwycony przez szczotkę główną lub pojemnik na kurz. Sprawdź i usuń wszelkie twarde przedmioty. Szczotka główna lub boczna może być splątana. Sprawdź i usuń wszelkie obce ciała. Tryb ssania przełącz na Standard lub Spokojny.

Usterka	Rozwiązanie
Robot porusza się, nie trzymając się ustalonej trasy.	<ul style="list-style-type: none"> Przedmioty takie, jak kable zasilania i pantofle należy posprzątać przed użyciem robota. Praca na mokrych, śliskich powierzchniach powoduje poślizg głównego kółka. Zaleca się wysuszenie mokrych miejsc przed użyciem robota. Okno zderzaka robota przetrzyj czystą, miękką ściereczką utrzymując je w czystości.
Robot pomija pomieszczenia, które mają być czyszczone.	<ul style="list-style-type: none"> Upewnij się, czy drzwi sprzątanym pomieszczeń są otwarte. Miejsce przed pomieszczeniem do czyszczenia może być mokre lub śliskie, powodując poślizg robota i niewłaściwe działanie. Wysusz podłogę przed użyciem robota.
Robot nie wznawia sprzątanego pomieszczenia.	<ul style="list-style-type: none"> Upewnij się, czy robot nie jest ustawiony na tryb „Nie przeszkadzać” (DND), co uniemożliwia wznawienie sprzątanego pomieszczenia. Robot nie wznawia sprzątanego pomieszczenia po ręcznym umieszczeniu go w stacji bazowej lub wystaniu go do ładowania za pomocą aplikacji lub przycisku .

Rozwiązywanie problemów

Usterka	Rozwiązanie
Stacja nie może automatycznie opróżnić pojemnika na kurz.	<ul style="list-style-type: none"> • Sprawdź, czy worek na kurz w pojemniku nie jest zapełniony. • Jeżeli worek na kurz nie jest pełny, sprawdź, czy nie ma jakiegś przeszkody na automatycznych odpowietrznikach robota, stacji bazowej lub pojemnika na kurz. W takim przypadku wyczyść na czas zablokowaną część.
Poziom wody na tarce nie jest prawidłowy.	<ul style="list-style-type: none"> • Sprawdź, czy uszczelka w zbiorniku na brudną wodę nie jest poluzowana lub niewłaściwie założona, ręcznie skoryguj w razie potrzeby. Jeżeli problem utrzymuje się, skontaktuj się z zespołem serwisu posprzedażowego. • Delikatnie wciśnij w dół zbiornik na brudną wodę, aby mieć pewność, że jest prawidłowo założony. • Wymontuj filtr tarki i sprawdź, czy odpływ brudnej wody nie jest zatkany; jeśli jest, udrożnij go. • Sprawdź środek czyszczący. Nie dodawaj innej cieczy niż oficjalnie zaaprobowany środek czyszczący.

Usterka	Rozwiązanie
Uchwyt podkładki mopa jest nienormalnie podniesiony.	<ul style="list-style-type: none"> • Wyjmij uchwyt podkładki mopa i sprawdź, czy nie utknęły w nim jakieś ciała obce, po czym uruchom robota ponownie. Jeżeli problem utrzymuje się, skontaktuj się z zespołem serwisu posprzedażowego.
Pod zbiornikiem na czystą wodę lub wokół uszczelki jest woda.	<ul style="list-style-type: none"> • Przy wyjmowaniu zbiornika na czystą wodę w rurze pod zbiornikiem lub wokół uszczelki może pozostawać nieco wody. To jest normalne. Wytrzyj suchą ściereczką.

W kwestii dalszej pomocy kontaktuj się z nami przez <https://global.dreametech.com>

Dane techniczne

Robot

Model	RLL53SE
Czas ładowania	Okolo 3,5 godziny
Napięcie znamionowe	14,4 V $\overline{\text{---}}$
Moc znamionowa	75 W
Częstotliwość pracy	2400 - 2483,5 MHz
Maksymalna moc wyjściowa	< 20 dBm

W normalnych warunkach eksploatacji między anteną i ciałem użytkownika należy zachować odległość przynajmniej 20 cm.

Akumulator litowo-jonowy

Model	R2412-4S2P-MMBK
Typ	Litowo-jonowy
Liczba	1
Pojemność znamionowa	4,8 Ah

Stacja bazowa

Model	RCLE0510
Znamionowa moc wejściowa	220-240 V \sim 50-60 Hz
Znamionowa moc wyjściowa	20 V $\overline{\text{---}}$ 2 A
Moc znamionowa (podczas opróżniania kurzu)	700 W
Moc znamionowa (podczas czyszczenia)	40 W
Moc znamionowa (podczas ładowania i suszenia)	87 W

Uwaga: Moc znamionowa (podczas ładowania i suszenia) jest określana na podstawie wartości mocy podczas okresu pełnego obciążenia (temperatura otoczenia 23 °C \pm 2 °C).

Wyjęcie i utylizacja akumulatora

Wbudowany akumulator litowo-jonowy zawiera substancje, które są niebezpieczne dla środowiska. Demontażu akumulatora może dokonać wyłącznie wykwalifikowany serwisant, a sam akumulator należy przekazać do odpowiedniego punktu zajmującego się recyklingiem.

- akumulator przed złomowaniem należy wyjąć z urządzenia;
- podczas wyjmowania akumulatora urządzenie musi być odłączone od zasilania sieciowego;
- akumulator należy utylizować w sposób bezpieczny.

OSTROŻNIE:

Przed wyjęciem akumulatora urządzenie należy odłączyć od źródła zasilania, po czym rozładować akumulator do możliwie najniższego poziomu.

Niepotrzebne akumulatory należy poddać utylizacji w odpowiednim zakładzie recyklingowym.

Akumulatora nie narażaj na działanie wysokiej temperatury, gdyż grozi to jego wybuchem.

W niewłaściwych warunkach użytkowania z akumulatora może wydobywać się elektrolit. W przypadku dostania się elektrolitu do oczu lub na skórę skażone miejsce należy przepłukać dużą ilością wody, po czym zasięgnąć porady lekarskiej.

Instruktaż usuwania:

1. Odwróć robot, za pomocą odpowiedniego narzędzia odkręć śruby z tyłu robota i zdejmij pokrywę.
2. Odłącz zaciski między akumulatorem i płytką drukowaną, aby wyjąć ten pierwszy.

Ochrona środowiska



Zużyty sprzęt elektroniczny oznakowany zgodnie z dyrektywą Unii Europejskiej, nie może być umieszczany łącznie z innymi odpadami komunalnymi. Podlega on selektywnej zbiórce i recyklingowi w wyznaczonych punktach. Zapewniając jego prawidłowe usuwanie, zapobiegasz potencjalnym, negatywnym konsekwencjom dla środowiska naturalnego i zdrowia ludzkiego. System zbierania zużytego sprzętu zgodny jest z lokalnie obowiązującymi przepisami ochrony środowiska dotyczącymi usuwania odpadów. Szczegółowe informacje na ten temat można uzyskać w urzędzie miejskim, zakładzie oczyszczania lub sklepie, w którym produkt został zakupiony.



Produkt spełnia wymagania dyrektyw tzw. Nowego Podejścia Unii Europejskiej (UE), dotyczących zagadnień związanych z bezpieczeństwem użytkownika,

ochroną zdrowia i ochroną środowiska, określających zagrożenia, które powinny zostać wykryte i wyeliminowane.

Niniejszy dokument jest tłumaczeniem oryginalnej instrukcji obsługi, stworzonej przez producenta.

Produkt należy regularnie konserwować (czyścić) we własnym zakresie lub przez wyspecjalizowane punkty serwisowe na koszt i w zakresie użytkownika. W przypadku braku informacji o koniecznych akcjach konserwacyjnych cyklicznych lub serwisowych w instrukcji obsługi, należy regularnie, minimum raz na tydzień oceniać odmienność stanu fizycznego produktu od fizycznie nowego produktu. W przypadku wykrycia lub stwierdzenia jakiegokolwiek odmienności należy pilnie podjąć kroki konserwacyjne (czyszczenie) lub serwisowe. Brak poprawnej konserwacji (czyszczenia) i reakcji w chwili wykrycia stanu odmienności może doprowadzić do trwałego uszkodzenia produktu. Gwarant nie ponosi odpowiedzialności za uszkodzenia wynikające z zaniedbania.

Szczegółowe informacje o warunkach gwarancji dystrybutora /producenta dostępne na stronie internetowej <https://serwis.innpro.pl/gwarancja>

Akumulator LI-ION

Urządzenie wyposażone jest w akumulator LI ION (litowo-jonowy), który z uwagi na swoją fizyczną i chemiczną budowę starzeje się z biegiem czasu i użytkowania. Producent określa maksymalny czas pracy urządzenia w warunkach laboratoryjnych, gdzie występują optymalne warunki pracy dla urządzenia, a sam akumulator jest nowy i w pełni naładowany. Czas pracy w rzeczywistości może się różnić od deklarowanego w ofercie i nie jest to wada urządzenia a cecha produktu. Aby zachować maksymalną żywotność akumulatora, nie zaleca się go rozładowywać do poziomu poniżej 3,18V lub 15% ogólnej pojemności. Niższe wartości, jak np. 2,5V dla ogniwa uszkadzają je trwale i nie jest to objęte gwarancją. W przypadku zaniechania używania akumulatora lub całego urządzenia przez czas dłuższy niż jeden miesiąc należy akumulator naładować do 50% i sprawdzać cyklicznie co dwa miesiące poziom jego naładowania. Przechowuj akumulator i urządzenie w miejscu suchym, z dala od słońca i ujemnych temperatur.

Akumulator LIPO

Urządzenie wyposażone jest w akumulator LI PO (litowo-polimerowy), który z uwagi na swoją fizyczną i chemiczną budowę starzeje się z biegiem czasu i użytkowania. Producent określa maksymalny czas pracy urządzenia w warunkach laboratoryjnych, gdzie występują optymalne warunki pracy dla urządzenia, a sam akumulator jest nowy i w pełni naładowany. Czas pracy w rzeczywistości może

się różnić od deklarowanego w ofercie i nie jest to wada urządzenia a cecha produktu. Aby zachować maksymalną żywotność akumulatora, nie zaleca się go rozładowywać do poziomu poniżej 3,5V lub 5% ogólnej pojemności. Niższe wartości, jak np 3,2V dla ogniwa uszkadzają je trwale i nie jest to objęte gwarancją. W przypadku zaniechania używania akumulatora lub całego urządzenia przez czas dłuższy niż jeden miesiąc należy akumulator naładować do 50% i sprawdzać cyklicznie co dwa miesiące poziom jego naładowania. Przechowuj akumulator i urządzenie w miejscu suchym, z dala od słońca i ujemnych temperatur.

Veiligheidsinformatie

Om elektrische schokken, brand of letsel door verkeerd gebruik van het apparaat te voorkomen, dient u de gebruikershandleiding zorgvuldig te lezen voordat u het apparaat gebruikt en te bewaren voor toekomstig gebruik.

Gebruiksbeperkingen

- Dit product mag niet zonder toezicht van een ouder of voogd worden gebruikt door kinderen jonger dan 8 jaar of personen met fysieke, zintuiglijke of geestelijke tekortkomingen of met beperkte ervaring of kennis, om een veilige bediening te waarborgen en risico's te vermijden. Schoonmaken en onderhoud mogen niet door kinderen zonder toezicht worden uitgevoerd.
- Het apparaat mag alleen worden gebruikt met de voedingseenheid die bij het apparaat wordt geleverd.
- Dit apparaat bevat batterijen die alleen door vakmensen kunnen worden vervangen.
- Maak de zone die gereinigd moet worden leeg. Kinderen mogen niet met dit apparaat spelen. Zorg ervoor dat kinderen en huisdieren terwijl de robot in werking is op veilige afstand blijven.
- Installeer, gebruik en laad het apparaat niet op in badkamers of in de buurt van zwembaden.
- Dit product is uitsluitend bestemd voor vloerreiniging in een huishoudelijke omgeving. Gebruik het niet buitenshuis, op niet-vloeroppervlakken of in een commerciële of industriële omgeving.
- Zorg ervoor dat het apparaat correct werkt in een geschikte omgeving. Gebruik het apparaat anders niet.
- Als het netsnoer beschadigd is, dient het vervangen te worden door een speciaal snoer of een samenstel dat verkrijgbaar is bij de fabrikant of zijn serviceagent.
- Gebruik de robot niet in een ruimte die zich boven vloerniveau bevindt zonder een veiligheidsbarrière.

Veiligheidsinformatie

- Plaats de robot niet ondersteboven. Gebruik de LDS-afdekking, klep van de robot of stootrand niet als handgreep voor de robot.
- Gebruik de robot in omgevingen met een omgevingstemperatuur hoger dan 0 °C en lager dan 40 °C. Zorg ervoor dat er geen vloeistof of kleverige substantie op de vloer ligt.
- Om schade of letsels door slepen te voorkomen, verwijdert u losse voorwerpen van de vloer en verwijdert u kabels of netsnoeren op het reinigingspad voordat u het apparaat gebruikt.
- Verwijder breekbare of kleine voorwerpen van de vloer om te voorkomen dat de robot er tegenaan stoot en deze beschadigt.
- Houd haar, vingers en andere lichaamsdelen uit de buurt van de zuigopening van de robot.
- Houd het schoonmaakgereedschap buiten het bereik van kinderen.
- Gebruik het apparaat niet in een kamer waar een baby of kind slaapt.
- Plaats geen kinderen, huisdieren of andere voorwerpen bovenop de robot, ongeacht of deze stilstaat of beweegt.
- Alleen schoon water en het officieel goedgekeurde reinigingsmiddel mogen aan de schoonwatertank worden toegevoegd. Voeg geen andere vloeistof toe, zoals alcohol of ontsmettingsmiddel. De verhouding tussen de reinigingsmiddel en schoon water kan worden gecontroleerd op de fles met reinigingsmiddel. Houd het reinigingsmiddel buiten het bereik van kinderen.
- Gebruik de robot niet om brandende voorwerpen te reinigen. Gebruik de robot niet om ontvlambare of brandbare vloeistoffen, corrosieve gassen, onverdunde zuren of oplosmiddelen op te nemen.
- Zuig geen harde of scherpe voorwerpen op. Gebruik het apparaat niet om voorwerpen op te rapen zoals stenen, grote stukken papier of andere voorwerpen die het apparaat kunnen verstoppem.

Veiligheidsinformatie

- De stekker moet uit het stopcontact worden gehaald alvorens het toestel schoon te maken of te onderhouden.
- Veeg de robot of het basisstation niet af met een natte doek en spoel ze niet af met een vloeistof. Laat wasbare en gereinigde onderdelen volledig opdrogen alvorens ze weer te installeren en te gebruiken.
- Gebruik dit product volgens de instructies in de gebruikershandleiding. Gebruikers zijn verantwoordelijk voor verlies of schade als gevolg van onjuist gebruik van dit product.

Batterijen en opladen

- **WAARSCHUWING:** Laad geen niet-oplaadbare batterijen op.
- Gebruik geen batterij of basisstation van derden. De robot kan alleen worden gebruikt met een basisstation van het model RCLE0510.
- Probeer de batterij of het basisstation niet zelf te demonteren, repareren of aan te passen.
- Plaats het basisstation niet in de buurt van een warmtebron.
- Gebruik geen natte doek of natte handen om de oplaadcontacten van het basisstation af te vegen of schoon te maken.
- Gooi oude batterijen op de juiste manier weg. Ongebruikte batterijen moeten worden ingeleverd bij een geschikt recyclingbedrijf.

Veiligheidsinformatie

- Als het netsnoer beschadigd of gebroken is, stop dan onmiddellijk met het gebruik ervan en neem contact op met de klantenservice.
- Zorg ervoor dat de robot tijdens het vervoer is uitgeschakeld en indien mogelijk in de originele verpakking wordt bewaard.
- Als de robot voor langere tijd niet wordt gebruikt, laad deze dan volledig op, schakel deze uit en bewaar deze op een koele, droge plaats. Laad de robot minstens elke 3 maanden op om overontlading van de batterij te voorkomen.

Informatie over laserveiligheid

- De lasersensor in dit product voldoet aan de IEC 60825-1:2014/EN 60825-1:2014/A11:2021 norm voor klasse 1 laserproducten. Vermijd direct oogcontact tijdens het gebruik.

KLASSE 1 LASERPRODUCT

LASERPRODUCT VOOR CONSUMENTEN

EN 50689:2021



Alleen voor gebruik binnenshuis



Lees de gebruikershandleiding

Hierbij verklaart Dreame Trading (Tianjin) Co., Ltd. dat de radioapparatuur van het type RLL53SE in overeenstemming is met Richtlijn 2014/53/EU. De volledige tekst van de EU-conformiteitsverklaring is beschikbaar op het volgende internetadres: <https://global.dreametech.com>

Ga voor een gedetailleerde elektronische handleiding naar <https://global.dreametech.com/pages/user-manuals-and-faqs>

A Productoverzicht

Robot

1. Spotreinigingsknop 
 - Druk hierop om spotreiniging te starten
2. Aan/Uit/Reinigen-knop
 - Houd 3 seconden ingedrukt om in of uit te schakelen
 - Druk hierop om het reinigen te starten nadat de robot is ingeschakeld
3. Dockingknop 
 - Druk hierop om de robot terug te sturen naar het basisstation
 - Houd 3 seconden ingedrukt om het kinderslot uit te schakelen

Knopstatusindicator

- Continu wit: Reinigen of opruimen voltooid
- Pulserend wit: Opladen (batterij niet bijna leeg)
- Continu oranje: In de wachtstand bij bijna lege batterij of gepauzeerd bij bijna lege batterij
- Pulserend oranje: Opladen (batterij bijna leeg)
- Knippert oranje: Fout

Opmerking:

- Druk op een willekeurige knop van de robot om te pauzeren terwijl de robot aan het reinigen is of terugkeert om op te laden.
 - Het kinderslot kan worden ingeschakeld/uitgeschakeld via de Dreamehome-app.
4. 3D-lijnlasersensor
 5. LDS-afdekking
 6. Laserafstandssensor (LDS)
 7. Stootrand

8. Stootrandvenster
9. Klep
10. Opening voor automatisch ledigen
11. Oplaadcontacten
12. Connectoren
13. Automatische watervulinlaat
14. Resetknop
 - Houd 3 seconden ingedrukt om de fabrieksinstellingen te herstellen
15. Wifi-indicator
16. Randsensor
17. Afgrondsensoren
18. Tapijtsensor
19. Verlengstuk voor zijborstel
20. Hoofdborstel
21. Hoofdwiel
22. MopExtend-montage
23. Rondomlopend wiel
24. Borstelbescherming
25. Hoofdwiel
26. Borstelbeschermingsclips
27. Montagegaten voor dweilpadhouder

Afb. A-1

Stofbak

1. Filter
2. Filterhendel
3. Opening voor automatisch ledigen
4. Stofbakdekselklem
5. Stofbakkleem
6. Stofbakdeksel

Afb. A-2

Dweileenheid

1. Bevestigingsoppervlak voor dweilpad
2. Dweilpadhouder
3. Dweilpad

Afb. A-3

Basisstation

1. Statusindicator
 - Continu wit: Het basisstation is op de stroomvoorziening aangesloten
 - Continu oranje: Het basisstation heeft een fout
2. Automatische doseermodule voor reinigingsmiddel- enkel compartiment
3. Filter
4. Signaleringsvlak
5. Openingen voor automatisch ledigen
6. Stofzaksluif
7. Oplaadcontacten
8. Automatische watervuluitlaat
9. Gereserveerde sluif voor het aansluiten van de wateraansluitset voor automatisch bijvullen en afvoeren

Opmerking: De wateraansluitset voor automatisch bijvullen en aftappen moet apart worden aangeschaft. (Alleen beschikbaar in bepaalde regio's).

10. Opbergsluif voor netsnoer
11. Stroompoot
12. Bovenklep
13. Vuilwatertank
14. Schoonwatertank
15. Stofreservoirdeksel
16. Wasbord
17. Wasbordfilter

18. Verlengplaat voor de oprit
19. Watertankclip
20. Vlotterbal
21. Watertankclip
22. Waterleiding
23. Filter
24. Vlotter

Afb. A-4

B Bereid uw huis voor

1. Verwijder vóór het reinigen onstabiele, breekbare, waardevolle of gevaarlijke voorwerpen en ruim kabels, doeken, speelgoed, harde voorwerpen en scherpe voorwerpen op de vloer op om te voorkomen dat ze verstrikt raken, gekrast of omgestoten worden door de robot en schade veroorzaken.
2. Plaats vóór het reinigen een fysieke barrière bij de rand van de trap, zodat de robot veilig en soepel kan werken.
3. Open de deur van de kamer die moet worden gereinigd, en zet het meubilair op de juiste plaats om meer ruimte over te laten.
4. Om te voorkomen dat de robot zones die gereinigd moeten worden niet herkent, mag u niet vóór de robot, drempel, gang of smalle plaatsen staan.

Opmerking:

- Wanneer u de robot voor de eerste keer bedient, volg deze dan tijdens het reinigen om eventuele obstakels tijdig te verwijderen.

- Zuig geen harde voorwerpen op zoals stenen, stalen kogels en speelgoedonderdelen, of scherpe voorwerpen zoals bouwafval, gebroken glas en spijkers, anders kan de vloer krassen oplopen.

Afb. B

C Vóór gebruik

1. Het basisstation plaatsen en aansluiten op een stopcontact

Plaats het basisstation op een plek die zo open mogelijk is met een goed wifi-sigitaal. Laat genoeg ruimte over zoals aangegeven in de afbeelding en verwijder alle voorwerpen in het gearceerde gebied. Steek het netsnoer in het basisstation en steek de stekker in het stopcontact.

Opmerking:

- Duw het netsnoer goed naar boven totdat het indicatielampje gaat branden.
- Zorg ervoor dat geen voorwerpen het signaleringsvlak blokkeren.
- Om te voorkomen dat watervlekken de houten vloeren of tapijten beschadigen, wordt aanbevolen om het basisstation op tegel- of marmeren vloeren te plaatsen.

2. Installeer de verlengplaat voor de oprijplaat

Opmerking:

- Zorg ervoor dat het wasbordfilter vóór gebruik op zijn plaats is geïnstalleerd.
- Het wasbordfilter kan worden verwijderd voor reiniging tijdens routineonderhoud.

3. Verwijder de robotbeschermingen en installeer de dweileenheid

4. Maak verbinding met de Dreamehome-app
(1) Houd de Aan/Uit-knop van de robot 3 seconden ingedrukt om hem in te schakelen. Open de afdekking van de robot en scan de QR-code op de robot, of zoek "Dreamehome" in de app store om de app te downloaden en te installeren.

(2) Open de Dreamehome-app, tik op "Scan QR-code om verbinding te maken" en scan dezelfde QR-code op de robot opnieuw om het apparaat toe te voegen. Volg de aanwijzingen om de wifi-verbinding te voltooien.

① Wifi-indicator

- Knippert langzaam: Moet worden verbonden
- Knippert snel: Bezig met verbinding maken
- Aan: Verbonden

② QR-code

Opmerking:

- Alleen 2,4 GHz wifi wordt ondersteund.
- Om wifi te resetten, herhaalt u stap (2) en volgt u de aanwijzingen om de wifi-verbinding te voltooien.
- Om het apparaat los te koppelen van het wifi-netwerk, houdt u de resetknop op de robot 3 seconden ingedrukt.
- Als gevolg van upgrades in de app-software kunnen de daadwerkelijke handelingen afwijken van de aanwijzingen in deze handleiding. Volg de instructies op basis van de huidige app-versie.

5. De robot verbinden met het basisstation

Plaats de robot op het basisstation met de dweileenheid in de richting van het wasbord. Vervolgens hoort u een gesproken melding wanneer de robot met succes verbinding maakt met het basisstation. Als de robot volledig is opgeladen blijven de statusindicatoren op de robot en het basisstation 10 minuten branden, en worden daarna gedimd.

Opmerking: Het wordt aanbevolen de robot volledig op te laden vóór het eerste gebruik ervan. Als de robot niet kan worden ingeschakeld nadat de batterij leeg is, sluit deze dan handmatig aan op het basisstation om het op te laden.

6. Reinigingsmiddel toevoegen

- (1) Verwijder het stofreservoirdeksel en trek de automatische doseermodule voor reinigingsmiddel eruit.
- (2) Open het bovenste deksel van de module en voeg het reinigingsmiddel toe.
- (3) Sluit het deksel van de module, plaats het terug in het basisstation en breng vervolgens het stofreservoirdeksel weer aan. Het reinigingsmiddel wordt tijdens het gebruik automatisch toegevoegd.

Opmerking:

- De automatische oplossingsdispensermodule kan worden gevuld met reinigingsoplossing voor gebruik. Voeg geen andere vloeistof toe dan het officieel goedgekeurde reinigingsmiddel om storingen te helpen voorkomen.
- Installeer de automatische doseermodule voor reinigingsmiddel tot deze op zijn plaats vastklikt.

7. Voeg water toe aan de schoonwatertank

Haal de schoonwatertank uit het basisstation en vul de tank met schoon water. Plaats het vervolgens terug in het basisstation.

Opmerking: Doe geen heet water in de watertank dit kan vervorming van de tank veroorzaken.

Afb. C-1 - Afb. C-7

D Hoe te gebruiken

In-/uitschakelen

Houd de Aan/Uit-knop 3 seconden ingedrukt om de robot in te schakelen. De stroomindicator zal blijven branden. Of plaats de robot op het basisstation door de oplaadcontacten van de robot uit te lijnen met die van het basisstation, waarna de robot automatisch wordt ingeschakeld en begint op te laden. Om de robot uit te schakelen, verwijdert u de robot van het basisstation en houdt u de Aan/Uit-knop 3 seconden ingedrukt.

Snel in kaart brengen

Nadat u het netwerk voor de eerste keer hebt geconfigureerd, volgt u de instructies in de app om snel een kaart aan te maken. De robot zal beginnen met het in kaart brengen zonder reiniging. Wanneer de robot terugkeert naar het basisstation, is het proces voor het in kaart brengen voltooid en wordt de kaart automatisch opgeslagen.

Pauze/slapen

Als de robot aan het werk is drukt u op deze knop om deze te pauzeren.

Als de robot langer dan 10 minuten is gepauzeerd, gaat deze automatisch naar de slaapmodus. Alle indicatoren op de robot zullen uitgaan. Druk op een willekeurige knop op de robot of gebruik de app om de robot te ontwakken.

Opmerking: Als de robot wordt gepauzeerd en in

het basisstation wordt geplaatst, wordt het huidige reinigingsproces beëindigd.

Automatisch reinigen hervatten

Als de batterij te zwak is, keert de robot automatisch terug naar het basisstation om op te laden. Na het opladen tot het juiste batterijniveau zal deze onafgemaakte reinigingstaken hervatten.

Opmerking: Schakel deze functie via de app in om deze te kunnen gebruiken.

Niet-Storen-modus (DND)

Als de robot in de niet-storen-modus (DND) staat, zal deze het reinigen niet kunnen hervatten. De DND-modus wordt in de fabriek standaard uitgeschakeld. U kunt de app gebruiken om de DND-modus in te schakelen of de DND-periode ervan aan te passen. De DND-periode is standaard ingesteld op 22:00-08:00.

Opmerking:

- De geplande reinigingstaken worden tijdens de DND-periode uitgevoerd.
- De robot zal na het verstrijken van de DND-periode het reinigen hervatten waar deze de vorige keer gestopt is.

Spotreiniging

Wanneer de robot in de wachtstand staat, druk dan kort op de knop  om de spotreinigingsmodus te activeren. In deze modus reinigt de robot een vierkant gebied van 1,5 x 1,5 meter rondom en keert hij terug naar zijn startpunt zodra de spotreiniging is voltooid.

De robot herstarten

Als de robot niet meer reageert of niet kan worden uitgezet, houdt u de Aan/Uit-knop 10 seconden ingedrukt om het uitschakelen te forceren. Houd vervolgens de Aan/Uit-knop 3 seconden ingedrukt om de robot in te schakelen.

Stofzuigen en dweilen

Opmerking: Na het installeren van de dweileenheden zal de robot tijdens het eerste gebruik standaard in de "Stofzuigen en dweilen"-modus staan. Om de reinigingsmodus aan te passen, gaat u naar de instellingen van de Reinigingsmodus in de app en kiest u uit de volgende drie extra opties:

- ① Dweilen na stofzuigen
- ② Stofzuigen
- ③ Dweilen

1. Starten met reiniging

Druk op de Aan/Uit-knop op de robot, of gebruik de app om de robot te laten starten vanaf het basisstation. De robot zal vervolgens de optimale reinigingsroute bepalen en deze taak uitvoeren volgens de plattegrond.

Opmerking:

- Het wordt aanbevolen de robot te laten starten vanuit het basisstation om ervoor te zorgen dat de robot hier na het reinigen gemakkelijk naar kan terugkeren.
- De dweilpads worden schoongemaakt voordat de robot begint te dweilen, wacht geduldig.
- Verplaats het basisstation, de schoonwatertank, de vuilwatertank of het wasbordfilter niet tijdens het gebruik.
- Raak de waterafvoer niet aan terwijl het basisstation in werking is, om brandwonden te voorkomen.

2. Automatisch wassen van de dweil

Bij het reinigen keert de robot automatisch terug naar het basisstation om de dweilpads te wassen op basis van de schoonmaakfrequentie van de dweilpads die in de app is opgegeven. Het basisstation zal automatisch de watertank van de robot bijvullen en de robot zal verder gaan met reinigen.

3. Automatisch ledigen van de stofbak en wassen en drogen van de dweilpads

Nadat de robot klaar is met een reinigingstaak en naar het basisstation terugkeert om op te laden, zal het basisstation de stofbak automatisch ledigen en vervolgens de dweilpads wassen en drogen.

Opmerking:

- Als de functie voor automatisch ledigen is uitgeschakeld in de app, zal het basisstation de stofbak niet automatisch leegmaken.
- Het basisstation zal de stofbak ledigen volgens de instelling in de app.

4. De vuilwatertank schoonmaken

Nadat de robot zijn taak heeft voltooid, dient u de vuilwatertank schoon te maken om geuren te voorkomen.

E Routinematig onderhoud

Onderdelen

Om de robot in goede staat te houden, is het raadzaam om het gebruik van accessoires in de app of de volgende tabel te raadplegen voor routinematig onderhoud.

Onderdeel	Onderhoudsfrequentie	Vervangingsperiode
Vuilwatertank	Na elk gebruik	/
Schoonwatertank	Eens per 2 weken	
Hoofdborstel		Elke 6 tot 12 maanden
Filter van stofbak		Elke 3 tot 6 maanden
Zijborstel		/
Dweilpadhouders		/
Wasbordfilter		Elke 1 tot 2 maanden
Signaleringsvlak van het basisstation	Eens per maand	/
Oplaadcontacten		
Openingen voor automatisch ledigen		
Rondomlopend wiel		
Randsensor		
Laserafstandssensor (LDS)		

Onderdeel	Onderhoudsfrequentie	Vervangingsperiode
Tapijtsensor	Eens per maand	/
Afgrondsensoren		
Stootrandvenster		
Stootrand		
Automatische watervulinlaat van de robot		
Onderkant van de robot		
Stofbak		
Hoofdwielen	/	Elke 2 tot 4 maanden
Stofzak		Elke 1 tot 3 maanden
Dweilpads		

Opmerking: De frequentie van onderhoud en vervanging is afhankelijk van het daadwerkelijke gebruik. Indien er zich vanwege bijzondere omstandigheden een uitzondering voordoet, wordt snel onderhoud of vervanging aanbevolen.

Wasbordfilter

1. Haal de robot uit het basisstation en verwijder het wasbordfilter nadat de reiniging van de dweilpad is voltooid.
2. Spoel het wasbordfilter af met schoon water, veeg het schoon en plaats het vervolgens terug in het wasbord.
3. Gebruik de app of druk op de knop  om de robot terug te sturen naar het basisstation, of zet de robot handmatig terug.

Opmerking: Laat de robot tijdens het reinigen niet terugkeren naar het basisstation.

Afb. E-1

Stofzak

1. Verwijder het stofreservoirdeksel en gooi de stofzak weg.

Opmerking: Door de hendel omhoog te trekken wordt de stofzak afgesloten, zodat stof en vuil er niet per ongeluk uit kunnen vallen.

2. Verwijder het stof en vuil uit het filter met een droge doek.
3. Plaats een nieuwe stofzak.
4. Plaats het stofreservoirdeksel terug.

Afb. E-2

Vuilwatertank

1. Verwijder de vuilwatertank, open de klep en giet het gebruikte water eruit.

2. Spoel de vuilwatertank uit met schoon water, en gebruik geschikt gereedschap om de binnenwand van de vuilwatertank schoon te maken.

Opmerking: De vlotterbal in de vuilwatertank is een bewegend onderdeel. Gebruik niet teveel kracht tijdens het reinigen zodat deze niet beschadigt.

Afb. E-3

Hoofdborstel

1. Druk de borstelbeschermingclips naar binnen om de borstelbescherming te verwijderen, en til de borstel uit de robot.
2. Trek de borstelbeschermingen aan beide uiteinden van de borstel naar buiten, zoals op de afbeelding te zien is. Gebruik een geschikt schoonmaakgereedschap om haren te verwijderen die in de borstel verstrikt zijn geraakt. Plaats de borstelbeschermingen terug aan beide uiteinden van de borstel en plaats de borstel vervolgens terug. Druk op de borstelbescherming om deze op zijn plaats te vergrendelen.

Afb. E-4

Zijborstel

Schroef de zijborstel los met een schroevendraaier, verwijder haren van de borstel en schroef deze weer vast.

Afb. E-5

Rondomlopend wiel

Opmerking:

- Gebruik een gereedschap zoals een kleine schroevendraaier om de as en de band van het rondomlopende wiel te scheiden. Gebruik geen overmatige kracht.
- Spoel het rondomlopende wiel af onder stromend water en plaats het terug nadat het volledig is gedroogd.

Afb. E-6

Dweilpadhouders

Verwijder de dweilpadhouders en maak ze schoon.

Afb. E-7

Dweilpads

Verwijder de dweilpads uit de dweilpadhouder om ze te vervangen.

Afb. E-8

Stofbak en filter

1. Open de klep van de robot en druk vervolgens op de stofbakklem om de stofbak te verwijderen.
2. Open het stofbakdeksel, verwijder het filter en maak de stofbak leeg zoals aangegeven in de afbeelding.
3. Tik zachtjes op het korfje van het filter om het vuil te verwijderen.

Opmerking: Probeer het filter niet te schoon te maken met een borstel, vinger of scherp voorwerp om schade te voorkomen.

4. Spoel de stofbak en het filter af met water en droog ze volledig af alvorens ze opnieuw te installeren.

Opmerking:

- Spoel de stofbak en het filter alleen af met schoon water. Gebruik geen schoonmaakmiddel.
- Gebruik de stofbak en het filter alleen als ze volledig droog zijn.

Afb. E-9**Robotsensoren**

Veeg de robotsensoren schoon met een zachte en droge doek, zoals weergegeven in de afbeelding:

1. Laserafstandssensor (LDS)
2. Stootrandvenster
3. Stootrand
4. Randsensor
5. Afgrondsensoren
6. Tapijtsensor

Opmerking: Een natte doek kan gevoelige elementen in de robot en het basisstation beschadigen. Gebruik een droge doek voor het schoonmaken.

Afb. E-10**Oplaadcontacten en signaleringsvlak**

Maak de oplaadcontacten en het signaleringsvlak schoon met een zachte, droge doek.

Afb. E-11**Openingen voor automatisch ledigen**

Maak de openingen voor het automatisch ledigen van de robot en het basisstation schoon met een zachte en droge doek.

Afb. E-12**Batterij**

De robot bevat een krachtige lithium-ionbatterij. Zorg ervoor dat de batterij goed opgeladen blijft voor dagelijks gebruik om optimale prestaties van de batterij te behouden. Als de robot voor langere tijd niet wordt gebruikt, laad deze dan volledig op, schakel het uit en bewaar het op een koele, droge plaats. Om schade door overontlading te voorkomen, moet u de robot minimaal één keer per drie maanden opladen.

Problemen oplossen

Probleem	Oplossing
De robot schakelt niet in.	<ul style="list-style-type: none"> • De batterij is bijna leeg. Laad de robot op het basisstation op en probeer het opnieuw. • De temperatuur van de batterij is te laag of te hoog. Het wordt aanbevolen om de robot te gebruiken in omgevingen met een omgevingstemperatuur hoger dan 0 °C (32 °F) en lager dan 40 °C (104 °F).
De robot laadt niet op.	<ul style="list-style-type: none"> • Het basisstation is niet op de stroomvoorziening aangesloten, zorg dat beide uiteinden van het netsnoer goed zijn aangesloten. • Het contact tussen de oplaadcontacten op het basisstation en de robot is slecht, maak de oplaadcontacten schoon. • Controleer of er vreemde voorwerpen zitten op de aansluitingen van de robot en verwijder deze als dat zo is.
De robot kan geen verbinding maken met wifi.	<ul style="list-style-type: none"> • Het wachtwoord van het wifi-netwerk is onjuist. Controleer of het wachtwoord waarmee u verbinding maakt met uw wifi-netwerk correct is. • De robot ondersteunt geen 5 GHz wifi-verbinding. Zorg ervoor dat de robot verbonden is met een 2,4 GHz wifi-verbinding. • Het wifi-signaal is zwak. Zorg ervoor dat de robot zich in een gebied met goede wifi-bereik bevindt. • De robot is misschien niet klaar om geconfigureerd te worden. Sluit de app en open deze opnieuw en probeer het opnieuw volgens de instructies.

Probleem	Oplossing
De robot kan het basisstation niet vinden en keert niet terug.	<ul style="list-style-type: none"> • De route richting het oplaadpunt is geblokkeerd, de deur is bijv. dicht. • Het basisstation is niet op de stroomvoorziening aangesloten of is verplaatst terwijl de robot er niet op stond. Sluit het basisstation aan op de stroomvoorziening of plaats de robot op het basisstation om op te laden. • Er zijn te veel obstakels rond het basisstation. Plaats het basisstation in een meer open plek. • Het verplaatsen van de robot kan ertoe leiden dat deze zich opnieuw positioneert, en een plattegrond zal aanmaken als het opnieuw positioneren niet lukt. Als de robot zich te ver van het basisstation bevindt, kan deze mogelijk niet automatisch terugkeren. In dat geval moet u de robot handmatig op het basisstation plaatsen. • Veeg het signaleringsvlak van het basisstation af om stof en vuil te verwijderen.
De robot zit vast vóór het basisstation en kan er niet naar terugkeren.	<ul style="list-style-type: none"> • Controleer of er voldoende ruimte is aan beide kanten of vóór het basisstation om te voorkomen dat de robot geblokkeerd wordt. • De robot kan wegglijden als de vloer vóór het basisstation heel erg nat is. Als dit zo is, maak de vloer dan droog en probeer het opnieuw. • Het wordt aangeraden het basisstation naar een andere plek te verplaatsen en het opnieuw te proberen. • Zorg ervoor dat de verlengplaat voor de oprit correct is geïnstalleerd.

Problemen oplossen

Probleem	Oplossing
De robot schakelt niet uit.	<ul style="list-style-type: none"> • De robot kan alleen worden uitgeschakeld als deze niet wordt opgeladen. Het wordt aangeraden om de robot uit het basisstation te halen en dan pas de Aan/Uit-knop 3 seconden in te drukken om deze uit te schakelen. • Als de robot niet kan worden uitgeschakeld door stap 1 uit te voeren, houdt u de Aan/Uit-knop 10 seconden ingedrukt om uitschakeling te forceren. Als het probleem aanhoudt, neem dan contact op met de klantenservice.
De op-laadnelheid is traag.	<ul style="list-style-type: none"> • Het duurt ongeveer 3,5 uur om de robot volledig op te laden als de batterij bijna leeg is. • Als u de robot gebruikt bij temperaturen buiten het aangegeven bereik, zal de oplaadsnelheid automatisch vertragen om de levensduur van de batterij te verlengen. • De oplaadcontacten van zowel de robot als het basisstation kunnen vuil zijn, veeg ze af met een zachte doek.
Het geluid neemt toe terwijl de robot werkt.	<ul style="list-style-type: none"> • Controleer of het filter van de stofbak verstopt is. Als dat het geval is, reinig of vervang deze dan. • Er kan een hard voorwerp in de hoofdborstel of de stofbak vastzitten. Controleer dat en verwijder evt. het harde voorwerp. • De hoofdborstel of de zijborstel kan verstrikt raken. Controleer dat en verwijder evt. vreemde voorwerpen. • Schakel de zuigmodus over naar "Standaard" of "Stil".

Probleem	Oplossing
De robot beweegt zonder de ingestelde route te volgen.	<ul style="list-style-type: none"> • Zorg ervoor dat voorwerpen zoals netsnoeren en slippers opgeruimd zijn voordat u de robot gebruikt. • Werken op natte, gladde oppervlakken veroorzaakt slippen van het hoofdwiel. Het wordt aanbevolen om de natte plekken te drogen voordat u de robot gebruikt. • Veeg het stootrandvenster op de robot schoon met een schone, zachte doek om het schoon en vrij te houden.
De robot mist de kamers die moeten worden gereinigd.	<ul style="list-style-type: none"> • Zorg ervoor dat de deuren van de kamers die moeten worden gereinigd geopend zijn. • De plek vóór de kamer die moet worden gereinigd kan nat en glad zijn, waardoor de robot abnormaal slijpt en werkt. Probeer de vloer te drogen voordat u de robot gebruikt.
De robot zal na het opladen niet verder gaan met reinigen.	<ul style="list-style-type: none"> • Zorg ervoor dat de robot niet is ingesteld op de Niet-Storen-modus (DND), waardoor deze het reinigen niet kan hervatten. • De robot zal de reiniging niet hervatten nadat u de robot handmatig op het basisstation hebt geplaatst of via de app of de knop  de robot hebt gestuurd om op te laden.

Problemen oplossen

Probleem	Oplossing
Het basisstation kan niet automatisch de stofbak ledigen.	<ul style="list-style-type: none"> Controleer of de stofzak in het stofreservoir vol is. Als de stofzak niet vol zit, controleer dan of de openingen voor het automatisch ledigen van de robot, het basisstation of de stofbak geblokkeerd zijn. Verwijder eventuele verstoppingen op tijd.
Het waterniveau in het wasbord is abnormaal.	<ul style="list-style-type: none"> Controleer of de afdichting op de vuilwatertank los zit, of onjuist geplaatst is, en corrigeer dit indien nodig. Als het probleem aanhoudt, neem dan contact op met de klantenservice. Druk voorzichtig de vuilwatertank naar beneden om zeker te zijn dat deze correct geplaatst is. Verwijder het wasbordfilter en controleer of de vuilwaterafvoer verstopt is en maak deze schoon. Controleer het reinigingsmiddel. Vul niet bij met andere dan het officieel voorgeschreven reinigingsmiddel.

Probleem	Oplossing
De dweilpadhouder is abnormaal omhoog gebracht.	<ul style="list-style-type: none"> Verwijder de dweilpadhouder om te controleren of er een vreemd voorwerp in vastzit en probeer de robot opnieuw te starten. Als het probleem aanhoudt, neem dan contact op met de klantenservice.
Er staat water onder de schoonwatertank of rond de afdichting.	<ul style="list-style-type: none"> Bij het uitnemen van de schoonwatertank kan er wat water in de leiding achterblijven onder de tank of rond de afdichting. Dit is normaal. Veeg af met een droge doek.

Neem voor meer ondersteuning contact met ons op via <https://global.dreametech.com>

Specificaties

Robot

Model	RLL53SE
Oplaadtijd	Ongeveer 3,5 uur
Nominale spanning	14,4 V $\overline{\text{---}}$
Nominaal vermogen	75 W
Werkingsfrequentie	2400-2483,5 MHz
Maximaal uitgangsvermogen	< 20 dBm

Onder normale gebruiksomstandigheden moet de afstand tussen de antenne en het lichaam van de gebruiker ten minste 20 cm bedragen.

Opladbare lithium-ionbatterij

Model	R2412-4S2P-MMBK
Type	Li-ion
Nummer	1
Werkelijke capaciteit	4,8 Ah

Basisstation

Model	RCLE0510
Nominale ingang	220-240 V \sim 50-60 Hz
Nominale uitgang	20 V $\overline{\text{---}}$ 2 A
Nominaal vermogen (tijdens legen van stof)	700 W
Nominaal vermogen (tijdens reinigen)	40 W
Nominaal vermogen (tijdens opladen en drogen)	87 W

Opmerking: Nominaal vermogen (tijdens opladen en drogen) wordt bepaald door de vermogenswaarde tijdens volledige belasting (omgevingstemperatuur 23 °C \pm 2 °C).

Verwijdering en inleveren van batterijen

De ingebouwde lithium-ionbatterij bevat stoffen die schadelijk zijn voor het milieu. Voordat u de batterij weggooit, moet u ervoor zorgen dat de batterij door gekwalificeerde technici wordt verwijderd en bij een geschikt recyclingbedrijf wordt ingeleverd.

- de batterij moet uit het apparaat worden verwijderd voordat deze wordt afgedankt;
- bij het verwijderen van de batterij moet het apparaat van de stroomvoorziening worden losgekoppeld;
- de batterij moet veilig worden weggegooid.

VOORZICHTIG:

Voordat u de batterij verwijdert, moet u de stroom uitschakelen en de batterij zoveel mogelijk leeg laten lopen.

Ongebruikte batterijen moeten worden ingeleverd bij een geschikt recyclingbedrijf.

Stel niet bloot aan een omgeving met hoge temperaturen om explosiegevaar te voorkomen.

Onder extreme omstandigheden kan er vloeistof uit de batterij lekken. Bij aanraking, spoel met water en zoek medische hulp.

Verwijderingsgids:

1. Draai de robot ondersteboven, gebruik een geschikt gereedschap om de schroeven aan de achterkant van de robot te verwijderen en verwijder vervolgens de afdekking.
2. Maak de klemmen tussen de batterij en de printplaat los om de batterij te verwijderen.

AEEA-informatie



Alle producten met dit symbool zijn afgedankte elektrische en elektronische apparatuur (AEEA zoals in richtlijn 2012/19/EU) die niet samengevoegd mogen worden met ongesorteerd huishoudelijk afval. In plaats daarvan moet u de volksgezondheid en het milieu beschermen door uw afgedankte apparatuur in te leveren bij een door de overheid of de plaatselijke autoriteiten aangewezen inzamelpunt voor het recyclen van afgedankte elektrische en elektronische apparatuur. Een correcte verwijdering en recycling zal mogelijke negatieve gevolgen voor het milieu en de volksgezondheid helpen voorkomen. Neem contact op met de installateur of de plaatselijke autoriteiten voor meer informatie over de locatie en de voorwaarden van dergelijke inzamelpunten.

Sikkerhetsinformasjon

For å unngå elektrisk støt, brann eller skade forårsaket av feil bruk av apparatet, må du lese bruksanvisningen nøye før du bruker apparatet og oppbevare den for fremtidige oppslag.

Bruksbegrensninger

- Dette apparatet må ikke brukes av barn yngre enn 8 år eller av personer med fysiske, sensoriske, intellektuelle mangler, eller med begrenset erfaring eller kunnskap dersom det skjer uten tilsyn av en forelder eller foresatt for å sikre sikker bruk og for å unngå risiko. Rengjøring og vedlikehold må ikke utføres av små barn uten tilsyn.
- Apparatet skal kun benyttes sammen med strømforsyningen som er levert med apparatet.
- Dette apparatet inneholder batterier som bare kan byttes av erfarne personer.
- Rydd området som skal rengjøres. Barn skal ikke leke med apparatet. Sørg for at barn og kjæledyr holdes på trygg avstand fra roboten mens den er i drift.
- Ikke installer, lad eller bruk apparatet på bad eller rundt bassenger.
- Dette apparatet er kun ment for gulvrenngjøring i et hjemmemiljø. Ikke bruk det utendørs, på andre overflater enn gulv, eller i kommersielle eller industrielle omgivelser.
- Sørg for at apparatet fungerer som det skal og er i et riktig miljø. Ellers må du ikke bruke apparatet.
- Hvis strømledningen er skadet, må den byttes av en spesiell ledning eller enhet tilgjengelig fra produsenten eller deres servicerepresentant.
- Ikke bruk roboten i områder over bakkenivå uten en beskyttende barriere.
- Ikke plasser roboten opp-ned. Ikke bruk LDS-dekselet, robotdekselet eller støtfangeren som håndtak for roboten.

Sikkerhetsinformasjon

- Bruk roboten i miljøer med en omgivelsestemperatur over 0 °C og under 40 °C. Sørg for at det ikke er væske eller klissete stoffer på gulvet.
- For å forhindre skade eller at noe dras løs, fjernes eventuelle løse gjenstander fra gulvet samt kabler eller strømledninger fra rengjøringsbanen før du bruker apparatet.
- Fjern skjøre eller små gjenstander fra gulvet for å forhindre at roboten støter på og skader dem.
- Hold hår, fingre og andre kroppsdeler unna robotens sugeåpning.
- Oppbevar rengjøringsverktøyet utilgjengelig for barn.
- Ikke bruk apparatet i et rom der et spedbarn eller barn sover.
- Ikke plasser barn, kjæledyr eller andre gjenstander oppå roboten, uansett om den står stille eller beveger seg.
- Kun rent vann og den offisielt godkjente rengjøringsmiddelet kan tilsettes rentvannstanken. Ikke tilsett annen væske som alkohol eller desinfeksjonsmiddel. Forholdet mellom rengjøringsblanding og rent vann kan kontrolleres på flasken med rengjøringsblanding. Oppbevar rengjøringsblandingen utilgjengelig for barn.
- Ikke bruk roboten til å rengjøre brennende gjenstander. Ikke bruk roboten til å plukke opp brannfarlige eller brennbare væsker, etsende gasser, ufortynnede syrer eller løsemidler.
- Ikke støvsug harde eller skarpe gjenstander. Ikke bruk apparatet til å plukke opp gjenstander som steiner, store papirbiter eller gjenstander som kan tette apparatet.
- Støpselet må tas ut av stikkkontakten før rengjøring eller vedlikehold av apparatet.
- Ikke tørk robotstøvsugeren eller basestasjonen med en våt klut, og ikke skyl dem med væske. Etter rengjøring av vaskbare deler, tørk delene helt før du installerer og bruker dem igjen.

Sikkerhetsinformasjon

- Bruk dette apparatet i samsvar med instruksjonene i bruksanvisningen. Brukerne er ansvarlige for tap eller skade som oppstår fra feil bruk av dette produktet.

Batterier og lading

- ADVARSEL: Ingen opplading av ikke-oppladbare batterier.
- Ikke bruk batterier eller basestasjon fra tredjepart. Robotstøvsugeren kan kun brukes med RCLE0510-basestasjonen.
- Ikke forsøk å demontere, reparere eller modifisere batteriet eller basestasjonen på egenhånd.
- Ikke plasser basestasjonen nær en varmekilde.
- Ikke bruk en våt klut eller våte hender til å tørke eller rengjøre basens ladekontakter.
- Ikke avhend gamle batterier på feil måte. Brukte batterier må avhendes hos et passende gjenvinningsanlegg.
- Hvis strømledningen blir skadet eller ødelagt, må du slutte å bruke den umiddelbart og kontakte produktstøtten.
- Sørg for at roboten er slått av når den transporteres, og at den oppbevares i originalemballasjen hvis mulig.
- Hvis roboten ikke skal brukes over en lengre periode, må den lades helt opp, slås av og oppbevares på et kjølig, tørt sted. Lad opp roboten minst én gang hver 3. måned for å unngå overutlading av batteriet.

Sikkerhetsinformasjon

Lasersikkerhets-informasjon

- Lasersensoren i dette produktet oppfyller standarden IEC 60825-1:2014/EN 60825-1:2014/A11:2021 for klasse 1-laserprodukter. Unngå direkte øyekontakt med den under bruk.

KLASSE 1-LASERPRODUKT

FORBRUKERLASERPRODUKT

EN 50689:2021



Kun for innendørs bruk



Les bruksanvisningen

Med dette erklærer Dreame Trading (Tianjin) Co., Ltd at radioutstyret type RLL53SE er i samsvar med direktiv 2014/53/EU. EU-overensstemmelseserklæringens fulle tekst kan man finne på følgende internettadresse: <https://global.dreametech.com>

For en detaljert elektronisk bruksanvisning kan du besøke <https://global.dreametech.com/pages/user-manuals-and-faqs>

A Produktoversikt

Robot

- Områderengjøringsknapp 
 - Trykk for å starte områderengjøring
- Strøm/rengjøringsknapp
 - Trykk og hold i 3 sekunder for å slå den på eller av
 - Trykk for å starte rengjøringen etter at roboten er slått på
- Dokkingknapp 
 - Trykk for å sende roboten tilbake til basestasjonen
 - Trykk og hold i 3 sekunder for å deaktivere barnesikring

Knappens statusindikator

- Fast hvit: Rengjøring eller opprydding er fullført
- Pulserende hvit: Lader (ikke lavt batteri)
- Fast oransje: Venting ved lavt batteri eller pauset ved lavt batteri
- Pulserende oransje: Lader (lavt batteri)
- Blinkende oransje: Feil

Merk:

- Trykk på en vilkårlig knapp på roboten for å pause mens roboten rengjør eller går tilbake til lading.
 - Barnesikring kan aktiveres/deaktiveres via Dreamehome-appen.
- 3D-linjelasersensor
 - LDS-deksel
 - Laseravstandssensor (LDS)
 - Støtfanger

- Støtfangervindu
- Deksel
- Automatisk tømingsventil
- Ladekontakter
- Tilkoblinger
- Automatisk vannpåfyllingsinntak
- Tilbakestillingsknapp
 - Trykk og hold i 3 sekunder for å gjenopprette fabrikkinnstillingene
- Wi-Fi-indikator
- Kantsensor
- Trappesensorer
- Teppesensor
- Sidebørsteforlengelsesenhet
- Hovedbørste
- Hovedhjul
- MopExtend-enhet
- Omnidireksjonelt hjul
- Børstevern
- Hovedhjul
- Klips for børstebeskyttelse
- Monteringshull for moppeputeholder

Fig. A-1

Støvdunk

- Filter
- Filterhåndtak
- Automatisk tømingsventil
- Klips for støvdunkdeksel
- Klips for støvdunk
- Støvdunkdeksel

Fig. A-2

Moppeenhet

- Moppeputens monteringsområde
- Moppeputeholder
- Moppepute

Fig. A-3

Basestasjon

- Statusindikator
 - Fast hvit: Basestasjonen er koblet til strøm
 - Fast oransje: Basestasjonen har en feil
- Automatisk dispensermodul – enkelt kammer
- Filter
- Signalområde
- Automatiske tømingsventil
- Støvposespor
- Ladekontakter
- Automatisk vanntilsetningsuttak
- Reservert spor for tilkobling av vanntilkoplingssettet for automatisk påfylling og tømning

Merk: Vanntilkoplingssettet for automatisk påfylling og tapping må kjøpes separat. (Kun tilgjengelig i bestemte regioner)

- Ledningsoppbevaringsspor
- Strømport
- Øvre deksel
- Skittenvannstank
- Rentvannstank
- Støvtankdeksel
- Vaskebrett
- Vaskebrettfilter
- Forlengelsesplate for rampe
- Klips for vannstank
- Flyteball
- Klips for vannstank

- 22. Vannrør
- 23. Filter
- 24. Flottør

Fig. A-4

B Forberedelser i hjemmet ditt

1. Før rengjøring bes du fjerne ustabile, skjøre, verdifulle eller farlige gjenstander. Rydd opp i kabler, kluter, leker, harde og skarpe gjenstander på gulvet. Det gjøres for å unngå mulige skader ved at de vikles inn, ripes eller veltes av roboten.
2. Før rengjøring plasseres en fysisk barriere foran trapper for å sikre sikker og jevn drift av roboten.
3. Åpne døren til rommet som skal rengjøres og plasser møbler på riktig sted for å lage mer plass.
4. For å hindre at roboten ikke gjenkjenner området som rengjøres, må du ikke stå foran roboten, dørstokker, ganger eller trange steder.

Merk:

- Når du bruker roboten for første gang, må du følge den rundt mens den rengjør for å fjerne eventuelle hindringer i tide.
- Ikke støvsug harde gjenstander som steiner, stålkuler og leketøysdeler, eller skarpe gjenstander som byggeavfall, knust glass og spiker, siden dette kan føre til riper i gulvet.

Fig. B

C Før bruk

1. Plasser basestasjonen og koble den til en stikkontakt

Plasser basestasjonen på et sted som er så åpent som mulig med et godt Wi-Fi-signal. La det være nok plass som vist på figuren og fjern eventuelle gjenstander i det skraverte området. Sett strømledningen inn i basestasjonen og plugg den inn i stikkontakten.

Merk:

- Før strømledningen godt oppover til indikatoren tennes.
- Sørg for at ingen objekter blokkerer signalområdet.
- For å hindre vannflekker fra å fukte tregulv eller tepper, anbefales det å plassere basestasjonen på flisgulv eller marmorgulv.

2. Monter forlengelsesplate for rampen

Merk:

- Sørg for at vaskebrettfilteret er installert på plass før bruk.
- Vaskebrettfilteret kan fjernes for rengjøring under rutinemessig vedlikehold.

3. Fjern robotbeskyttelsen og installer moppeenheten

4. Koble til Dreamehome-appen

(1) Trykk og hold inne strømknappen på roboten i 3 sekunder for å slå den på. Fjern robotdekselet og skann QR-koden på roboten, eller søk etter «Dreamehome» i appbutikken for å laste ned og installere appen.

(2) Åpne Dreamehome-appen, trykk på «Skann QR-kode for å koble til» og skann den samme QR-koden på roboten igjen for å legge til enheten. Følg instruksjonene for å fullføre Wi-Fi-tilkoblingen.

- ① Wi-Fi-indikator

- Blinker sakte: Skal tilkobles
- Blinker raskt: Tilkobler
- På: Tilkoblet

- ② QR-kode

Merk:

- Bare 2,4 GHz Wi-Fi støttes.
- For å tilbakestille Wi-Fi gjentar du trinn (2) og følger deretter instruksjonene for å fullføre Wi-Fi-tilkoblingen.
- For å koble enheten fra Wi-Fi-nettverket, trykker du på og holder inne tilbakestillingsknappen på roboten i 3 sekunder.
- På grunn av oppgraderinger i appens programvare, kan de faktiske operasjonene avvike fra setningene i denne bruksanvisningen. Følg instruksjonene i den gjeldende appversjonen.

5. Koble roboten til basestasjonen

Plasser roboten på basestasjonen med moppeenheten vendt mot vaskebrettet. Deretter hører du et talevarsel når roboten kobles til stasjonen. Etter at roboten er fulladet, forblir statusindikatorene på roboten og basestasjonen tent i 10 minutter og dimmes deretter.

Merk: Det anbefales å lade roboten helt opp før den tas i bruk for første gang. Hvis roboten ikke kan slås på etter at batteriet er utladet, kobler du roboten manuelt til stasjonen for å lade den.

6. Tilsett rengjøringsblandingen

(1) Fjern støvtankdekselet og trekk ut den automatiske dispensermodulen.

(2) Åpne det øvre lokket på modulen og tilsett rengjøringsblandingen.

(3) Lukk lokket på modulen, sett det tilbake

i basestasjonen, og sett deretter på igjen støvtankdekselet. Rengjøringsblandingen tilsettes automatisk mens den arbeider.

Merk:

- Modulen for automatisk dosering kan fylles med rengjøringsmiddel for bruk. Ikke tilsett annen væske enn det offisielt godkjente rengjøringsblandingen for å forhindre funksjonsfeil.
- Installer den automatiske dispensermodulen til den klikker på plass.

7. Tilsett vann i rentvannstanken

Ta ut rentvannstanken fra basestasjonen og fyll den opp med rent vann. Installer den deretter tilbake i basestasjonen.

Merk: Ikke tilsett varmt vann i vanntanken, siden dette kan føre til at tanken blir deformert.

Fig. C-1 – fig. C-7

D Bruk

Slå på/av

Trykk og hold inne strømknappen i 3 sekunder for å slå på roboten. Strømindikatoren forblir tent. Eller plasser roboten på basestasjonen ved å justere ladekontaktene til roboten med de på basestasjonen. Deretter slår roboten seg på automatisk og begynne å lade. For å slå av roboten, flytter du roboten bort fra basestasjonen og trykker på og holder inne strømknappen i 3 sekunder.

Rask kartlegging

Etter å ha konfigurert nettverket for første gang, følger du instruksjonene i appen for raskt å lage et kart. Roboten vil begynne å kartlegge uten rengjøring. Når roboten kommer tilbake til basestasjonen, er kartleggingsprosessen fullført og kartet lagres automatisk.

Pause/dvale

Når roboten er i bruk, kan du trykke på en vilkårlig knapp for å sette den på pause. Hvis roboten er satt på pause i mer enn 10 minutter, går den automatisk i dvalemodus. Alle indikatorer på roboten slår seg av. Trykk på en vilkårlig knapp på roboten, eller trykk på appen for å vekke roboten.

Merk: Hvis roboten settes på pause og plasseres på basestasjonen, vil den gjeldende rengjøringsprosessen avsluttes.

Auto-gjenoppta rengjøring

Når robotstøvsugeren har for lite batteri, går den automatisk tilbake til basestasjonen for lading. Etter å ha ladet til riktig batterinivå, gjenopptar den uferdige rengjøringsoppgaver.

Merk: Aktiver den i appen for å bruke denne funksjonen.

Ikke forstyr-modus

Når roboten er satt til Ikke forstyr-modus, forhindres den fra å gjenoppta rengjøringen. Ikke forstyr-modus er deaktivert som standard. Du kan bruke appen til å aktivere Ikke forstyr-modus eller endre Ikke forstyr-perioden. Ikke forstyr-perioden er fra kl. 22:00 til kl. 08:00 som standard.

Merk:

- Planlagte rengjøringsoppgaver utføres i Ikke forstyr-perioden.
- Roboten gjenopptar rengjøringen der den slapp etter at Ikke forstyr-perioden utløper.

Områderengjøring

Når roboten venter, trykker du kort på []-knappen for å aktivere områderengjøringsmodus. I denne modusen rengjør roboten et kvadratisk område på 1,5 x 1,5 meter rundt seg, og går tilbake til startpunktet når områderengjøringen er fullført.

Starte roboten på nytt

Hvis roboten slutter å reagere eller ikke kan slås av, trykker du på og holder inne strømknappen i 10 sekunder for å slå den kraftig av. Trykk deretter på og hold inne strømknappen i 3 sekunder for å slå på roboten.

Støvsuge og moppe

Merk: Etter å ha installert moppenhetene, benytter roboten «Støvsug og moppe»-modus som standard under første gangs bruk. For å justere rengjøringsmodusen går du til innstillingene for rengjøringsmodus i appen og velger blant følgende tre ekstra alternativer:

- ① Moppe etter støvsuging
- ② Støvsuge
- ③ Moppe

1. Starte rengjøring

Trykk på strømknappen på roboten eller bruk appen for å få robotstøvsugeren til å starte fra basestasjonen. Deretter planlegger roboten den optimale rengjøringsruten og utfører rengjøringsoppgaven basert på det opprettede kartet.

Merk:

- For å sikre at roboten enkelt returnerer til basestasjonen etter rengjøring, anbefales det å få roboten til å starte fra basestasjonen.
- Vent et øyeblikk mens moppeputene rengjøres før robotstøvsugeren starter moppingen.
- Ikke flytt basestasjonen, rentvannstanken, skittenvannstanken eller vaskebrettfilteret mens den er i drift.
- For å unngå skålding, ikke berør vannuttaket mens basestasjonen er i drift.

2. Automatisk moppevask

Under rengjøring vil roboten automatisk gå tilbake til basestasjonen for å vaske moppeputene, basert på rengjøringsfrekvensen for moppeputer spesifisert i appen. Basestasjonen fyller automatisk robotens vanntank og roboten gjenopptar rengjøringen.

3. Tøm støvdunken automatisk og vask og tørk moppeputene

Etter at robotstøvsugeren har fullført en rengjøringsoppgave og går tilbake til basestasjonen for å lade, begynner basestasjonen automatisk å tømme støvdunken før den rengjør og tørker moppeputene.

Merk:

- Hvis den automatiske tømmefunksjonen er slått av i appen, vil ikke basestasjonen automatisk tømme støvdunken.
- Basestasjonen tømmer støvdunken i henhold til innstillingene i appen.

4. Rengjør skittenvanntanken

Etter at robotstøvsugeren har fullført oppgaven, må du rengjøre skittenvannsbeholderen for å forhindre lukt.

E Rutinemessig vedlikehold

Deler

For å holde roboten i god stand, anbefales det å se bruken av tilbehør i appen eller følgende tabell for rutinemessig vedlikehold.

Del	Vedlikeholdshyppighet	Bytteperiode
Skittenvannstank	Etter hver bruk	/
Rentvannstank	En gang hver 2. uke	
Hovedbørste		Hver 6. til 12. måned
Støvdunkens filter		Hver 3. til 6. måned
Sidebørste		/
Moppeputeholdere		/
Vaskebrettfilter	Én gang hver 1. til 2. måned	/
Basestasjonens signalområde	En gang hver måned	/
Ladekontakter		
Automatiske tømingsventil		
Omnidireksjonelt hjul		
Kantsensor		
Laseravstandssensor (LDS)		

Del	Vedlikeholdshyppighet	Bytteperiode
Teppesensor	En gang hver måned	/
Trappesensorer		
Støtfangervindu		
Støtfanger		
Robotens automatiske vannpåfyllingsinntak		
Robotens bunn		
Støvdunk	Rengjør ved behov	
Hovedhjul		
Støvpose	/	Hver 2. til 4. måned
Moppeputer		Hver 1. til 3. måned

Merk: Hyppigheten av vedlikehold og utskifting avhenger av faktisk bruk. Hvis det oppstår et unntak på grunn av spesielle omstendigheter, anbefales raskt vedlikehold eller utskifting.

Vaskebrettfilter

1. Ta ut roboten og fjern vaskebrettfilteret etter at moppeputerengjøringen er fullført.
2. Skyll vaskebrettfilteret med rent vann, tørk det rent, og installer det deretter på vaskebrettet.
3. Bruk appen eller trykk på -knappen for å returnere roboten til basestasjonen, eller sett roboten tilbake manuelt.

Merk: Ikke få roboten til å gå tilbake til basestasjonen under rengjøring.

Fig. E-1

Støvpose

1. Fjern støvtankdekselet og kast støvposen.

Merk: Ved å trekke opp håndtaket vil posen forsegles for å forhindre at støv og smuss utslisiktet faller ut.

2. Fjern støv og rusk fra filteret med en tørr klut.
3. Installer en ny støvpose.
4. Sett på plass støvtankdekselet.

Fig. E-2

Skittenvannstank

1. Fjern skittenvannstanken, åpne lokket og hell ut det skitne vannet.
2. Skyll skittenvannstanken med rent vann, og bruk et egnet verktøy til å rengjøre den indre veggene av skittenvannstanken.

Merk: Flytekulen i skittenvannstanken er en bevegelig del. Ikke bruk for mye kraft når du rengjør den for å unngå skader.

Fig. E-3

Hovedbørste

1. Trykk børstevernklipsen innover for å fjerne børstevernet og løfte børsten ut av roboten.
2. Trekk ut børstedekslene i begge endene av børsten som vist på figuren. Bruk et ordentlig rengjøringsverktøy for å fjerne eventuelle hår som er filtret i børsten. Sett på plass børstedekslene på begge ender av børsten, og sett deretter på igjen børsten. Trykk på børstevernet for å låse den på plass.

Fig. E-4

Sidebørste

Skru av sidebørsten med en skrutrekker, rengjør håret fra børsten og skru den deretter på igjen.

Fig. E-5

Omnidireksjonelt hjul

Merk:

- Bruk et verktøy slik som en liten skrutrekker for å skille akselen og dekket på omnidireksjonshjulet. Ikke bruk overdreven kraft.
- Skyll omnidireksjonshjulet under rennende vann og plasser det tilbake etter at det har tørket helt.

Fig. E-6

Moppeputeholder

Fjern og rengjør moppeputeholderne.

Fig. E-7

Moppeputer

Fjern moppeputene fra moppeputeholderne for å skifte dem.

Fig. E-8

Støvdunk og filter

1. Åpne robotdekselet og trykk på støvdunkklemmen for å fjerne støvdunken.
 2. Åpne støvdunkens deksel, fjern filteret og tøm deretter støvdunken som vist på figuren.
 3. Bank forsiktig på kurven til filteret for å fjerne smuss.
- Merk:** Ikke forsøk å rengjøre filteret med en børste, en finger eller en skarp gjenstand. Dette kan forårsake skade.
4. Skyll støvdunken og filteret under rennende vann, og la tørke før du installerer dem igjen.

Merk:

- Skyll støvdunken og filteret kun med rent vann. Ikke bruk noe vaskemiddel.
- Bruk støvdunken og filteret kun når de er helt tørre.

Fig. E-9

Robotsensorer

Tørk av robotsensorene ved å bruke en myk og tørr klut, som vist i figuren:

1. Laseravstandssensor (LDS)
2. Støtfangervindu
3. Støtfanger
4. Kantsensor

5. Trappesensorer

6. Teppesensor

Merk: En våt klut kan skade sensitive elementer på roboten og basestasjonen. Bruk en tørr klut til rengjøring.

Fig. E-10

Ladekontakter og signalområde

Rengjør ladekontaktene og signalområdet med en myk og tørr klut.

Fig. E-11

Automatiske tømingsventil

Rengjør de automatiske tømingsventilene på roboten og basestasjonen med en myk og tørr klut.

Fig. E-12

Batteri

Roboten inneholder en høyttelses litium-ion batteripakke. Sørg for at batteriet forblir godt ladet for daglig bruk, for å opprettholde optimal batteriytelse. Hvis roboten ikke skal brukes over en lengre periode, slår du den av og legger den bort. For å forhindre skader fra overutlading, lades roboten minst én gang hver tredje måned.

Feilsøking

Problem	Løsning
Roboten slår seg ikke på.	<ul style="list-style-type: none">• Det er lite batteri. Lad opp roboten på basen og prøv deretter på nytt.• Temperaturen på batteriet er for lav eller for høy. Det anbefales å bruke roboten i miljøer med en omgivelsestemperatur på over 0 °C (32 °F) og under 40 °C (104 °F).
Roboten vil ikke lade.	<ul style="list-style-type: none">• Basestasjonen er ikke koblet til strøm, sørg for at begge endene av strømledningen er riktig tilkoblet.• Kontakten mellom ladekontaktene på basestasjonen og robotstøvsugeren er dårlig, rengjør ladekontaktene.• Kontroller om det er fremmedlegemer ved kontaktene til roboten og fjern eventuelt fremmedlegemer.
Roboten klarer ikke å koble til Wi-Fi.	<ul style="list-style-type: none">• Wi-Fi-passordet er feil. Kontroller at passordet som brukes for å koble til Wi-Fi-nettverket er riktig.• Roboten støtter ikke 5 GHz Wi-Fi-tilkobling. Sørg for at roboten er koblet til en 2,4 GHz Wi-Fi-tilkobling.• Wi-Fi-signalet er svakt. Sørg for at roboten er i et område med god Wi-Fi-dekning.• Roboten er kanskje ikke klar til å konfigureres. Avslutt og gå inn i appen på nytt, og prøv igjen som instruert.

Problem	Løsning
Robotstøvsugeren kan ikke finne og returnere til basestasjonen.	<ul style="list-style-type: none">• Ruten for retur til lading er sperret, f.eks. at døren er lukket.• Basestasjonen kobles fra strøm eller flyttes når roboten ikke er på den. Koble basestasjonen til strømforsyningen eller plasser roboten på basestasjonen for å lade.• Det er for mange hindringer rundt basestasjonen. Plasser basestasjonen i et mer åpent område.• Flytting av roboten kan føre til at den endrer posisjon på egen hånd, og den lager et nytt kart dersom omplasseringen mislykkes. Hvis roboten er for langt fra basestasjonen, kan det være den ikke returnerer av seg selv til basen. I så fall må du manuelt plassere roboten på basestasjonen.• Tørk av signalområdet på basestasjonen for å fjerne støv eller rusk.
Roboten setter seg fast foran basestasjonen og kan ikke gå tilbake til den.	<ul style="list-style-type: none">• Kontroller om det er nok plass på begge sider eller foran basestasjonen for å hindre at roboten blir blokkert.• Roboten kan gli hvis gulvet foran basestasjonen er for vått. Rengjør i så fall overflødig vann før du prøver igjen.• Det anbefales å flytte basestasjonen til et annet sted og prøve på nytt.• Sørg for at rampens forlengelsesplate er ordentlig installert.

Feilsøking

Problem	Løsning
Roboten vil ikke slå seg av.	<ul style="list-style-type: none"> • Roboten kan ikke slås av når den lader. Det anbefales å flytte robotstøvsugeren fra basestasjonen, og deretter trykke og holde inne strømknappen i 3 sekunder for å slå den av. • Hvis roboten ikke kan slås av ved å utføre trinn 1, trykker du på og holder inne strømknappen i 10 sekunder for å tvinge roboten av. Hvis problemet vedvarer, bes du kontakte produktstøtten.
Ladehastigheten er lav.	<ul style="list-style-type: none"> • Det tar omtrent 3,5 timer å lade roboten helt når batteriet er lavt. • Hvis du bruker roboten ved temperaturer utenfor det spesifiserte området, reduseres ladehastigheten automatisk for å forlenge batteriets levetid. • Ladekontaktene på både roboten og basestasjonen kan være skitne, tørk dem av med en tørr klut.
Støyen øker mens roboten er i drift.	<ul style="list-style-type: none"> • Kontroller om støvdunkfilteret er tilstoppet. Hvis ja, rengjør den eller bytt den ut. • En hard gjenstand kan sette seg fast i hovedbørsten eller i støvdunken. Kontroller og fjern eventuelle harde gjenstander. • Hovedbørsten eller sidebørsten kan bli sammenfiltret. Kontroller og fjern eventuelle fremmedobjekter. • Bytt sugemodus til Standard eller Stille.

Problem	Løsning
Roboten beveger seg uten å følge den angitte ruten.	<ul style="list-style-type: none"> • Gjenstander som strømledninger og tøfler bør organiseres før du bruker roboten. • Arbeid på våte og glatte overflater får hovedhjulet til å skli. Det anbefales å tørke de våte stedene før du bruker roboten. • Tørk av støtfangervinduet på roboten med en ren, myk og tørr klut for å holde dem rene og uhindret.
Roboten går glipp av rommene som skal rengjøres.	<ul style="list-style-type: none"> • Sørg for at dørene til rommene som skal rengjøres er åpne. • Området i rommet som skal rengjøres kan være vått og glatt, noe som får roboten til å skli og fungere unormalt. Tørk gulvet før du bruker roboten.
Roboten vil ikke gjenoppta rengjøringen etter lading.	<ul style="list-style-type: none"> • Sørg for at roboten ikke er stilt inn på Ikke forstyrre-modus, som forhindrer at den fortsetter rengjøringen. • Roboten gjenopptar ikke rengjøringen etter at du manuelt har plassert roboten på basestasjonen, eller har sendt roboten til lading via appen eller -knappen.

Feilsøking

Problem	Løsning
Stasjonen kan ikke tømme støvdunken automatisk.	<ul style="list-style-type: none">• Kontroller om støvposen i støvtanken er full.• Hvis støvposen ikke er full, må du kontrollere om det er noen hindringer ved auto-tømmeventilene til robotstøvsugeren, basestasjonen eller støvdunken. I så fall må den blokkerte delen ryddes.
Vannivået i vaskebrettet er unormalt.	<ul style="list-style-type: none">• Kontroller om forseglingen på skittenvannstanken er løs eller ikke riktig installert, og tilbakestill den i så fall manuelt. Hvis problemet vedvarer, bes du kontakte produktstøtten.• Trykk forsiktig ned på skittenvanntanken for å sikre at den er riktig installert.• Ta av vaskebrettfilteret, kontroller om avløpet er blokkert og rengjør det.• Kontroller rengjøringsblandingen. Ikke tilsett annen væske enn det offisielt godkjente rengjøringsblandingen.

Problem	Løsning
Moppeputeholderen heves unormalt.	<ul style="list-style-type: none">• Fjern moppeputeholderen for å kontrollere om det sitter fast fremmedlegemer i den, og prøv å starte roboten på nytt. Hvis problemet vedvarer, bes du kontakte produktstøtten.
Det er vann under rentvannstanken eller rundt pakningen.	<ul style="list-style-type: none">• Når du tar ut rentvannstanken, kan det være igjen litt vann i røret under tanken eller rundt pakningen. Dette er normalt. Tørk av med en myk klut.

For mer hjelp kan vi kontaktes via <https://global.dreametech.com>

Spesifikasjoner

Robot

Modell	RLL53SE
Ladetid	Ca. 3,5 timer
Nominell spenning	14,4 V $\overline{\text{---}}$
Nominell effekt	75 W
Driftsfrekvens	2400–2483,5 MHz
Maksimalt utgangseffekt	< 20 dBm

Under normal brukstilstand bør dette utstyret ha en avstand på minst 20 cm mellom antennen og brukerens kropp.

Oppladbar litium-ion-batteripakke

Modell	R2412-4S2P-MMBK
Type	Li-ion
Antall	1
Nominell kapasitet	4,8 Ah

Basestasjon

Modell	RCLE0510
Nominell inngang	220–240 V \sim 50–60 Hz
Nominell utgang	20 V $\overline{\text{---}}$ 2 A
Nominell effekt (under støvtømming)	700 W
Nominell effekt (under rengjøring)	40 W
Nominell effekt (under lading og tørking)	87 W

Merk: Nominell effekt (under lading og tørking) avgjøres av effektverdien under full belastningsperiode (omgivelsestemperatur 23 °C \pm 2 °C).

Avhending og fjerning av batteri

Den innebygde Litium-ion-batteripakken inneholder stoffer som er skadelige for miljøet. Før du avhender batteriet, må du sørge for at batteriet fjernes av kvalifiserte teknikere og avhendes på et egnet resirkuleringsanlegg.

- batteriet må fjernes fra apparatet før det avhendes;
- apparatet må kobles fra strømmettet når du tar ut batteriet;
- batteriet må avhendes på en sikker måte.

FORSIKTIG:

Før du tar ut batteriet, må du koble fra strømmen og tømme batteriet så mye som mulig.

Brukte batterier må avhendes hos et passende gjenvinningsanlegg.

Ikke utsett batteriet for høye temperaturer for å unngå risiko for eksplosjon.

Under dårlige forhold kan væske lekke fra batteriet. Hvis det oppstår kontakt må du skylle med vann og kontakte lege.

Veiledning for fjerning:

1. Snu roboten, bruk et riktig verktøy for å fjerne skruene på baksiden av roboten, og fjern deretter dekselet.
2. Koble fra polene mellom batteriet og PCB-kortet for å fjerne batteriet.

EE-informasjon



Alle apparatene utstyrt med symbolet er elektrisk og elektronisk avfall (EE-avfall som i direktiv 2012/19/EU) som ikke skal blandes med usortert husholdningsavfall. Du bør heller beskytte menneskers helse og miljøet ved å overlevere kassert utstyr til et utpekt innsamlingspunkt for resirkulering av elektrisk og elektronisk utstyr, utpekt av myndighetene eller lokale myndigheter. Riktig avhending og resirkulering bidrar til å forhindre mulige negative konsekvenser for miljøet og menneskers helse. Kontakt installatøren eller lokale myndigheter for mer informasjon om plasseringen, samt vilkår og betingelser for slike innsamlingssteder.

Säkerhetsinformation

För att undvika elektriska stötar, brand eller skador orsakade av felaktig användning av apparaten, läs bruksanvisningen noggrant innan du använder apparaten och spara den för framtida referens.

Användningsbegränsningar

- Denna produkt bör inte användas av barn yngre än 8 år eller personer med fysiska, sensoriska eller intellektuella handikapp eller begränsad erfarenhet/kunskap utan överinseende av en förälder/vårdnadshavare för att säkerställa säker användning och för att undvika risker. Rengöring och underhåll får inte utföras av barn utan tillsyn.
- Apparaten får endast användas med den strömförsörjningsenhet som följer med apparaten.
- Den här apparaten innehåller batterier som endast kan bytas ut av fackmän.
- Ta bort föremål från området som ska rengöras. Barn får inte leka med apparaten. Säkerställ att barn och husdjur hålls på säkert avstånd från roboten när den är i drift.
- Undvik att installera, ladda eller använda apparaten i badrum eller runt pooler.
- Den här apparaten är endast avsedd för golvrengöring i hemmiljö. Använd den inte utomhus, på icke-golvtytor eller i kommersiella eller industriella miljöer.
- Kontrollera att apparaten fungerar korrekt på en lämplig plats. I annat fall ska du inte använda enheten.
- Om strömkabeln är skadad måste den bytas ut mot en särskild sladd eller enhet som finns tillgänglig hos tillverkaren eller dess servicepersonal.
- Använd inte roboten i ett område hängande ovan marknivå utan skyddsbarriär.
- Placera inte roboten upp och ner. Använd inte LDS-kåpan, robotkåpan eller stötfångaren som handtag

Säkerhetsinformation

för roboten.

- Roboten ska användas i miljöer med en omgivningstemperatur över 0 °C och under 40 °C. Säkerställ att det inte finns någon vätska eller klabbig substans på golvet.
- För att förhindra att det uppstår skador från att roboten fastnar bör du ta bort lösa föremål och sladdar från golvet längs rengöringsrutten innan du använder roboten.
- Ta bort ömtåliga eller små föremål från golvet så att roboten inte krockar med dem och skadar dem.
- Håll hår, fingrar och andra kroppsdelar borta från robotarnas sugöppning.
- Förvara rengöringsverktyget utom räckhåll för barn.
- Använd inte roboten i ett rum där spädbarn eller barn sover.
- Placera inte barn, husdjur eller något föremål på roboten oavsett om den står stilla eller rör sig.
- Endast rent vatten och officiellt godkänt rengöringsmedel får tillsättas i renvattentanken. Ingen annan vätska (t.ex. alkohol eller desinficeringsmedel) får tillsättas. På flaskan med rengöringsmedlet anges hur stor mängd rengöringsmedel som får tillsättas i det rena vattnet. Förvara rengöringsmedlet utom räckhåll för barn.
- Använd inte roboten för att rengöra brinnande föremål. Använd inte roboten för att plocka upp brandfarliga eller brännbara vätskor, frätande gaser eller utspädda syror eller lösningsmedel.
- Dammsug inte hårda eller vassa föremål. Använd inte apparaten för att plocka upp föremål som stenar, stora pappersbitar eller något som kan täppa till apparaten.
- Stickkontakten måste dras ur vägguttaget innan du rengör eller underhåller apparaten.
- Torka inte av roboten eller basstationen med en våt trasa eller skölj dem med vätska. Efter rengöring av

Säkerhetsinformation

tvättbara delar, torka delarna helt innan du sätter tillbaka dem och använder dem.

- Använd apparaten enligt instruktionerna i bruksanvisningen. Användare är ansvariga för förlust eller skada som uppstår på grund av felaktig användning av denna produkt.

Batterier och laddning

- VARNING: Ladda aldrig icke-uppladdningsbara batterier.
- Använd inte ett batteri eller en basstation från tredje part. Roboten kan endast användas med basstationsmodell RCLE0510.
- Försök inte ta isär, reparera eller modifiera batteriet eller basstationen på egen hand.
- Placera inte basstationen nära en värmekälla.
- Använd inte en våt trasa eller blöta händer för att torka eller rengöra basstationens laddningskontakter.
- Kassera inte gamla batterier på ett felaktigt sätt. Batterier som förbrukats ska kasseras på lämplig återvinningscentral.
- Om strömladden skadas eller går sönder måste du sluta använda den direkt och kontakta kundservice.
- Säkerställ att roboten är avstängd när den transporteras och förvaras i originalförpackningen om möjligt.
- Om roboten inte ska användas under en längre tid bör du ladda den helt, sedan stänga av den och förvara den på en sval och torr plats. Ladda om roboten minst en gång var 3:e månad för att undvika överurladdning av batteriet.

Säkerhetsinformation

Lasersäkerhetsinformation

- Lasersensorn i denna produkt uppfyller standardkraven IEC 60825-1:2014/EN 60825-1:2014/A11:2021 för laserprodukter i klass 1. Undvik direkt ögonkontakt med den under användning.

LASERPRODUKT KLASS 1

LASERPRODUKT FÖR KONSUMENTBRUK

EN 50689:2021



Endast för inomhusbruk



Läs bruksanvisningen

Härmed förklarar Dreame Trading (Tianjin) Co., Ltd. att radioutrustningstypen RLL53SE uppfyller kraven i direktiv 2014/53/EU. Den fullständiga texten till EU-försäkran om överensstämmelse finns på följande webbadress: <https://global.dreametech.com>

Om du vill läsa en utförlig e-användarhandbok, gå till <https://global.dreametech.com/pages/user-manuals-and-faqs>

A Produktöversikt

Robot

- Knapp för fläckrengöring
 - Tryck för att starta fläckrengöring
 - Tryck och håll ned i tre sekunder för att slå på eller stänga av
 - Tryck för att starta rengöringen efter att roboten har slagits på
 - Dockningsknapp
 - Tryck för att skicka roboten tillbaka till basstationen
 - Tryck och håll ned i tre sekunder för att inaktivera barnlåset
- Knappstatusindikator
- Helt vit: Rengöringen eller städningen slutfördes
 - Blinkande vit: Laddar (inte svagt batteri)
 - Fast orange sken: Väntar vid lågt batteri eller pausad vid lågt batteri
 - Andning Orange: Laddar (lågt batteri)
 - Blinkande orange: Fel

Obs:

- Tryck på valfri knapp på roboten för att pausa roboten när den städar eller åker tillbaka för att ladda.
 - Barnlås kan aktiveras/inaktiveras via appen Dreamehome.
- 3D-linjelasersensor
 - LDS-lock
 - Laser avståndssensor (LDS)
 - Stötfångare
 - Fönster för stötfångare

- Kåpa
- Ventil för automatisk tömning
- Laddningskontakter
- Kontakter
- Inlopp för automatisk vattenpåfyllning
- Återställningsknapp
 - Tryck och håll ned i 3 sekunder för att återställa till fabriksinställningarna
- Wi-Fi-indikator
- Kantsensor
- Kantsensorer
- Mattsensor
- Sidoborste med förlängningsenhet
- Huvudborste
- Huvudhjul
- Montering av MopExtend
- Vridbart hjul
- Borstskydd
- Huvudhjul
- Fästklämmor för borstskydd
- Monteringshål för moppållare

Bild A-1

Dammbehållare

- Filter
- Filterhandtag
- Ventil för automatisk tömning
- Klämma för dammbehållarens lock
- Dammbehållarens fästklämma
- Dammbehållarens lock

Bild A-2

Montering av mopp

- Område för montering av mopp
- Moppdynans hållare
- Moppdyna

Bild A-3

Basstation

- Statusindikator
 - Helt vit: Basstationen är ansluten till ström
 - Fast orange sken: Basstationen har ett fel
- Automatisk doseringsmodul – enkelt fack
- Filter
- Signalområde
- Ventil för automatisk tömning
- Dampmåsens plats
- Laddningskontakter
- Utlopp för automatisk vattenpåfyllning
- Plats reserverad för anslutning av vattenanslutningssatsen för automatisk påfyllning och tömning

Obs: Vattenanslutningssatsen för automatisk påfyllning och tömning måste köpas separat. (Endast tillgängligt i specifika regioner).

- Förvaringsficka för strömsladd
- Strömförsörjningsport
- Övre kåpa
- Smutsvattentank
- Renvattentank
- Lock på dammbehållaren
- Tvättbräda
- Filter till tvättbräda
- Förlängningsplatta ramp
- Klämma för vattentank
- Flottörkulan

21. Klämma för vattentank
22. Vattenrör
23. Filter
24. Flottör

Bild A-4

B Förbereda ditt hem

1. Innan rengöring påbörjas, ska instabila, ömtåliga, värdefulla eller farliga föremål plockas bort, och kablar, trasor, leksaker, hårda föremål och vassa föremål rensas från marken för att undvika att bli insnärjd, repad eller omkullvält av roboten och orsaka skador.
2. Innan du startar rengöringen bör ett fysiskt hinder placeras vid kanten av trappan för att säkerställa en säker och smidig drift av roboten.
3. Öppna dörren till det rum som ska rengöras och ställ möblerna på sin rätta plats för att frigöra mer utrymme.
4. För att undvika att roboten inte känner igen områden som behöver rengöras ska du inte stå framför roboten, tröskeln, korridoren eller trånga platser.

Obs:

- När du använder roboten för första gången, följ den under rengöringen för att ta bort eventuella hinder i tid.
- Hårda föremål som stenar, stålkulor och leksaksdelar, eller vassa föremål som byggavfall, krossat glas och spikar ska inte dammsugas upp, annars kan underlaget skrapas.

Bild B

C Innan användning

1. Placera basstationen och anslut till ett eluttag

Placera basstationen på en plats som är så öppensom möjligt och med bra Wi-Fi-täckning. Lämna tillräckligt med utrymme enligt bilden och ta bort alla föremål i det skuggade området. Sätt i strömkabeln i basstationen och anslut den till uttaget.

Obs:

- Sätt i strömkabeln ordentligt uppåt tills indikatorn tänds.
- Se till att inga föremål kan blockera signalområdet.
- För att förhindra att vattenfläckar väter trägolvet eller mattor, rekommenderas att placera basstationen på kakelgolv eller marmorgolv.

2. Montera rampens förlängningsplatta

Obs:

- Se till att filtret till tvättbrådan är installerat på plats innan användning.
- Filtret till tvättbrådan kan tas bort och rengöras vid rutinunderhåll.

3. Ta bort skydden på roboten samt montera moppanordningen

4. Anslut till Dreamehome-appen

(1) Tryck och håll ned strömknappen på roboten i tre sekunder för att slå på den. Öppna robotens kåpa och skanna QR-koden på roboten eller sök på "Dreamehome" i appbutiken för att ladda ner och installera appen.

(2) Öppna Dreamehome-appen, tryck på "Skanna QR-koden för att ansluta" och skanna samma QR-kod på roboten igen för att lägga till enheten. Följ anvisningarna för att slutföra wifi-anslutningen.

- ① WiFi-indikator

- Blinkar långsamt: Kan anslutas
- Blinkar snabbt: Anslutning
- På: Ansluten

- ② QR-kod

Obs:

- Endast 2,4 GHz Wi-Fi stöds.
- För att återställa wifi, upprepa steg (2) och följ sedan anvisningarna för att slutföra wifi-anslutningen.
- För att koppla bort enheten från wifi-nätverket, tryck och håll ned återställningsknappen på roboten i tre sekunder.
- På grund av uppgraderingar av appens mjukvara kan de faktiska funktionerna skilja sig från vad som anges i denna handbok. Följ instruktionerna i den uppdaterade versionen av appen.

5. Anslut roboten till basstationen

Placera roboten på basstationen med moppenheten vänd mot tvättbrådan. Sedan hör du ett röstmeddelande när roboten lyckats ansluta till basstationen. När roboten är fulladdad kommer statusindikatorerna på roboten och basstationen att förbli tända i tio minuter och sedan dämpas.

Obs: Vi rekommenderas att ladda roboten fullt ut innan du använder den för första gången. Om roboten inte kan slås på när batteriet är urladdat kan du manuellt ansluta roboten till stationen för att ladda den.

6. Fyll på rengöringslösningen

(1) Ta bort locket på dammbehållaren och dra ut den automatiska doseringsmodulen.

(2) Öppna modulens övre lock och tillsätt rengöringsmedlet.

(3) Stäng locket till modulen, sätt tillbaka den i basstationen och sätt sedan tillbaka locket på dammbehållaren. Rengöringsmedlet läggs automatiskt till under arbetet.

Obs:

- Den automatiska doseringsmodulen kan fyllas på med rengöringsmedel för användning. Tillsätt ingen annan vätska än det officiellt godkända rengöringsmedlet för att förhindra fel.
- Montera den automatiska doseringsmodulen tills den klickar på plats.

7. Håll i vatten i renavtangenten

Ta ut renavtangenten ur basstationen och fyll tanken med rent vatten. Installera sedan tillbaka den i basstationen.

Obs: Tillsätt inte hett vatten i vattentanken, eftersom detta kan göra att tanken deformeras.

Bild C-1-Bild C-7

D Bruksanvisning

Slå på/av

Tryck och håll ned strömknappen i tre sekunder för att slå på roboten. Strömindikatorn förblir tänd. Eller placera roboten på laddningsstationen genom att anpassa robotens laddningskontakter till de på laddningsstationen. Roboten kommer därefter att slå på automatiskt och börja ladda. Stäng av roboten genom att flytta den från basstationen och sedan trycka på och hålla ned strömknappen i tre sekunder.

Snabb kartläggning

När du har konfigurerat nätverket för första gången följer du anvisningarna i appen för att snabbt skapa en karta. Roboten börjar kartlägga utan att rengöra. När roboten återvänder till basstationen har kartläggningen slutförts och kartan sparas automatiskt.

Pausa/Viloläge

När roboten är igång kan du trycka på valfri knapp för att pausa den.

Om roboten pausar i mer än tio minuter går den automatiskt in i viloläge. Alla indikatorer på roboten stängs av. Tryck på valfri knapp på roboten, eller använd appen för att väcka roboten.

Obs: Om roboten pausas och placeras på basstationen avslutas den pågående rengöringsuppgiften.

Återuppta rengöring automatiskt

Om batterinivån är för låg kommer roboten automatiskt gå tillbaka till basstationen för att ladda. Efter laddning till lämplig batterinivå återupptar den oavslutade rengöringsuppgifter.

Obs: Om du vill använda funktionen aktiverar du den i appen.

Stör ej-läge (DND)

När roboten är inställd på Stör ej-läge (DND), kommer roboten att förhindras från att återuppta rengöringen. Stör ej (DND)-läget är inaktiverat som fabriksstandard. Du kan använda appen för att aktivera DND-läget eller ändra DND-perioden. Stör ej (DND)-perioden är 22:00-8:00 som standard.

Obs:

- Den schemalagda rengöringen kommer att utföras under DND-perioden.
- Roboten återupptar rengöringen där den slutade senast efter att Stör-ej-perioden (DND) tagit slut.

Fläck-rengöring

När roboten väntar, tryck kort på knappen  för att aktivera fläckrengöringsläget. I det här läget rengör roboten ett kvadratisk område på 1,5 × 1,5 meter runt sig och återgår till startpunkten när fläckrengöringen är klar.

Omstart av roboten

Om maskinen slutar att svara eller inte går att stänga av, tryck och håll ned strömknappen i tio sekunder för att framtvinga en avstängning. Tryck sedan på strömknappen och håll den intryckt i tre sekunder för att slå på roboten.

Dammsuga och moppa

Obs: När du har installerat moppenheteran kommer roboten att arbeta i läget "Dammsuga och moppa" som standard vid första användningen. För att justera rengöringsläget kan du gå till dess inställningar i appen och välja bland följande tre alternativ:

- ① Moppa efter dammsugning
- ② Dammsug
- ③ Moppa

1. Starta rengöringen

Tryck på strömknappen på roboten eller använd appen för att starta roboten från basstationen. Sedan kommer roboten att planera den optimala städrutten och utföra städuppgiften utifrån den skapade kartan.

Obs:

- För att det ska vara enkelt för roboten att återvända till basstationen när städningen är klar, rekommenderar vi att du startar den från basstationen.
- Innan roboten börjar moppa kommer moppdynorna att rengöras, var god avvakta.
- Flytta inte basstationen, renavvattentanken, smutsvattentanken eller tvättbrädefiltret under drift.
- För att undvika skällning, rör inte vattenutloppet medan basstationen är i drift.

2. Automatisk mopptvätt

Under rengöringen kommer roboten automatiskt att återvända till basstationen för att tvätta sina moppdynor baserat på den rengöringsfrekvens för moppdynor som har angivits i appen. Basstationen kommer automatiskt att fylla på robotens vattentank, och roboten återupptar rengöringen.

3. Töm dammbehållaren automatiskt och tvätta och torka moppdynorna

Efter att roboten har avslutat en rengöringsuppgift och återvänt till basstationen för att ladda, kommer basstationen automatiskt att börja tömma dammbehållaren och sedan rengöra och torka moppdynorna.

Obs:

- Om funktionen för automatisk tömning är avstängd i appen kommer basstationen inte att automatiskt tömma dammbehållaren.
- Basstationen tömmer dammbehållaren i enlighet med inställningen i appen.

4. Rengör smutsvattentanken

När roboten har slutfört sin uppgift ska du rengöra smutsvattentanken för att förebygga lukt.

E Rutinunderhåll

Delar

För att hålla roboten i gott skick, rekommenderas att du följer tillbehörsanvändning i appen eller följande tabell för rutinunderhåll.

Del	Underhållsfrekvens	Utbytesperiod
Smutsvattentank	Efter varje användning	/
Renvattentank	En gång varannan vecka	Varje 6 till 12 månader
Huvudborste		
Dammbehållarens filter		Varje 3 till 6 månader
Sidoborste		
Moppdynans hållare		
Filter till tvättbräda	En gång i månaden eller varannan månad	/
Basstationens signalområde	En gång i månaden	/
Laddningskontakter		
Ventil för automatisk tömning		
Vridbart hjul		
Kantsensor		
Laser avståndssensor (LDS)		

Del	Underhållsfrekvens	Utbytesperiod
Mattsensor	En gång i månaden	/
Kantsensorer		
Fönster för stötfångare		
Stötfångare		
Robotens inlopp för automatisk vattenpåfyllning		
Botten av roboten		
Dammbehållare		
Huvudhjul		
Damppåse	/	Varje 2 till 4 månader
Moppdynor		Varje 1 till 3 månader

Obs: Underhålls- och utbytesfrekvensen beror på faktisk användning. Om ett undantag uppstår på grund av särskilda omständigheter bör underhåll utföras eller delarna bytas ut utan dröjsmål.

Filter till tvättbräda

1. Ta ut roboten och ta bort tvättbrädefiltret när rengöringen av moppdynorna är klar.
2. Skölj tvättbrädefiltret med rent vatten, torka av filtret och sätt tillbaka det i tvättbrädan.
3. Använd appen eller tryck på knappen  för att återföra roboten till basstationen. Alternativt kan du sätta tillbaka den manuellt.

Obs: Låt inte roboten återvända till basstationen under rengöringen.

Bild E-1

Damppåse

1. Ta bort dammbehållarens lock och kassera damppåsen.

Obs: Genom att dra handtaget uppåt förseglas påsen för att förhindra att damm och skräp faller ut av misstag.

2. Ta bort damm och skräp från filtret med en torr trasa.
3. Sätt i en ny damppåse.
4. Sätt tillbaka dammtankens lock.

Bild E-2

Smutsvattentank

1. Ta bort smutsvattentanken, öppna locket och håll ut det använda vattnet.
2. Skölj smutsvattentanken med rent vatten och använd ett lämpligt verktyg för att göra rent smutsvattentankens insida.

Obs: Flottörkulan i smutsvattentanken är en rörlig del. Använd inte för mycket kraft när du rengör den för att undvika att skada den.

Bild E-3

Huvudborste

1. Tryck in bortsyddsklämmorna för att ta bort borstskyddet och lyft borsten ur roboten.
2. Dra ut borstkåporna i båda ändar på borsten så som visas på bilden. Använd ett lämpligt rengöringsverktyg för att ta bort eventuella hårstrån i borsten. Sätt tillbaka borstskydden på båda ändarna av borsten och sätt sedan tillbaka borsten. Tryck på borstskyddet för att låsa det på plats.

Bild E-4

Sidoborste

Skruva loss sidoborsten med en skruvmejsel, rengör hår från borsten och skruva sedan på det igen.

Bild E-5

Vridbart hjul

Obs:

- Använd ett verktyg såsom en liten skruvmejsel för att separera axeln och däcket på det vridbara hjulet. Använd inte överdrivet mycket kraft.
- Skölj det vridbara hjulet under rinnande vatten och sätt tillbaka det efter att det har torkat helt.

Bild E-6

Moppdynans hållare

Plocka bort och rengör moppdynans hållare.

Bild E-7

Moppdynor

Ta bort moppdynorna från hållarna när du vill byta ut dem.

Bild E-8

Dammbehållare och filter

1. Öppna luckan till roboten och tryck på dammbehållarens klämma för att ta bort dammbehållaren.
2. Öppna locket på dammbehållaren, plocka bort filtret och töm sedan dammbehållaren som visas i bilden.
3. Knacka försiktigt på filtrets korg för att rensa smutsen.

Obs: Undvik att försöka rengöra filtret med en borste, ett finger eller vassa föremål för förebyggande av skador.

4. Skölj dammbehållaren och filtret med vatten och torka dem helt innan du sätter tillbaka dem.

Obs:

- Skölj dammbehållaren och filtret endast med rent vatten. Undvik att använda något rengöringsmedel.
- Använd dammbehållaren och filtret först när de är helt torra.

Bild E-9

Robotsensorer

Torka av robotens sensorer med en mjuk och torr trasa såsom visas på bilden:

1. Laser avståndssensor (LDS)
2. Fönster för stötfångare
3. Stötfångare
4. Kantsensor
5. Kantsensorer
6. Mattsensor

Obs: En våt trasa kan skada känsliga delar i roboten och på basstationen. Använd en torr duk för rengöring.

Bild E-10

Laddningskontakter och signalområde

Rengör laddningskontakterna och signalområdet med en mjuk och torr trasa.

Bild E-11

Ventil för automatisk tömning

Rengör robotens självtömningsventiler och stationen med en mjuk och torr trasa.

Bild E-12

Batteri

Roboten har ett högpresterande litiumjonbatteri. Säkerställ att batteriet är välladdat för daglig användning för att bibehålla optimal batteriprestanda. Om roboten inte används under en längre tid bör du stänga av den och lägga undan den. För att förhindra skada från överdriven urladdning bör roboten laddas minst en gång var tredje månad.

Felsökning

Problem	Lösning
Roboten startar inte.	<ul style="list-style-type: none">Batteriet börjar ta slut. Ladda roboten på basstationen och försök sedan igen.Batteriets temperatur är för låg eller för hög. Vi rekommenderar att roboten används i miljöer med en temperatur över 0 °C (32 °F) och under 40 °C (104 °F).
Roboten laddar inte.	<ul style="list-style-type: none">Basstationen är inte ansluten till strömkälla. Säkerställ att båda ändarna av strömkabeln är korrekt anslutna.Laddningskontaktarna på basstationen är dåligt ansluten till roboten. Laddningskontaktarna behöver rengöras.Kontrollera om det finns något främmande föremål vid robotens anslutningsdel och ta bort eventuella främmande föremål.
Roboten ansluter inte till wifi-nätverket.	<ul style="list-style-type: none">Lösenordet till wifi-nätverket är felaktigt. Kontrollera att lösenordet som används för att ansluta till ditt trådlösa nätverk är korrekt.Roboten stöder inte 5 GHz wifi-anslutning. Kontrollera att roboten är ansluten till en 2,4 GHz wifi-anslutning.Wifi-signalen är svag. Kontrollera att roboten befinner sig i ett område med god wifi-täckning.Roboten kanske inte är redo att konfigureras. Avsluta appen, starta den på nytt och försök igen enligt instruktionerna.

Problem	Lösning
	<ul style="list-style-type: none">Rutten för att återvända till laddning är blockerad, t.ex. är dörren stängd.Basstationen är inte ansluten till strömkälla eller flyttas runt när roboten inte är på den. Anslut basstationen till strömförsörjningen eller placera roboten på basstationen för att ladda.
Roboten kan inte hitta och återvända till basstationen.	<ul style="list-style-type: none">Det finns för många hinder kring basstationen. Placera basstationen i ett mer öppet område.Att flytta roboten kan få den att ompositionera sig själv, och den kommer att återskapa en karta om ompositioneringen misslyckas. Om roboten befinner sig för långt från basstationen kanske den inte kan återgå automatiskt på egen hand och i så fall ska roboten placeras manuellt på basstationen.Torka av signalområdet på basstationen och avlägsna damm eller skräp.
Roboten fastnar framför basstationen och kan inte återvända till den.	<ul style="list-style-type: none">Kontrollera om det finns tillräckligt med utrymme på båda sidor eller framför basstationen för att förhindra att roboten blockeras.Roboten kan halka om golvet framför basstationen är för blött. Om så är fallet, rengör överflödigt vatten innan du försöker igen.Vi rekommenderar att du flyttar basstationen till en annan plats och försöker igen.Säkerställ att plattan till rampförlängningen är korrekt installerad.

Felsökning

Problem	Lösning
Robotens stängs inte av.	<ul style="list-style-type: none"> • Roboten kan inte stängas av när den laddas. Vi rekommenderar att flytta roboten från basstationen och sedan trycka och hålla ned strömknappen i tre sekunder för att stänga av den. • Om det inte går att stänga av roboten med steg 1 trycker du och håller ned strömknappen i tio sekunder för att framtvinga en avstängning. Om problemet kvarstår kan du kontakta kundservice.
Laddningshastigheten är långsam.	<ul style="list-style-type: none"> • Det tar cirka 3,5 timmar att ladda roboten helt när batterinivån är låg. • Om du använder roboten i temperaturer utanför det angivna intervallet kommer laddningshastigheten automatiskt att sakta ner för att förlänga batteriets livslängd. • Laddningskontaktarna på både roboten och basstationen kan vara smutsiga. Torka av dem med en mjuk trasa.
Ljudet ökar medan roboten är i drift.	<ul style="list-style-type: none"> • Kontrollera om robotens dammfilter är igentäppt. Om så är fallet, rengör den eller byt ut den. • Ett hårt föremål kan ha fastnat i huvudborsten eller dammbehållaren. Kontrollera för och ta bort alla hårda föremål. • Huvudborsten eller sidoborsten kan trassla ihop sig. Kontrollera för och ta bort främmande föremål. • Ställ om sugläget till Standard eller Tyst.

Problem	Lösning
Robotens rötter sig utan att följa den angivna rutten.	<ul style="list-style-type: none"> • Saker som elkablar och tofflor bör ordnas innan du använder roboten. • Om den körs på våta hala ytor kommer huvudhjulet att slira. Det rekommenderas att torka våta ytor innan du använder roboten. • Torka av fönstret för stötfångaren på roboten med en ren mjuk och torr trasa för att hålla dem rena och obehindrade.
Robotens missar rummen som ska städas.	<ul style="list-style-type: none"> • Se till att dörrarna till de rum som ska rengöras är öppna. • Ytan framför rummet som ska rengöras kan vara våt och hal, vilket gör att roboten kan slira och sluta fungera normalt. Torka golvet innan du använder roboten.
Robotens återupptar inte rengöringen efter laddning.	<ul style="list-style-type: none"> • Kontrollera att roboten inte är inställd på Stör-ej-läget (DND), vilket hindrar den från att återuppta rengöringen. • Roboten återupptar inte rengöringen efter att du manuellt har placerat den på basstationen eller skickat den till laddning via appen eller knappen .

Felsökning

Problem	Lösning
Stationen kan inte automatiskt tömma dammbehållaren.	<ul style="list-style-type: none">• Kontrollera om dammpåsen i dammbehållaren är full.• Om dammsugarpåsen inte är full, kontrollera att det inte finns något skräp vid de automatiska tömningsventilerna på roboten, stationen eller dammbehållaren. Om det finns skräp där bör du rengöra den blockerade delen i tid.
Vattennivån i tvättbrådan är onormal.	<ul style="list-style-type: none">• Kontrollera om tätningen på smutsvattentanken är lös eller inte korrekt installerad, och återställ den manuellt i så fall. Om problemet kvarstår, kontakta eftermarknadsservice.• Tryck varsamt ned smutsvattentanken för att säkerställa att den är korrekt installerad.• Ta bort tvättbrädefiltret och kontrollera om avloppet är blockerat. Rengör det i så fall.• Kontrollera rengöringslösningen. Tillsätt ingen annan vätska än det officiellt godkända rengöringsmedlet.

Problem	Lösning
Moppdynans hållare höjs onormalt.	<ul style="list-style-type: none">• Plocka bort moppdynans hållare för att kontrollera om det finns något främmande föremål i den och försök sedan starta om roboten. Om problemet kvarstår, kontakta eftermarknadsservice.
Det finns vatten under renavattentanken eller runt tätningen.	<ul style="list-style-type: none">• När renavattentanken tas bort, kan det finnas vatten kvar i röret under tanken eller runt tätningen. Detta är normalt. Torka med en torr trasa.

För mer support, kontakta oss via <https://global.dreametech.com>

Specifikationer

Robot

Modell	RLL53SE
Laddningstid	Ca 3,5 timmar
Märkspänning	14,4 V $\overline{\text{---}}$
Nominell effekt	75 W
Driftfrekvens	2400-2483,5 MHz
Maximal utgångseffekt	<20 dBm

Vid normal användning av utrustningen bör den hållas på ett avstånd av minst 20 cm mellan antennen och användarens kropp.

Uppladdningsbart litiumjonbatteri

Modell	R2412-4S2P-MMBK
Typ	Litiumjon
Antal	1
Märkkapacitet	4,8 Ah

Basstation

Modell	RCLE0510
Nominell inspänning	220-240 V \sim 50-60 Hz
Nominell utspänning	20 V $\overline{\text{---}}$ 2 A
Nominell effekt (under dammtömning)	700 W
Nominell effekt (Under rengöring)	40 W
Nominell effekt (under laddning och torkning)	87 W

Obs: Nominell effekt (under laddning och torkning) bestäms av effektvärdet under full belastningsperiod (omgivningstemperatur 23 °C \pm 2 °C).

Bortskaffande och borttagning av batteri

Det inbyggda litiumjonbatteriet innehåller ämnen som är farliga för miljön. Innan du kasserar batteriet bör du se till att det tas ut av kvalificerade tekniker och kasseras på en lämplig återvinningscentral.

- batteriet måste avlägsnas från apparaten innan det kasseras;
- apparaten måste kopplas ur från elnätet när batteriet tas ur;
- batteriet måste kasseras på ett säkert sätt.

VAR FÖRSIKTIG:

Innan du tar ut batteriet bör du koppla bort strömkällan och ta slut på batteriet så mycket som möjligt.

Batterier som förbrukats ska kasseras på lämplig återvinningscentral.

Utsätt inte roboten för miljöer med höga temperaturer för att undvika explosionsrisk.

Om batteriet hanteras på ett våldsamt sätt kan vätska slungas ut ur batteriet. Om kontakt uppstår, spola med vatten och sök medicinsk hjälp.

Borttagningsguide:

1. Vänd på roboten, använd ett lämpligt verktyg för att ta bort skruvarna på baksidan av roboten, och avlägsna sedan locket.
2. Om du vill ta bort batterierna behöver du först koppla ur terminalerna mellan batteriet och PCB-moderkortet.

WEEE-information



Alla apparater som bär denna symbol räknas som elektrisk/elektronisk utrustning (WEEE enligt direktiv 2012/19/EU) och får inte slängas med osorterat hushållsavfall. Istället bör du skydda människors hälsa och miljön genom att överlämna din uttjänta utrustning till en lämplig återvinningscentral som har utsetts av berörda myndigheter för hantering av avfall från elektrisk och elektronisk utrustning. Korrekt avfallshantering och återvinning hjälper till att förhindra potentiella negativa konsekvenser för miljön och människors hälsa. Kontakta installatören eller lokala myndigheter om du vill ha mer information om platsen samt villkoren för sådana insamlingsställen.

Πληροφορίες ασφάλειας

Για αποφυγή ηλεκτροπληξίας, πυρκαγιάς ή τραυματισμού που προκαλεί η ακατάλληλη χρήση της συσκευής, διαβάστε προσεκτικά το εγχειρίδιο χρήστη πριν χρησιμοποιήσετε τη συσκευή και φυλάξτε το ως έγγραφο αναφοράς στο μέλλον.

Περιορισμοί χρήσης

- Το παρόν προϊόν δεν πρέπει να χρησιμοποιείται από παιδιά κάτω των 8 ετών ή άτομα με σωματικές, αισθητηριακές, διανοητικές ανεπάρκειες ή περιορισμένη εμπειρία ή γνώση χωρίς την επίβλεψη γονέα ή κηδεμόνα για τη διασφάλιση της ασφαλούς λειτουργίας και την αποφυγή τυχόν κινδύνων. Ο καθαρισμός και η συντήρηση δεν πρέπει να πραγματοποιούνται από παιδιά χωρίς επίβλεψη.
- Η συσκευή προορίζεται για χρήση μόνο με τη μονάδα τροφοδότησης ισχύος που παρέχεται με τη συσκευή.
- Η παρούσα συσκευή περιλαμβάνει μπαταρίες που μπορούν να αντικατασταθούν μόνο από ειδικευμένο προσωπικό.
- Αδειάστε την περιοχή που πρόκειται να καθαριστεί. Τα παιδιά δεν επιτρέπεται να παίζουν με τη συσκευή. Βεβαιωθείτε ότι τα παιδιά και τα κατοικίδια ζώα παραμένουν σε ασφαλή απόσταση από το ρομπότ κατά τη λειτουργία του.
- Μην εγκαθιστάτε, φορτίζετε ή χρησιμοποιείτε τη συσκευή στα μπάνια ή γύρω από πισίνες.
- Το παρόν προϊόν προορίζεται μόνο για καθαρισμό δαπέδων σε οικιακό περιβάλλον. Μην το χρησιμοποιείτε σε εξωτερικούς χώρους, σε επιφάνειες χωρίς δάπεδο ή σε εμπορικές ή βιομηχανικές εγκαταστάσεις.
- Βεβαιωθείτε ότι η συσκευή λειτουργεί σωστά σε κατάλληλο περιβάλλον. Σε διαφορετική περίπτωση, μη χρησιμοποιείτε τη συσκευή.
- Εάν το καλώδιο ισχύος έχει καταστραφεί, πρέπει να αντικατασταθεί από ειδικό καλώδιο ή μονάδα που διατίθεται από τον κατασκευαστή ή τον αντιπρόσωπο σέρβις του.

Πληροφορίες ασφάλειας

- Μη χρησιμοποιείτε το ρομπότ σε περιοχή που αιωρείται πάνω από το επίπεδο του εδάφους χωρίς προστατευτικό φραγμό.
- Μην τοποθετείτε το ρομπότ ανάποδα. Μη χρησιμοποιείτε το κάλυμμα LDS, το κάλυμμα του ρομπότ ή τον προφυλακτήρα ως χειρολαβή για το ρομπότ.
- Χρησιμοποιήστε το ρομπότ σε περιβάλλοντα με θερμοκρασία περιβάλλοντος άνω των 0 °C και κάτω των 40 °C. Βεβαιωθείτε ότι δεν υπάρχει υγρό ή κολλώδης ουσία στο πάτωμα.
- Για την αποφυγή ζημιών ή βλαβών από το σύρσιμο, απομακρύνετε τυχόν ελεύθερα αντικείμενα από το δάπεδο και αφαιρέστε καλώδια ή καλώδια ισχύος από τη διαδρομή καθαρισμού πριν τη λειτουργία της συσκευής.
- Απομακρύνετε εύθραυστα ή μικρά αντικείμενα από το δάπεδο ώστε να μην πέσει επάνω τους το ρομπότ και να καταστρέψει.
- Φυλάξτε τα μαλλιά, τα δάκτυλα και άλλα μέρη του σώματος μακριά από το άνοιγμα αναρρόφησης του ρομπότ.
- Φυλάξτε το εργαλείο καθαρισμού μακριά από παιδιά.
- Μη λειτουργείτε τη συσκευή σε δωμάτιο όπου κοιμάται βρέφος ή παιδί.
- Μην τοποθετείτε παιδιά, κατοικίδια ζώα ή οποιαδήποτε αντικείμενα πάνω στο ρομπότ ανεξάρτητα από το εάν βρίσκεται ενστάσει είτε ενκίνησει.
- Μόνο καθαρό νερό και επισήμως εγκεκριμένο διάλυμα καθαρισμού μπορεί να προστεθεί στη δεξαμενή καθαρού νερού. Μην προσθέτετε κανένα άλλο υγρό όπως οινόπνευμα ή απολυμαντικό. Η αναλογία του διαλύματος καθαρισμού προς το καθαρό νερό μπορεί να ελεγχθεί στη φιάλη διαλύματος καθαρισμού. Φυλάξτε το διάλυμα καθαρισμού μακριά από παιδιά.
- Μη χρησιμοποιείτε το ρομπότ για τον καθαρισμό τυχόν φλεγμένων αντικειμένων. Μη χρησιμοποιείτε το ρομπότ για να μαζέψετε εύφλεκτα ή καύσιμα υγρά, διαβρωτικά αέρια ή αναραιώτα οξέα ή διαλύτες.

- Μη σκουπίζετε σκληρά ή αιχμηρά αντικείμενα. Μη χρησιμοποιείτε τη συσκευή για να μαζέψετε αντικείμενα όπως πέτρες, μεγάλα κομμάτια χαρτιού ή οποιοδήποτε αντικείμενο που μπορεί να φράξει τη συσκευή.
- Το βύσμα πρέπει να αφαιρείται από τον ρευματολήπτη πριν τον καθαρισμό ή τη συντήρηση της συσκευής.
- Μη σκουπίζετε το ρομπότ ή τον σταθμό βάσης με υγρό πανί και μην τα ξεπλένετε με υγρό. Μετά τον καθαρισμό των πλενόμενων μερών, στεγνώστε πλήρως τα μέρη πριν τα επανατοποθετήσετε και τα χρησιμοποιήσετε.
- Χρησιμοποιείτε το παρόν προϊόν σύμφωνα με τις οδηγίες στο Εγχειρίδιο χρήστη. Οι χρήστες ευθύνονται για ατύχημα ή βλάβη που προκύπτει από ακατάλληλη χρήση του παρόντος προϊόντος.

Μπαταρίες και φόρτιση

- ΠΡΟΕΙΔΟΠΟΙΗΣΗ: Απαγορεύεται η επαναφόρτιση μη επαναφορτιζόμενων μπαταριών.
- Μη χρησιμοποιείτε μπαταρίες ή σταθμό βάσης τρίτων. Το ρομπότ μπορεί να χρησιμοποιηθεί μόνο με τον σταθμό βάσης μοντέλου RCLE0510.
- Μην επιχειρείτε να αποσυναρμολογήσετε, επισκευάσετε ή τροποποιήσετε τη μπαταρία ή τον σταθμό βάσης μόνος σας.
- Μην τοποθετείτε τον σταθμό βάσης κοντά σε πηγή θερμότητας.
- Μη χρησιμοποιείτε υγρό πανί ή υγρά χέρια για να σκουπίσετε ή να καθαρίσετε τις επαφές φόρτισης του σταθμού βάσης.
- Μην απορρίπτετε παλιές μπαταρίες με ακατάλληλο τρόπο. Οι άχρηστες μπαταρίες πρέπει να απορρίπτονται σε κατάλληλη μονάδα ανακύκλωσης.
- Εάν το καλώδιο ισχύος υποστεί ζημιά ή ρωγμή, σταματήστε αμέσως τη χρήση του και επικοινωνήστε με την υπηρεσία εξυπηρέτησης μετά την πώληση.

Πληροφορίες ασφάλειας

- Βεβαιωθείτε ό τι το ρομπό τ είναι απενεργοποιημένο κατά τη μεταφορά του και ό τι βρίσκεται στην αρχική συσκευασία του εάν είναι δυνατό ν.
- Εάν το ρομπό τ δεν χρησιμοποιηθεί για μεγάλο χρονικό διάστημα, φορτίστε το πλήρως, έπειτα απενεργοποιήστε το και αποθηκεύστε το σε δροσερό, στεγνό μέρος. Επαναφορτίζετε το ρομπό τ τουλάχιστον ανά 3 μήνες για αποφυγή της υπερβολικής εκφό ρτισης της μπαταρίας.

Πληροφορίες ασφάλειας λείζερ

- Ο αισθητήρας λείζερ στο παρ ό ν προ ιό ν πληροί το Πρό τυπο IEC 60825-1:2014/EN 60825-1:2014/A11:2021 για προ ιό ντα λείζερ Κατηγορίας 1. Αποφε ύ γετε την άμεση οπτική επαφή μαζί του κατά τη χρήση .
ΠΡΟΪΟΝ ΛΕΪΖΕΡ ΚΑΤΗΓΟΡΙΑΣ 1
ΚΑΤΑΝΑΛΩΤΙΚΟ ΠΡΟΪΟΝ ΛΕΪΖΕΡ
EN 50689:2021



Μό νο για εσωτερική χρήση



Διαβάστε το εγχειρίδιο χειριστή

Δια του παρ ό ντος , η Dreame Trading (Tianjin) Co., Ltd. δηλ ώ νει ό τι ο ραδιοεξοπλισμ ό ς τ ύ που RLL53SE συμμορφώ νεται με την Οδηγία 2014/53/ ΕΕ . Το πλήρες κεί μενο της δήλωσης συμμ ό ρφωσης ΕΕ διατίθεται στην ακ ό λουθη ηλεκτρονική διε ύ θυνση : <https://global.dreametech.com>

Για λεπτομερές ηλεκτρονικ ό εγχειρίδιο , μεταβείτε στην ηλεκτρονική διε ύ θυνση <https://global.dreametech.com/pages/user-manuals-and-faqs>

A Επισκόπηση προ ἴοντος

Ρομπότ

1. Κουμπί καθαρισμού λεκέδων []
 - Πατήστε για να ξεκινήσει ο καθαρισμός λεκέδων
 2. Κουμπί ενεργοποίησης / καθαρισμού
 - Πατήστε παρατεταμένα για 3 δευτερόλεπτα για ενεργοποίηση ή απενεργοποίηση
 - Πιέστε για να ξεκινήσετε τον καθαρισμό μετά την ενεργοποίηση του ρομπότ
 3. Κουμπί σταθμού ☒
 - Πιέστε για να στείλετε το ρομπότ πίσω στον σταθμό βάσης
 - Πατήστε παρατεταμένα για 3 δευτερόλεπτα για να απενεργοποιήσετε το Κλειδίωμα για παιδιά
- Ένδειξη κατάστασης κουμπιού
- Συμπαγές λευκό: Πραγματοποιείται καθαρισμός ή ο καθαρισμός ολοκληρώθηκε
 - Παλλόμενο λευκό: Φόρτιση (όχι χαμηλή μπαταρία)
 - Συμπαγές πορτοκαλί: Αναμονή με χαμηλή μπαταρία ή σε παύση με χαμηλή μπαταρία
 - Παλλόμενο πορτοκαλί: Φόρτιση (χαμηλή μπαταρία)
 - Πορτοκαλί που αναβοσβήνει: Σφάλμα

Σημείωση:

- Πιέστε οποιοδήποτε κουμπί στο ρομπότ για παύση ενώ το ρομπότ καθαρίζει ή επιστρέφει για φόρτιση.
 - Το Κλειδίωμα για παιδιά μπορεί να ενεργοποιηθεί/ απενεργοποιηθεί μέσω της εφαρμογής Dreamehome.
4. Αισθητήρας λέιζερ τρισδιάστατης γραμμής
 5. Κάλυμμα LDS

6. Αισθητήρας απόστασης με λέιζερ (LDS)
7. Προφυλακτήρας
8. Παράθυρο προφυλακτήρα
9. Κάλυμμα
10. Οπή αυτόματου αδειάσματος
11. Επαφές φόρτισης
12. Σύρσιμο
13. Αυτόματη είσοδος ανεφοδιασμού νερού
14. Κουμπί επαναφοράς
 - Πατήστε παρατεταμένα για 3 δευτερόλεπτα για επαναφορά στις εργοστασιακές ρυθμίσεις
15. Ένδειξη Wi-Fi
16. Αισθητήρας άκρων
17. Αισθητήρας γκρεμού
18. Αισθητήρας χαλιών
19. Μονάδα επέκτασης πλευρικής βούρτσας
20. Κύρια βούρτσα
21. Κύριος τροχός
22. Μονάδα MotorExtend
23. Παγκτευθυντικό τροχό
24. Προστατευτικό βούρτσας
25. Κύριος τροχός
26. Κλιπ προστατευτικού βούρτσας
27. Οπές στερέωσης βάσης πέλματος σφουγγαρίσματος

Εικ. A-1

Κουτί συλλογής σκόνης

1. Φίλτρο
2. Χειρολαβή φίλτρου
3. Οπή αυτόματου αδειάσματος
4. Κλιπ καλύμματος κουτιού συλλογής σκόνης

5. Κλιπ κουτιού συλλογής σκόνης
6. Κάλυμμα κουτιού συλλογής σκόνης

Εικ. A-2

Μονάδα σφουγγαρίσματος

1. Περιοχή σύνδεσης πέλματος σφουγγαρίσματος
2. Βάση πέλματος σφουγγαρίσματος
3. Πέλαμα σφουγγαρίσματος

Εικ. A-3

Σταθμός βάσης

1. Ένδειξη κατάστασης
 - Συμπαγές λευκό: Ο σταθμός βάσης είναι συνδεδεμένος σε ισχύ
 - Συμπαγές πορτοκαλί: Ο σταθμός βάσης παρουσιάζει σφάλμα
2. Μονάδα αυτόματης διανομής διαλύματος - Μονόσθλαμος
3. Φίλτρο
4. Περιοχή σηματοδότησης
5. Οπές αυτόματου αδειάσματος
6. Υποδοχή σακούλας συλλογής σκόνης
7. Επαφές φόρτισης
8. Αυτόματη έξοδος προσθήκης νερού
9. Δεσμευμένη υποδοχή για σύνδεση του κιτ σύνδεσης νερού για αυτόματο ανεφοδιασμό και αποστράγγιση

Σημείωση: Το κιτ σύνδεσης νερού για αυτόματο ανεφοδιασμό και αποστράγγιση πρέπει να αγοραστεί ξεχωριστά. (Διατίθεται μόνο σε συγκεκριμένες περιοχές).

10. Υποδοχή αποθήκευσης καλωδίου ισχύος
11. Θύρα ισχύος
12. Πάνω κάλυμμα

13. Δεξαμενή χρησιμοποιημένου νερού
14. Δεξαμενή καθαρού νερού
15. Κάλυμμα δεξαμενής συλλογής σκόνης
16. Πλάκα πλυσίματος
17. Φίλτρο πλάκας πλυσίματος
18. Πλάκα επέκτασης ράμπας
19. Κλιπ δεξαμενής νερού
20. Επιπλέουσα σφαίρα
21. Κλιπ δεξαμενής νερού
22. Σωλήνας νερού
23. Φίλτρο
24. Πλωτήρας

Εικ. A-4

B Προετοιμασία του σπιτιού σας

1. Πριν τον καθαρισμό, απομακρύνετε ασταθή, εύθραυστα, πολύ τιμα ή επικίνδυνα αντικείμενα και καθαρίστε καλά διαβάνια, παιχνίδια, σκληρά και αιχμηρά αντικείμενα στο έδαφος ώστε να μην εμπλακούν, γρατζουνιστούν ή παρασaurθούν από το ρομπότ και προκληθούν ζημιές.
2. Πριν τον καθαρισμό, τοποθετήστε έναν φυσικό φραγμό στο άκρο της σκάλας ώστε να διασφαλίσετε την ασφάλειά και ομαλή λειτουργία του ρομπότ.
3. Ανοίξτε την πόρτα του δωματίου που πρόκειται να καθαριστεί και τοποθετήστε τα έπιπλα στην κατάλληλη θέση τους για να αφήσετε περισσότερο χώρο.
4. Για να αποτρέψετε τη μη αναγνώριση από το ρομπότ

πό τη περιοχή που πρέπει να καθαριστούν, μη στέκεστε μπροστά από το ρομπότ, το κατώφλι, τον διάδρομο ή σε στενά μέρη.

Σημείωση:

- Κατά τη λειτουργία του ρομπότ για πρώτη φορά, ακολουθήστε το κατά τη διάρκεια του καθαρισμού για να απομακρύνετε τυχόν πιθανά εμπόδια εγκαίρως.
- Μη σκουπίζετε σκληρά αντικείμενα όπως πέτρες, χαλύβδινα σφαιρίδια και μέρη παιχνιδιών ή αιχμηρά αντικείμενα όπως οικοδομικά απόβλητα, σπασμένα γυαλιά και καρφιά, αλλιώς το έδαφος μπορεί να γρατζουνιστεί.

Εικ. B

C Πριν τη χρήση

1. Τοποθετήστε τον σταθμό βάσης και συνδέστε σε ηλεκτρική πρίζα

Τοποθετήστε τον σταθμό βάσης σε μέρος όσο το δυνατόν πιο ανοικτό με καλό σήμα Wi-Fi. Αφήστε αρκετό χώρο όπως φαίνεται στην εικόνα και αφαιρέστε τυχόν αντικείμενα στη σκιασμένη περιοχή. Εισαγάγετε το καλώδιο ισχύος στον σταθμό βάσης και συνδέστε το στην πρίζα.

Σημείωση:

- Εισαγάγετε σταθερά το καλώδιο ισχύος προς τα επάνω μέχρι να ανάψει η ένδειξη.
- Βεβαιωθείτε ότι δεν υπάρχουν αντικείμενα που μπορεί να μπλοκάρουν την περιοχή σηματοδότησης.
- Για την αποφυγή λεκέδων από νερό λόγω βρεξίματος ξύλινων δαπέδων ή χαλιών, συνιστάται η τοποθέτηση του σταθμού βάσης σε δάπεδα με πλακάκια ή μάρμαρο.

2. Εγκαταστήστε την πλάκα επέκτασης ράμπας

Σημείωση:

- Βεβαιωθείτε ότι το φίλτρο πλάκας πλυσίματος έχει τοποθετηθεί στη θέση του πριν από τη χρήση.
- Το φίλτρο πλάκας πλυσίματος μπορεί να αφαιρεθεί για καθαρισμό κατά τη διάρκεια της συνήθους συντήρησης.

3. Αφαιρέστε τα προστατευτικά του ρομπότ και εγκαταστήστε τη μονάδα σφουγγαρίσματος

4. Συνδεθείτε με την εφαρμογή Dreamehome

(1) Πατήστε παρατεταμένα το κουμπί λειτουργίας στο ρομπότ για 3 δευτερόλεπτα για να το ενεργοποιήσετε. Ανοίξτε το κάλυμμα του ρομπότ και σαρώστε τον κωδικό QR στο ρομπότ ή αναζητήστε το «Dreamehome» στο κατάστημα εφαρμογών για να πραγματοποιήσετε λήψη και εγκατάσταση της εφαρμογής.

(2) Ανοίξτε την εφαρμογή Dreamehome, πατήστε «Σάρωση κωδικού QR για σύνδεση» και σαρώστε τον ίδιο κωδικό QR στο ρομπότ ξανά για να προσθέσετε τη συσκευή. Ακολουθήστε τα προαιρετικά σήματα για να ολοκληρωθεί η σύνδεση Wi-Fi.

① Ένδειξη Wi-Fi

- Αργό αναβόσσημα: Πρόκειται να πραγματοποιηθεί σύνδεση
- Γρήγορο αναβόσσημα: Πραγματοποιείται σύνδεση
- Ενεργοποιημένο: Πραγματοποιήθηκε σύνδεση

② Κωδικός QR

Σημείωση:

- Υποστηρίζεται μόνο το Wi-Fi 2,4 GHz.
- Για να πραγματοποιήσετε επαναφορά του Wi-Fi, επαναλάβετε το βήμα (2) και έπειτα ακολουθήστε τα προαιρετικά σήματα για να ολοκληρωθεί η σύνδεση Wi-Fi.
- Για να αποσυνδέσετε τη συσκευή από το δίκτυο Wi-Fi, πατή

στε παρατεταμένα το Κουμπί επαναφοράς στο ρομπότ για 3 δευτερόλεπτα.

- Λόγω των αναβαθμίσεων στο λογισμικό της εφαρμογής, οι πραγματικές λειτουργίες ενδέχεται να διαφέρουν από τις οδηγίες στο παρόν εγχειρίδιο. Ακολουθήστε τις οδηγίες βάσει της τρέχουσας έκδοσης της εφαρμογής.

5. Συνδέστε το ρομπότ στον σταθμό βάσης

Τοποθετήστε το ρομπότ στον σταθμό βάσης με τη μονάδα αφρογγαρίσματος στραμμένη προς την πλάκα πλυσίματος. Τότε θα ακούσετε μια φωνητική ειδοποίηση όταν το ρομπότ συνδεθεί επιτυχώς στον σταθμό βάσης. Μετά την πλήρη φόρτιση του ρομπότ, οι ενδείξεις κατάστασης στο ρομπότ και στον σταθμό βάσης θα παραμείνουν αναμμένες για 10 λεπτά και στη συνέχεια θα εξασθενήσουν.

Σημείωση: Συνιστάται να φορτίσετε πλήρως το ρομπότ πριν την πρώτη χρήση του. Όταν το ρομπότ δεν μπορεί να ενεργοποιηθεί αφού εξαντληθεί η μπαταρία, συνδέστε χειροκίνητα το ρομπότ στον σταθμό για να το φορτίσετε.

6. Προσθέστε το διάλυμα καθαρισμού

(1) Αφαιρέστε το κάλυμμα της δεξαμενής συλλογής σκόνης και βγάλτε τη μονάδα αυτόματης διανομής διαλύματος.

(2) Ανοίξτε το πάνω καπάκι της μονάδας και προσθέστε το διάλυμα καθαρισμού.

(3) Κλείστε το καπάκι της μονάδας, τοποθετήστε την ξανά στον σταθμό βάσης και έπειτα επανατοποθετήστε το κάλυμμα δεξαμενής συλλογής σκόνης. Το διάλυμα καθαρισμού θα προστίθεται αυτόματα κατά την εργασία.

Σημείωση:

- Η μονάδα αυτόματης διανομής διαλύματος μπορεί να γεμίσει με διάλυμα καθαρισμού προς χρήση. Μην προσθέτετε άλλο υγρό πέραν του επισημωσμένου διαλύματος καθαρισμού για αποτροπή δυσλειτουργίας.
- Εγκαταστήστε τη μονάδα αυτόματης διανομής διαλύματος μέχρι να ασφαλίσει στη θέση της.

7. Προσθέστε νερό στη δεξαμενή καθαρού νερού

Αφαιρέστε τη δεξαμενή καθαρού νερού από τον σταθμό βάσης και γεμίστε τη δεξαμενή με καθαρό νερό. Έπειτα επανατοποθετήστε τη στον σταθμό βάσης.

Σημείωση: Μην προσθέτετε ζεστό νερό στη δεξαμενή νερού, καθώς αυτό μπορεί να προκαλέσει παραμόρφωση της δεξαμενής.

Εικ. C-1- Εικ. C-7

D Οδηγίες χρήσης

Ενεργοποίηση/ Απενεργοποίηση

Πατήστε παρατεταμένα το κουμπί λειτουργίας για 3 δευτερόλεπτα για να ενεργοποιήσετε το ρομπότ. Η ένδειξη ισχύος θα παραμείνει αναμμένη. Εναλλακτικά, τοποθετήστε το ρομπότ στον σταθμό βάσης ευθυγραμμίζοντας τις επαφές φόρτισης και το ρομπότ με αυτές του σταθμού βάσης και το ρομπότ θα ενεργοποιηθεί αυτόματα και θα ξεκινήσει να φορτίζει. Για να απενεργοποιήσετε το ρομπότ, απομακρύνετε το από τον σταθμό βάσης και πατήστε παρατεταμένα το κουμπί λειτουργίας για 3 δευτερόλεπτα.

Ταχεία χαρτογράφηση

Μετά τη διαμόρφωση του δικτύου για πρώτη φορά, ακολουθήστε τις οδηγίες στην εφαρμογή για να δημιουργήσετε γρήγορα έναν χάρτη. Το ρομπότ θα ξεκινήσει τη χαρτογράφηση χωρίς να καθαρίζει. Όταν το ρομπότ επιστρέψει στον σταθμό βάσης, η διαδικασία χαρτογράφησης έχει ολοκληρωθεί και ο χάρτης θα αποθηκευτεί αυτόματα.

Παύση/ Αναμονή

Όταν το ρομπότ λειτουργεί, πιέστε οποιοδήποτε κουμπί για παύση.

Εάν το ρομπότ είναι σε παύση για περισσότερο από 10 λεπτά, μπαίνει αυτόματα σε αναμονή. Όλες οι ενδείξεις στο ρομπότ θα απενεργοποιηθούν. Πιέστε οποιοδήποτε κουμπί στο ρομπότ ή χρησιμοποιήστε τη εφαρμογή για να «ξυπνήσετε» το ρομπότ.

Σημείωση: Εάν το ρομπότ είναι σε παύση και τοποθετηθεί στον σταθμό βάσης, η τρέχουσα διαδικασία καθαρισμού θα τερματιστεί.

Αυτόματη συνέχιση καθαρισμού

Εάν η μπαταρία είναι πολύ χαμηλή, το ρομπότ θα επιστρέψει αυτόματα στον σταθμό βάσης για φόρτιση. Αφού φορτιστεί και φτάσει στο κατάλληλο επίπεδο μπαταρίας, θα συνεχίσει τις μη ολοκληρωμένες εργασίες καθαρισμού.

Σημείωση: Για να χρησιμοποιήσετε αυτήν τη λειτουργία, ενεργοποιήστε τη στην εφαρμογή.

Λειτουργία Μην ενοχλείτε (DND)

Όταν το ρομπότ ρυθμίζεται στη λειτουργία Μην ενοχλείτε (DND), δεν του επιτρέπεται να συνεχίσει τον καθαρισμό. Η λειτουργία DND είναι απενεργοποιημένη από προεπιλογή στο εργοστάσιο. Μπορείτε να χρησιμοποιήσετε την εφαρμογή για να ενεργοποιήσετε τη λειτουργία DND ή να τροποποιήσετε την περίοδο DND. Η περίοδος DND είναι 22:00-8:00 από προεπιλογή.

Σημείωση:

- Οι προγραμματισμένες εργασίες καθαρισμού θα πραγματοποιούνται κατά την περίοδο DND.
- Το ρομπότ θα συνεχίσει τον καθαρισμό από το σημείο που σταμάτησε μετά τη λήξη της περιόδου DND.

Καθαρισμός ζ λεκέδων

Όταν το ρομπότ είναι σε κατάσταση αναμονής, πατήστε στιγμιαία το κουμπί [] για να ενεργοποιήσετε τη λειτουργία καθαρισμού λεκέδων. Σε αυτήν τη λειτουργία, το ρομπότ καθαρίζει μια περιοχή τετράγωνου σχήματος 1,5 x 1,5 μέτρων γύρω από αυτήν και επιστρέφει στο σημείο εκκίνησης μόλις ολοκληρωθεί ο καθαρισμός ζ λεκέδων.

Επανεκκίνηση του ρομπότ

Εάν το ρομπότ σταματήσει να αποκρίνεται ή δεν μπορεί να απενεργοποιηθεί, πατήστε παρατεταμένα το κουμπί λειτουργίας για 10 δευτερόλεπτα για αναγκαστική απενεργοποίηση. Έπειτα, πατήστε παρατεταμένα το κουμπί λειτουργίας για 3 δευτερόλεπτα για να ενεργοποιήσετε το ρομπότ.

Σκούπισμα και σφουγγάρισμα

Σημείωση: Μετά την εγκατάσταση των μονάδων σφουγγαρίσματος, το ρομπότ θα έχει προεπιλεγμένη λειτουργία «Σκούπισμα και σφουγγάρισμα» κατά την πρώτη χρήση του. Για να προσαρμόσετε τη λειτουργία καθαρισμού, μεταβείτε στις ρυθμίσεις της Λειτουργίας καθαρισμού στην εφαρμογή και επιλέξτε από τις ακόλουθες τρεις προσθετες εναλλακτικές:

- ① Σφουγγάρισμα μετά το σκούπισμα
- ② Σκούπισμα
- ③ Σφουγγάρισμα

1. Έναρξη καθαρισμού

Πιέστε το κουμπί λειτουργίας στο ρομπότ ή χρησιμοποιήστε την εφαρμογή για να κάνετε το ρομπότ να ξεκινήσει από τον σταθμό βάσης. Τότε το ρομπότ θα σχεδιάσει τη βέλτιστη διαδρομή καθαρισμού και θα εκτελέσει την εργασία καθαρισμού βάσει του δημιουργηθέντος χάρτη.

Σημείωση:

- Για να βεβαιωθείτε ότι το ρομπότ επιστρέφει εύκολα στον σταθμό βάσης μετά τον καθαρισμό, συνιστάται να κάνετε το ρομπότ να ξεκινήσει από τον σταθμό βάσης.
- Τα πέλαμα σφουγγαρίσματος θα καθαριστούν πριν ξεκινήσει το ρομπότ το σφουγγάρισμα, περιμένετε υπομονετικά.
- Μη μετακινείτε τον σταθμό βάσης, τη δεξαμενή καθαρού νερού, τη δεξαμενή χρησιμοποιημένου νερού ή το φίλτρο πλάκας πλυσίματος κατά τη λειτουργία.
- Για την αποφυγή εγκαυμάτων, μην αγγίζετε το στόμιο εξόδου νερού ενώ ο σταθμός βάσης βρίσκεται σε λειτουργία.

2. Πλύσιμο με αυτόματο σφουγγάρισμα

Κατά τον καθαρισμό, το ρομπότ θα επιστρέφει αυτόματα στον σταθμό βάσης για πλύσιμο των πελμάτων

σφουγγαρίσματος βάσει της συχνότητας καθαρισμού πελμάτων σφουγγαρίσματος που έχει προσδιοριστεί στην εφαρμογή. Ο σταθμός βάσης θα ξαναγεμίσει αυτάματα τη δεξαμενή νερού του ρομπότ και το ρομπότ θα συνεχίσει τον καθαρισμό.

3. Αδειάστε αυτόματα το κουτί συλλογής σκόνης και πλύνετε και στεγνώστε τα πέλαμα σφουγγαρίσματος

Αφού το ρομπότ ολοκληρώσει μια εργασία καθαρισμού και επιστρέψει στον σταθμό βάσης για φόρτιση, ο σταθμός βάσης θα αδειάσει αυτόματα το κουτί συλλογής σκόνης και έπειτα θα καθαρίσει και θα στεγνώσει τα πέλαμα σφουγγαρίσματος.

Σημείωση:

- Εάν η λειτουργία αυτόματου αδειάσματος είναι απενεργοποιημένη στην εφαρμογή, ο σταθμός βάσης δεν θα αδειάσει αυτόματα το κουτί συλλογής σκόνης.
- Ο σταθμός βάσης θα αδειάζει το κουτί συλλογής σκόνης σύμφωνα με τη ρύθμιση στην εφαρμογή.

4. Καθαρίστε τη δεξαμενή χρησιμοποιημένου νερού

Αφού το ρομπότ ολοκληρώσει την εργασία του, καθαρίστε τη δεξαμενή χρησιμοποιημένου νερού για αποτροπή τυχόν οσμών.

E Συνήθης συντήρηση

Εξαρτήματα

Για να διατηρείτε το ρομπότ σε καλή κατάσταση, συνιστάται να ανατρέχετε στη χρήση εξαρτημάτων στην εφαρμογή ή στον ακόλουθο πίνακα για συνήθη συντήρηση.

Εξάρτημα	Συχνότητα συντήρησης	Περίοδος αντικατάστασης
Δεξαμενή χρησιμοποιημένου νερού	Μετά από κάθε χρήση	/
Δεξαμενή καθαρού νερού	Μία φορά ανά 2 εβδομάδες	
Κύρια βούρτσα		Κάθε 6 έως 12 μήνες
Φίλτρο κουτιού συλλογής σκόνης		Κάθε 3 έως 6 μήνες
Πλευρική βούρτσα		/
Βάσεις πέλματος σφουγγαρίσματος		/
Φίλτρο πλάκας πλυσίματος	Μία φορά ανά 1 έως 2 μήνες	/
Περιοχή σηματοδότησης σταθμού βάσης	Μία φορά τον μήνα	/
Επαφές φόρτισης		
Οπές αυτόματου αδειάσματος		
Παγκατευθυντικός τροχός		
Αισθητήρας άκρων		
Αισθητήρας απόστασης με λέιζερ (LDS)		

Εξάρτημα	Συχνότητα συντήρησης	Περίοδος αντικατάστασης
Αισθητήρας χαλιών	Μία φορά τον μήνα	/
Αισθητήρες γκρεμού		
Παράθυρο προφυλακτήρα		
Προφυλακτήρας		
Αυτόματη είσοδος ανεφοδιασμού νερού του ρομπότ		
Κάτω μέρος του ρομπότ	Καθαρισμός όπως απαιτείται	/
Κουτί συλλογής σκόνης		
Κύριοι τροχοί	/	Κάθε 2 έως 4 μήνες
Σακούλα συλλογής σκόνης		
Πέλματα σφουγγαρίσματος		

Σημείωση: Η συχνότητα συντήρησης και αντικατάστασης εξαρτάται από την πραγματική χρήση. Εάν προκύψει εξαίρεση λόγω ειδικών περιστάσεων, συνιστάται άμεση συντήρηση ή αντικατάσταση.

Φίλτρο πλάκας πλυσίματος

1. Βγάλτε το ρομπότ και αφαιρέστε το φίλτρο πλάκα ς πλυσίματος αφού ολοκληρωθεί ο καθαρισμός ς το u πέλματος σφουγγαρίσματος.
2. Ξεπλύ νετε το φίλτρο πλάκας πλυσίματος με καθαρό νερό, σκουπίστε το και, στη συνέχεια, επανατοποθετήστε το στην πλάκα πλυσίματος.
3. Χρησιμοποιήστε την εφαρμογή ή πιέστε το κουμπί  για να επιστρέψει το ρομπότ στον σταθμό βάσης ή βάλτε το ρομπότ ξανά στη θέση του χειροκίνητα.

Σημείωση: Κατά τη διάρκεια του καθαρισμού, μην κάνετε το ρομπότ να επιστρέψει στον σταθμό βάσης.

Εικ. E-1

Σακούλα συλλογής σκόνης

1. Αφαιρέστε το κάλυμμα της δεξαμενής συλλογής σκόνης και πετάξτε τη σακούλα συλλογής σκόνης.

Σημείωση: Εάν τραβήξετε προς τα πάνω τη χειρολαβή η σακούλα θα σφραγιστεί ώστε να αποτραπεί η τυχόν απελευθέρωση σκόνης και θραυσμάτων έξω.

2. Απομακρύνετε τη σακούλα και θραύσματα από το φίλτρο με ένα στεγνό πανί.
3. Τοποθετήστε νέα σακούλα συλλογής σκόνης.
4. Επανατοποθετήστε το κάλυμμα της δεξαμενής συλλογής σκόνης.

Εικ. E-2

Δεξαμενή χρησιμοποιημένου νερού

1. Αφαιρέστε τη δεξαμενή χρησιμοποιημένου νερού, ανοίξτε το κάλυμμά της και αδειάστε το χρησιμοποιημένο νερό.
2. Ξεπλύ νετε τη δεξαμενή χρησιμοποιημένου νερού με καθαρό νερό και χρησιμοποιήστε ένα κατάλληλο εργαλείο για να καθαρίσετε το εσωτερικό τοίχωμα της δεξαμενής χρησιμοποιημένου νερού.

Σημείωση: Η επιπλέουσα σφαίρα στη δεξαμενή χρησιμοποιημένου νερού είναι κινητό μέρος. Μην εφαρμόζετε υπερβολική δύναμη όταν την καθαρίζετε ώστε να μην την καταστρέψετε.

Εικ. E-3

Κύρια βούρσα

1. Πιέστε τα κλιπ του προστατευτικού βούρσας προς τα μέσα για να αφαιρέσετε το προστατευτικό βούρσας και σηκώστε τη βούρσα από το ρομπότ.
2. Αφαιρέστε τα καλύμματα βούρσας και στα δύο άκρα της βούρσας όπως φαίνεται στην εικόνα. Χρησιμοποιήστε ένα κατάλληλο εργαλείο καθαρισμού για να απομακρύνετε τη βούρσα που έχουν μπερδευτεί στη βούρσα. Τοποθετήστε ξανά τα καλύμματα της βούρσας και στα δύο άκρα της βούρσας και, στη συνέχεια, τοποθετήστε ξανά τη βούρσα. Πιέστε το προστατευτικό βούρσας για να ασφαλίσει στη θέση του.

Εικ. E-4

Πλευρική βούρσα

Ξεβιδώστε την πλευρική βούρσα με καταβίδι, καθαρίστε τις τρίχες από τη βούρσα και ξαναβιδώστε τη.

Εικ. E-5

Παγκατευθυντικό τροχό

Σημείωση:

- Χρησιμοποιήστε εργαλείο όπως μικρό καταβίδι για να διαχωρίσετε τον άξονα και το ελαστικό του παγκατευθυντικού τροχού. Μην χρησιμοποιείτε υπερβολική δύναμη.
- Ξεπλύ νετε τον παγκατευθυντικό τροχό σε τρεχούμενο νερό και επανατοποθετήστε τον αφού έχει στεγνώσει πλήρως.

Εικ. E-6

Βάσεις πέλματος σφουγγαρίσματος

Αφαιρέστε και καθαρίστε τις βάσεις πέλματος σφουγγαρίσματος.

Εικ. E-7

Πέλματα σφουγγαρίσματος

Απομακρύνετε τα πέλματα σφουγγαρίσματος από τις βάσεις πέλματος σφουγγαρίσματος για να τα αντικαταστήσετε.

Εικ. E-8

Κουτί συλλογής σκόνης και φίλτρο

1. Ανοίξτε το κάλυμμα του ρομπότ και πιέστε το κλιπ του κουτιού συλλογής σκόνης για να αφαιρέσετε το κουτί συλλογής σκόνης.
2. Ανοίξτε το κάλυμμα του κουτιού συλλογής σκόνης, αφαιρέστε το φίλτρο και έπειτα αδειάστε το κουτί συλλογής σκόνης ό πως φαίνεται στην εικόνα.
3. Χτυπήστε ελαφρά το καλάθι του φίλτρου για να απομακρύνετε τη βρωμιά.

Σημείωση: Μην επιχειρήσετε να καθαρίσετε το φίλτρο με βούρτσες, δάχτυλο ή αιχμηρά αντικείμενα για την αποφυγή ζημιών.

4. Ξεπλύνετε το κουτί συλλογής σκόνης και το φίλτρο με νερό και στεγνώστε τα πλήρως πριν τα επαντοποθετήσετε.

Σημείωση:

- Ξεπλύνετε το κουτί συλλογής σκόνης και το φίλτρο μόνο με καθαρό νερό. Μην χρησιμοποιείτε απορρυπαντικό.
- Χρησιμοποιείτε το κουτί συλλογής σκόνης και το φίλτρο μόνο αφού έχουν στεγνώσει πλήρως.

Εικ. E-9

Αισθητήρες του ρομπότ

Σκουπίστε τους αισθητήρες του ρομπότ χρησιμοποιώντας μαλακό και στεγνό πανί, ό πως φαίνεται στην εικόνα:

1. Αισθητήρας από στασης με λέιζερ (LDS)
2. Παράθυρο προφυλακτήρα
3. Προφυλακτήρας

4. Αισθητήρας άκρων
5. Αισθητήρες γκρεμού
6. Αισθητήρας χαλιών

Σημείωση: Το βρεγμένο πανί μπορεί να προκαλέσει ζημιά σε ευαίσθητα στοιχεία μέσα στο ρομπότ και τον σταθμό βάσης. Χρησιμοποιείτε στεγνό πανί για τον καθαρισμό.

Εικ. E-10

Επαφές φόρτισης και περιοχή σηματοδότησης

Καθαρίζετε τις επαφές φόρτισης και την περιοχή σηματοδότησης με μαλακό και στεγνό πανί.

Εικ. E-11

Οπές αυτόματου αδειάσματος

Καθαρίστε τις οπές αυτόματου αδειάσματος του ρομπότ και του σταθμού βάσης με μαλακό και στεγνό πανί.

Εικ. E-12

Μπαταρία

Το ρομπότ περιέχει πακέτο μπαταρίας ιόντων λιθίου υψηλής απόδοσης. Βεβαιωθείτε ό τι η μπαταρία παραμένει καλά φορτισμένη για καθημερινή χρήση ώστε να διατηρείται βέλτιστη απόδοση μπαταρίας. Εάν το ρομπότ δεν χρησιμοποιείται για μεγάλο χρονικό διάστημα, απενεργοποιήστε το και μαζέψτε το. Για την πρόληψη ζημιών από υπερβολική εκφόρτιση, φορτίζεται το ρομπότ τουλάχιστον μία φορά ανά τρίμηνο.

Επίλυση προβλημάτων

Πρόβλημα	Λύση
Το ρομπότ δεν ενεργοποιείται.	<ul style="list-style-type: none"> • Η μπαταρία είναι χαμηλή. Επαναφορτίστε το ρομπότ στη βάση και προσπαθήστε ξανά. • Η θερμοκρασία της μπαταρίας είναι πολύ χαμηλή ή πολύ υψηλή. Συνιστάται η χρήση του ρομπότ σε περιβάλλοντα με θερμοκρασία περιβάλλοντος πάνω από 0 °C (32 °F) και κάτω από 40 °C (104 °F).
Το ρομπότ δεν φορτίζει.	<ul style="list-style-type: none"> • Ο σταθμός βάσης δεν έχει συνδεθεί σε ισχύ, βεβαιωθείτε ότι και τα δύο άκρα του καλωδίου ισχύος του έχουν συνδεθεί στην πρίζα σωστά. • Η επαφή μεταξύ των επαφών φόρτισης στον σταθμό βάσης και το ρομπότ δεν είναι καλή, καθαρίστε τις επαφές φόρτισης. • Ελέγξτε εάν υπάρχει τυχόν ξένο σώμα στους συνδέσμους του ρομπότ και απομακρύνετε το ξένο σώμα, εάν υπάρχει.
Το ρομπότ δεν συνδέεται στο Wi-Fi.	<ul style="list-style-type: none"> • Ο κωδικός πρόσβασης στο δίκτυο Wi-Fi είναι εσφαλμένος. Βεβαιωθείτε ότι ο κωδικός πρόσβασης που χρησιμοποιείτε για σύνδεση στο δίκτυο Wi-Fi σας είναι σωστός. • Το ρομπότ δεν υποστηρίζει σύνδεση Wi-Fi 5 GHz. Βεβαιωθείτε ότι το ρομπότ είναι συνδεδεμένο σε σύνδεση Wi-Fi 2,4 GHz. • Το σήμα του Wi-Fi είναι αδύναμο. Βεβαιωθείτε ότι το ρομπότ βρίσκεται σε περιοχή με καλή κάλυψη Wi-Fi. • Το ρομπότ ενδέχεται να μην είναι έτοιμο για διαμόρφωση. Κλείστε και ξανανοίξτε την εφαρμογή και έπειτα προσπαθήστε ξανά σύμφωνα με τις οδηγίες.

Πρόβλημα	Λύση
Το ρομπότ δεν μπορεί να βρει και να επιστρέψει στον σταθμό βάσης.	<ul style="list-style-type: none"> • Η διαδρομή επιστροφής για φόρτιση είναι μπλοκαρισμένη, πιθανώς η πύλη είναι κλειστή. • Ο σταθμός βάσης έχει απουσυνδεθεί από την ισχύ ή μετακινείται όταν το ρομπότ δεν είναι πάνω του. Συνδέστε τον σταθμό βάσης στην παροχή ισχύος ή τοποθετήστε το ρομπότ στον σταθμό βάσης για φόρτιση. • Υπάρχουν πάρα πολλά εμπόδια για τον σταθμό βάσης. Τοποθετήστε τον σταθμό βάσης σε πιο ανοικτό χώρο. • Η μετακίνηση του ρομπότ μπορεί να προκαλέσει την επανατοποθέτησή του και αυτό θα ξαναδημιουργήσει χάρτη σε περίπτωση αστοχίας της επανατοποθέτησης. Εάν το ρομπότ είναι πολύ μακριά από τον σταθμό βάσης, ενδέχεται να μην μπορεί να επιστρέψει αυτόματα μόνο του, επομένως σε αυτήν την περίπτωση θα πρέπει να τοποθετήσετε χειροκίνητα το ρομπότ πάνω στον σταθμό βάσης. • Σκουπίστε την περιοχή σηματοδότησης στον σταθμό βάσης για να απομακρύνετε σκόνη ή θραύσματα.
Το ρομπότ κολάει μπροστά από τον σταθμό βάσης και δεν μπορεί να επιστρέψει σε αυτό.	<ul style="list-style-type: none"> • Ελέγξτε αν υπάρχει αρκετός χώρος και στις δύο πλευρές ή από μπροστά από τον σταθμό βάσης για να αποτρέψετε το μπλοκάρισμα του ρομπότ. • Το ρομπότ μπορεί να γλιστρήσει εάν το δάπεδο μπροστά από τον σταθμό βάσης είναι υπερβολικά υγρό. Εάν ναι, καθαρίστε την περίσσεια νερού πριν προσπαθήσετε ξανά. • Συνιστάται να μετακινήσετε τον σταθμό βάσης σε άλλο σημείο και να προσπαθήσετε ξανά. • Βεβαιωθείτε ότι η πλάκα επέκτασης ράμπας έχει εγκατασταθεί σωστά.

Επίλυση προβλημάτων

Πρόβλημα	Λύση
Το ρομπότ δεν απενεργοποιείται.	<ul style="list-style-type: none"> • Το ρομπότ δεν μπορεί να απενεργοποιηθεί όταν φορτίζει. Συνιστάται να απομακρύνετε το ρομπότ από τον σταθμό βάσης και έπειτα να πατήσετε παρατεταμένα το κουμπί λειτουργίας για 3 δευτερόλεπτα για να το απενεργοποιήσετε. • Εάν το ρομπότ δεν μπορεί να απενεργοποιηθεί με την εκτέλεση του βήματος 1, πατήστε παρατεταμένα το κουμπί λειτουργίας για 10 δευτερόλεπτα για αναγκαστική απενεργοποίηση του ρομπότ. Εάν το πρόβλημα επιμένει, επικοινωνήστε με την υπηρεσία εξυπηρέτησης μετά την πώληση.
Η ταχύτητα φόρτισης είναι αργή.	<ul style="list-style-type: none"> • Απαιτούνται περίπου 3,5 ώρες για πλήρη φόρτιση του ρομπότ όταν η μπαταρία είναι χαμηλή. • Εάν λειτουργείτε το ρομπότ σε θερμοκρασίες εκτός του καθορισμένου εύρους, η ταχύτητα φόρτισης θα επιβραδυνθεί αυτόματα για επέκταση της διάρκειας ζωής της μπαταρίας. • Οι επαφές φόρτισης και στο ρομπότ και στον σταθμό βάσης ενδέχεται να είναι βρώμικες, σκουπίστε τις με στεγνό πανί.
Ο θόρυβος αυξάνεται ενώ το ρομπότ είναι σε λειτουργία.	<ul style="list-style-type: none"> • Ελέγξτε εάν το φίλτρο του κουτιού συλλογής σκόνης έχει φράξει. Εάν ναι, καθαρίστε το ή αντικαταστήστε το. • Ένα σκληρό αντικείμενο ενδέχεται να έχει πιαστεί στην κύρια βούρσα ή στο κουτί συλλογής σκόνης. Ελέγξτε και απομακρύνετε τυχόν σκληρά αντικείμενα. • Η κύρια βούρσα ή η πλευρική βούρσα ενδέχεται να εμψλακούν. Ελέγξτε και απομακρύνετε τυχόν ξένα σώματα. • Αλλάξτε τη λειτουργία αναρρόφησης σε Τυπική ή Ήσυχη.

Πρόβλημα	Λύση
Το ρομπότ μετακινείται χωρίς να ακολουθεί την καθορισμένη διαδρομή.	<ul style="list-style-type: none"> • Αντικείμενα όπως καλώδια ισχύος και παντόφλες πρέπει να οργανώνονται πριν τη χρήση του ρομπότ. • Η εργασία σε υγρές ολισθηρές επιφάνειες προκαλεί ολίσθηση του κύριου τροχού. Συνιστάται στέγνωμα των υγρών μερών πριν τη χρήση του ρομπότ. • Σκουπίστε το παράθυρο προφυλακτήρα στο ρομπότ με καθαρό, μαλακό πανί για να τους κρατήσετε καθαρούς και χωρίς εμπόδια.
Το ρομπότ χάνει τα δωμάτια που πρέπει να καθαριστούν.	<ul style="list-style-type: none"> • Βεβαιωθείτε ότι οι πόρτες των δωματίων που πρέπει να καθαριστούν είναι ανοικτές. • Ο χώρος μπροστά από το δωμάτιο που πρέπει να καθαριστεί ενδέχεται να είναι υγρός και ολισθηρός, προκαλώντας ολίσθηση και μη φυσιολογική λειτουργία του ρομπότ. Προσπαθήστε να στεγνώσετε το δάπεδο πριν χρησιμοποιήσετε το ρομπότ.
Το ρομπότ δεν συνεχίζει τον καθαρισμό μετά τη φόρτιση.	<ul style="list-style-type: none"> • Βεβαιωθείτε ότι το ρομπότ δεν έχει ρυθμιστεί σε λειτουργία Μη ενοχλείτε (DND), κάτι που θα το παρεμποδίσει να συνεχίσει τον καθαρισμό. • Το ρομπότ δεν συνεχίζει τον καθαρισμό αφού το τοποθετήσετε χειροκίνητα στον σταθμό βάσης ή το στείλετε για φόρτιση μέσω της εφαρμογής ή του κουμπιού .

Επίλυση προβλημάτων

Πρό βλημα	Λύ ση
Ο σταθμός δεν μπορεί να αδειάσει αυτόματα το κουτί συλλογής σκόνης.	<ul style="list-style-type: none"> • Ελέγξτε εάν η σακούλα συλλογής σκόνης στη δεξαμενή συλλογής σκόνης είναι γεμάτη. • Εάν η σακούλα συλλογής σκόνης δεν είναι γεμάτη, ελέγξτε εάν υπάρχει κάποιο εμπόδιο στις οπές αυτόματου αδειάσματος του ρομπότ, του σταθμού βάσης ή του κουτιού συλλογής σκόνης. Εάν υπάρχει, καθαρίστε εγκαίρως το μπλοκαρισμένο μέρος.
Η στάθμη νερού στην πλάκα πλυσίματος είναι μη φυσιολογική.	<ul style="list-style-type: none"> • Ελέγξτε εάν το στοιχείο στεγάνωσης στη δεξαμενή χρησιμοποιημένου νερού είναι χαλαρό ή μη σωστά τοποθετημένο και, εάν ναι, επαναφάτε το χειροκίνητα. Εάν το πρόβλημα επιμένει, επικοινωνήστε με την ομάδα εξυπηρέτησης μετά την πώληση. • Πιέστε απαλά τη δεξαμενή χρησιμοποιημένου νερού για να βεβαιωθείτε ότι έχει τοποθετηθεί σωστά. • Αφαιρέστε το φίλτρο πλάκας πλυσίματος και ελέγξτε εάν έχει φράξει η έξοδος του αποχετευτικού αγωγού και καθαρίστε τον. • Ελέγξτε το διάλυμα καθαρισμού. Μην προσθέτετε άλλο υγρό πέραν του επισήμως εγκεκριμένου διαλύματος καθαρισμού.

Πρό βλημα	Λύ ση
Η βάση πέλματος σφουγγαρίσματος έχει υψωθεί αφύσικα.	<ul style="list-style-type: none"> • Αφαιρέστε τη βάση πέλματος σφουγγαρίσματος για να ελέγξετε εάν υπάρχει τυχόν ξένο σώμα κολλημένο σε αυτήν και προσπαθήστε να επανεκκινήσετε το ρομπότ. Εάν το πρόβλημα επιμένει, επικοινωνήστε με την ομάδα εξυπηρέτησης μετά την πώληση.
Υπάρχει νερό κάτω από τη δεξαμενή καθαρού νερού ή γύρω από το στοιχείο στεγάνωσης.	<ul style="list-style-type: none"> • Όταν αφαιρείτε τη δεξαμενή καθαρού νερού, ενδέχεται να έχει μείνει λίγο νερό στον σωλήνα κάτω από τη δεξαμενή ή γύρω από το στοιχείο στεγάνωσης. Είναι φυσιολογικό. Σκουπίστε με στεγνό πανί.

Για περισσότερη υποστήριξη, επικοινωνήστε μαζί μας μέσω της ηλεκτρονικής διεύθυνσης <https://global.dreametech.com>

Προδιαγραφές

Ρομπότ

Μοντέλο	RLL53SE
Χρόνος φόρτισης	Περίπου 3,5 ώρες
Ονομαστική τάση	14,4 V \approx
Ονομαστική ισχύς	75 W
Συχνότητα λειτουργίας	2400-2483,5 MHz
Μέγιστη ισχύς εξόδου	< 20 dBm

Υπό κανονικές συνθήκες χρήσης, ο παρών εξοπλισμός πρέπει να τηρείται σε απόσταση τουλάχιστον 20 cm μεταξύ της κεραίας και του σώματος του χρήστη.

Επαναφορτιζόμενη μπαταρία ιόντων λιθίου

Μοντέλο	R2412-4S2P-MMBK
Τύπος	Ιόντων λιθίου
Αριθμός	1
Ονομαστική χωρητικότητα	4,8 Ah

Σταθμός βάσης

Μοντέλο	RCLE0510
Ονομαστική είσοδος	220-240 V \sim 50-60 Hz
Ονομαστική έξοδος	20 V \approx 2 A
Ονομαστική ισχύς (κατά το άδειασμα σκόνης)	700 W
Ονομαστική ισχύς (κατά τον καθαρισμό)	40 W
Ονομαστική ισχύς (κατά τη φόρτιση και το στέγνωμα)	87 W

Σημείωση: Η ονομαστική ισχύς (κατά τη φόρτιση και το στέγνωμα) καθορίζεται από την τιμή ισχύος κατά την περίοδο πλήρους φορτίου (θερμοκρασία περιβάλλοντος 23 °C \pm 2 °C).

Απόρριψη και αφαίρεση μπαταριών

Η ενσωματωμένη μπαταρία ιόντων λιθίου περιέχει ουσίες που είναι επικίνδυνες για το περιβάλλον. Πριν την απόρριψη της μπαταρίας, βεβαιωθείτε ότι η μπαταρία αφαιρείται από εξειδικευμένους τεχνικούς και απορρίπτεται σε κατάλληλη μονάδα ανακύκλωσης.

- η μπαταρία πρέπει να αφαιρεθεί από τη συσκευή πριν αποσυρθεί.
- η συσκευή πρέπει να έχει αποσυνδεθεί από το δίκτυο τροφοδοσίας κατά την αφαίρεση της μπαταρίας.
- η μπαταρία πρέπει να απορριφθεί με ασφάλεια.

ΠΡΟΣΟΧΗ :

Πριν την αφαίρεση της μπαταρίας, αποσυνδέστε την ισχύ και εξαντλήστε την μπαταρία όσο το δυνατόν περισσότερο.

Οι άχρηστες μπαταρίες πρέπει να απορρίπτονται σε κατάλληλη μονάδα ανακύκλωσης.

Μην τις εκθέτετε σε περιβάλλον με υψηλή θερμοκρασία για την αποφυγή κινδύνου έκρηξης.

Υπό καταχρηστικές συνθήκες, ενδέχεται να εκτιναχθεί υγρό από την μπαταρία. Σε περίπτωση επαφής, ξεπλύνετε με νερό και ζητήστε ιατρική βοήθεια.

Οδηγός αφαίρεσης :

1. Αναποδογυρίστε το ρομπότ, χρησιμοποιήστε κατάλληλο εργαλείο για να αφαιρέσετε τις βίδες στο πίσω μέρος του ρομπότ και έπειτα αφαιρέστε το κάλυμμα.
2. Αποσυνδέστε τους ακροδέκτες μεταξύ της μπαταρίας και της πλακέτας PCB για να αφαιρέσετε την μπαταρία.

Πληροφορίες ΑΗΗΕ



Όλα τα προϊόντα που φέρουν αυτό το σύμβολο είναι από βλητα ηλεκτρικού και ηλεκτρονικού εξοπλισμού (ΑΗΗΕ κατά την Οδηγία 2012/19/ΕΕ) που δεν πρέπει να αναμιγνύονται με ασύσκατα οικιακά απόβλητα. Αντ' αυτού, πρέπει να προστατεύετε την υγεία του ανθρώπου και το περιβάλλον παραδίδοντας τα απόβλητα εξοπλισμού σε ένα καθορισμένο σημείο συλλογής για ανακύκλωση αποβλήτων ηλεκτρικού και ηλεκτρονικού εξοπλισμού, το οποίο έχει οριστεί από την κυβέρνηση ή τις τοπικές αρχές. Η ορθή απόρριψη και η ανακύκλωση συμβάλουν στην αποτροπή ενδεχόμενων αρνητικών επιπτώσεων στο περιβάλλον και την υγεία του ανθρώπου. Επικοινωνήστε με τον εγκαταστάτη ή τις τοπικές αρχές για περισσότερες πληροφορίες σχετικά με την τοποθέσιό τους και τους όρους και τις προϋποθέσεις των εν λόγω σημείων συλλογής.

Informação de segurança

Para evitar choques elétricos, incêndios ou ferimentos causados pela utilização incorreta do aparelho, leia atentamente o manual do utilizador antes da utilização e guarde-o para referência futura.

Restrições de utilização

- Este produto não deve ser utilizado por crianças com menos de 8 anos de idade nem por pessoas com deficiências físicas, sensoriais, intelectuais, ou com experiência ou conhecimentos limitados sem a supervisão de um progenitor ou tutor para garantir um funcionamento seguro e para evitar quaisquer riscos. A limpeza e a manutenção não devem ser efetuadas por crianças sem supervisão.
- O aparelho só deve ser utilizado com a unidade de alimentação fornecida com o mesmo.
- Este aparelho contém baterias que só podem ser substituídas por pessoas qualificadas.
- Desimpeça a área a ser limpa. As crianças não devem brincar com este aparelho. Assegure-se de que as crianças e animais de estimação são mantidos a uma distância segura do robô enquanto este estiver a funcionar.
- Não instale, nem carregue ou utilize o aparelho nas casas de banho ou à volta das piscinas.
- Este produto destina-se à limpeza do chão apenas em ambiente doméstico. Não o utilize ao ar livre, em superfícies não pavimentadas ou num ambiente comercial ou industrial.
- Certifique-se de que o aparelho funciona corretamente num ambiente adequado. Se assim não for, não use o aparelho.
- Se o cabo de alimentação estiver danificado, deve ser substituído por um cabo ou conjunto especial disponível junto do fabricante ou do seu agente de serviço.

Informação de segurança

- Não utilize o robô numa área suspensa acima do nível do solo sem uma barreira protetora.
- Não coloque o robô virado ao contrário. Não utilize a cobertura do LDS, a cobertura do robô ou o para-choques como pega do robô.
- Utilize o robô em ambientes com uma temperatura ambiente superior a 0 °C e inferior a 40 °C. Certifique-se de que não existem líquidos ou substâncias pegajosas no chão.
- Para evitar danos ou lesões devido a arrastamento, retire quaisquer objetos soltos do pavimento e remova fios ou cabos de alimentação que estejam no caminho de limpeza antes de colocar o aparelho em funcionamento.
- Remova do chão artigos frágeis ou pequenos para evitar que o robô esbarre com eles e os danifique.
- Mantenha o cabelo, dedos e outras partes do corpo afastados da abertura de sucção do robô.
- Mantenha a ferramenta de limpeza fora do alcance das crianças.
- Não opere o aparelho num quarto onde um bebé ou criança esteja a dormir.
- Não coloque crianças, animais de estimação ou qualquer objeto em cima do robô, independentemente de este estar parado ou em movimento.
- No depósito de água limpa só pode ser adicionada água limpa e a solução de limpeza oficialmente aprovada. Não adicione qualquer outro líquido, tal como álcool ou desinfetante. A relação entre a solução de limpeza e a água limpa pode ser verificada no frasco da solução de limpeza. Mantenha a solução de limpeza fora do alcance das crianças.
- Não utilize o robô para limpar quaisquer objetos a arder. Não utilize o robô para apanhar líquidos inflamáveis ou combustíveis, gases corrosivos ou ácidos ou solventes não diluídos.

Informação de segurança

- Não aspire objetos duros ou afiados. Não utilize o aparelho para apanhar objetos como pedras, grandes pedaços de papel ou qualquer objeto que possa entupir o aparelho.
- A ficha deve ser removida da tomada antes da limpeza ou manutenção do aparelho.
- Não limpe o robô ou a estação base com um pano molhado nem os enxague com qualquer líquido. Após a limpeza das peças laváveis, seque completamente as peças antes de as reinstalar e de as utilizar.
- Utilize este produto de acordo com as instruções do Manual do Utilizador. Os utilizadores são responsáveis por qualquer perda ou dano que resulte do uso indevido deste produto.

Baterias e carregamento

- AVISO: Não recarregue pilhas não recarregáveis.
- Não utilize qualquer bateria ou estação base de terceiros. O robô só pode ser utilizado com a estação base modelo RCLE0510.
- Não tente desmontar, reparar ou modificar a bateria ou a estação base por si próprio.
- Não coloque a estação base perto de uma fonte de calor.
- Não utilize um pano húmido ou as mãos molhadas para limpar os contactos de carregamento da estação base.
- Não elimine indevidamente as baterias velhas. As baterias que já não são necessárias devem ser descartadas numa instalação de reciclagem apropriada.
- Se o cabo de alimentação se danificar ou quebrar, deixe de o utilizar imediatamente e contacte o serviço pós-venda.

Informação de segurança

- Certifique-se de que o robô está desligado ao ser transportado e que é mantido na sua embalagem original, se possível.
- Se o robô não for utilizado durante um período prolongado, carregue-o completamente, depois desligue-o e guarde-o num local fresco e seco. Recarregue o robô pelo menos uma vez a cada 3 meses para evitar a descarga excessiva da bateria.

Informações sobre segurança do laser

- O sensor laser deste produto cumpre a norma IEC 60825-1:2014/EN 60825-1:2014/A11:2021 para produtos laser de Classe 1. Evite o contacto visual direto com o laser durante a utilização.

PRODUTO LASER DE CLASSE 1

PRODUTO LASER PARA USO DOMÉSTICO

EN 50689:2021



Apenas para utilização no interior



Leia o manual do operador



Como tal, a Dreame Trading (Tianjin) Co., Ltd. declara por este meio que o equipamento de rádio do tipo RLL53SE está em conformidade com a Diretiva 2014/53/UE.

O texto completo da declaração de conformidade da UE está disponível no seguinte endereço de Internet: <https://global.dreameotech.com>

Para obter o manual eletrónico detalhado, vá, por favor, a <https://global.dreameotech.com/pages/user-manuals-and-faqs>

A Visão geral do produto

Robô

- Botão Spot Clean (Limpeza localizada) 
 - Prima para iniciar a limpeza localizada
- Botão de alimentação/limpeza
 - Prima e segure durante 3 segundos para ligar ou desligar o robô
 - Prima para iniciar a limpeza depois do robô estar ligado
- Botão da base 
 - Prima para mandar o robô de volta à estação base
 - Prima e segure durante 3 segundos para desativar o bloqueio para crianças

Botão indicador de estado

- Luz branca fixa: limpeza ou aspiração concluída
- Branco intermitente: A carregar (bateria não fraca)
- Luz cor de laranja fixa: Em espera com a bateria fraca ou em pausa por ter a bateria fraca
- Laranja intermitente: A carregar (bateria fraca)
- Cor de laranja a piscar: Erro

Nota:

- Prima qualquer botão no robô para fazer uma pausa enquanto o robô está a limpar ou a voltar para carregar.
 - O bloqueio para crianças pode ser ativado/desativado através da aplicação Dreamehome.
- Sensor laser de linha 3D
 - Cobertura do LDS
 - Sensor de Distância Laser (LDS)

- Para-choques
- Janela do para-choques
- Cobertura
- Ventiladores de esvaziamento automático
- Contactos para carregamento
- Conectores
- Entrada de reabastecimento automático de água
- Botão de reinicialização
 - Prima e mantenha premido durante 3 segundos para repor as definições de fábrica
- Indicador de Wi-Fi
- Sensores de orlas
- Sensores de desnível
- Sensor de tapetes
- Conjunto de extensão da escova lateral
- Escova principal
- Roda principal
- Módulo de esfregona
- Roda omnidirecional
- Proteção da escova
- Roda principal
- Clipes de proteção da escova
- Orifícios de montagem do suporte da esfregona

Fig. A-1

Caixa para o pó

- Filtro
- Pega do filtro
- Ventiladores de esvaziamento automático
- Clipe da tampa da caixa para o pó
- Clipe da caixa para o pó

- Tampa da caixa para o pó

Fig. A-2

Montagem da esfregona

- Área de fixação da almofada da esfregona
- Suporte da esfregona
- Esfregona

Fig. A-3

Estação base

- Indicador de estado
 - Luz branca fixa: a estação base está ligada à eletricidade
 - Luz cor de laranja fixa: a estação base tem um erro
- Módulo de distribuição automática de solução - compartimento duplo
- Filtro
- Área de sinalização
- Ventiladores de esvaziamento automático
- Ranhura do saco para o pó
- Contactos para carregamento
- Saída para adição automática de água
- Ranhura reservada para ligar o kit de ligação de água para reabastecimento e drenagem automáticas

Nota: O kit de ligação de água para reabastecimento e drenagem automáticos tem de ser adquirido separadamente. (Apenas disponível em regiões específicas).

- Ranhura para armazenamento do cabo de alimentação
- Porta de alimentação
- Tampa superior
- Depósito de água usada

14. Depósito de água limpa
15. Tapa do depósito de pó
16. Painel de lavagem
17. Filtro do painel de lavagem
18. Placa de extensão da rampa
19. Clipe do depósito de água
20. Bola flutuante
21. Clipe do depósito de água
22. Tubo de água
23. Filtro
24. Flutuador

Fig. A-4

B Preparar a sua casa

1. Antes de limpar, afaste os objetos instáveis, frágeis, valiosos ou perigosos e remova os cabos, pianos, brinquedos, objetos duros e objetos afiados do chão para evitar que o robô os envolva, risque ou derrube e cause prejuízos.
2. Antes de limpar, coloque uma barreira física à beira das escadas para garantir o funcionamento seguro e suave do robô.
3. Abra a porta da sala a ser limpa e coloque o mobiliário no seu local apropriado para deixar mais espaço.
4. Para evitar que o robô não reconheça a área que necessita de ser limpa, não se coloque na frente do robô, nas ombreiras, no corredor ou em lugares estreitos.

Nota:

- Ao operar o robô pela primeira vez, siga-o durante a limpeza para remover quaisquer potenciais obstáculos a tempo.
- Não aspire objetos duros, como pedras, esferas de aço e peças de brinquedos, nem objetos pontiagudos, como restos de materiais de construção, vidros partidos e pregos, para evitar riscar o pavimento.

Fig. B

C Antes de utilizar

1. Coloque a estação base e ligue-a a uma tomada elétrica

Coloque a estação base num local que seja o mais aberto possível e com um bom sinal de Wi-Fi. Deixe espaço suficiente, tal como indicado na figura, e remova quaisquer objetos na área sombreada. Insira o cabo de alimentação na estação base e ligue-o à tomada.

Nota:

- Insira firmemente o cabo de alimentação para cima até que o indicador se acenda.
- Certifique-se de que nenhum objeto poderá bloquear a área de sinalização.
- Para evitar manchas de água devidas ao facto de molhar pavimentos de madeira ou tapetes, recomenda-se que a estação base seja colocada em pavimentos de ladrilhos ou de mármore.

2. Instale a placa de extensão da rampa

Nota:

- Certifique-se de que o filtro do painel de lavagem está instalado no seu lugar.

- O filtro do painel de lavagem pode ser retirado durante a manutenção de rotina.

3. Retire as proteções do robô e instale o conjunto da esfregona

4. Ligar à aplicação Dreamehome

(1) Prima e mantenha premido o botão de alimentação no robô durante 3 segundos para o ligar. Abra a tampa do robô e leia o código QR no robô ou procure "Dreamehome" na loja de aplicações para descarregar e instalar a aplicação.

(2) Abra a aplicação Dreamehome, toque em "Ler código QR para ligar" e leia novamente o mesmo código QR no robô para adicionar o dispositivo. Siga as instruções para terminar a ligação por Wi-Fi.

① Indicador de Wi-Fi

- A piscar lentamente: À espera de ser ligado
- A piscar rapidamente: A ligar
- Ligado: Ligado

② Código QR

Nota:

- Apenas é suportado Wi-Fi de 2,4 GHz.
- Para reinicializar o Wi-Fi, repita o passo (2) e siga as indicações para concluir a ligação Wi-Fi.
- Para desconectar o dispositivo da rede Wi-Fi, prima e segure o botão de reinicialização do robô durante 3 segundos.
- Devido a atualizações no software da aplicação, as atuais operações podem ser diferentes das instruções contidas neste manual. Siga as instruções com base na versão atual da aplicação.

5. Ligue o robô à estação base

Coloque o robô na estação base com o conjunto da esfregona virado para o painel de lavagem. Então ouvirá uma notificação de voz quando o robô se

ligar com sucesso à estação base. Depois do robô estar completamente carregado, os indicadores de estado no robô e na estação base permanecerão acesos durante 10 minutos e, em seguida, escurecerão.

Nota: Recomenda-se que carregue completamente o robô antes da primeira utilização. Quando o robô não puder ser ligado após o esgotamento da bateria, ligue manualmente o robô à estação para o carregar.

6. Adicionar a solução de limpeza

- (1) Retire a tampa do depósito para o pó e puxe para fora o módulo de distribuição automática de solução.
- (2) Abra a tampa superior do compartimento e adicione a solução de limpeza.
- (3) Feche a tampa do compartimento, volte a colocá-lo na estação base e volte a instalar a tampa do depósito de pó. A solução de limpeza será adicionada automaticamente durante o funcionamento.

Nota:

- O compartimento do detergente automático pode ser enchido com solução de limpeza para utilização. Não adicione qualquer outro líquido para além da solução de limpeza oficialmente aprovada para ajudar a evitar avarias.
- Instale o módulo de distribuição automática de solução até encaixar no lugar.

7. Adicione água ao depósito de água limpa

Retire o depósito de água limpa da estação base e encha-o com água limpa. Em seguida, instale-o de volta na estação base.

Nota: Não adicione água quente ao depósito de água, pois

isto pode causar a deformação do mesmo.

Fig. C-1-Fig. C-7

D Modo de utilização

Ligar/Desligar

Prima e segure o botão durante 3 segundos para ligar o robô. O indicador de alimentação permanecerá aceso. Ou coloque o robô na estação base, alinhando os contactos de carregamento do robô com os da estação base e, em seguida, o robô ligar-se-á automaticamente e começará a carregar. Para desligar o robô, afaste-o da estação base e prima e mantenha premido o botão durante 3 segundos.

Mapeamento rápido

Depois de configurar a rede pela primeira vez, siga as instruções na aplicação para criar rapidamente um mapa. O robô começará a mapear sem limpar. Quando o robô regressa à estação base, o processo de mapeamento está concluído e o mapa será guardado automaticamente.

Pausa/Modo de repouso

Quando o robô estiver a funcionar, prima qualquer botão para o colocar em pausa. Se o robô estiver em pausa há mais de 10 minutos, entra automaticamente em modo de repouso.

Todos os indicadores do robô desligar-se-ão. Prima qualquer botão no robô, ou use a aplicação para acordar o robô.

Nota: Se o robô for posto em pausa e colocado na estação base, o processo de limpeza atual terminará.

Retomar automaticamente a limpeza

Se a bateria estiver demasiado fraca, o robô regressará automaticamente à estação base para carregar. Depois de carregar a bateria até ao nível apropriado, retomará as tarefas de limpeza inacabadas.

Nota: Para utilizar esta função, ative-a na aplicação.

Modo "Não incomodar" (DND, do inglês

"Do Not Disturb")

Quando o robô está definido para o modo Não incomodar (DND, do inglês "Do Not Disturb"), será impedido de retomar a limpeza. O modo DND vem desativado como padrão de fábrica. Pode utilizar a aplicação para ativar o modo DND ou modificar o período de "não incomodar". Por defeito, o período de DND é das 22h00 às 8h00.

Nota:

- As tarefas de limpeza programadas serão realizadas durante o período de "Não incomodar" (DND).
- O robô retomará a limpeza onde parou depois de expirar o período de DND.

Limpeza localizada

Quando o robô está em espera, prima brevemente o botão  para ativar o modo de limpeza localizada. Neste modo, o robô limpa uma área quadrada de 1,5 x 1,5 metros à sua volta e regressa ao seu ponto de partida assim que a limpeza do local estiver concluída.

Reiniciar o robô

Se o robô deixar de responder ou não puder ser desligado, prima e segure o botão durante 10 segundos para o forçar a desligar-se. Em seguida, prima e mantenha premido o botão durante 3 segundos para ligar o robô.

Aspirador e esfregona

Nota: Depois de instalar os conjuntos de esfregona, o robô irá, por predefinição, para o modo "Vacuum and Mop" (Aspirar e esfregar) durante a sua primeira utilização. Para ajustar o modo de limpeza, aceda às definições do Modo de limpeza na aplicação e seleccione uma das três opções adicionais seguintes:

- ① Lavagem com esfregona depois de aspirar
- ② Aspirar
- ③ Esfregona

1. Iniciar a limpeza

Prima o botão no robô ou utilize a aplicação para fazer o robô começar a partir da estação base. Depois, o robô planeará a rota de limpeza ideal e executará a tarefa de limpeza com base no mapa criado.

Nota:

- Para garantir que o robô possa regressar facilmente à estação base após a limpeza, recomenda-se que o mesmo seja iniciado a partir da estação base.
- As almofadas da esfregona serão limpas antes do robô começar a esfregar. Aguarde com paciência.
- Não mova a estação base, o depósito de água limpa, o depósito de água usada ou o filtro do painel de lavagem durante o funcionamento.
- Para evitar escaldões, não toque na saída de água quando a função estiver ligada.

2. Lavagem automática com esfregona

Ao limpar, o robô regressará automaticamente à estação base para lavar as suas almofadas da esfregona com base na frequência de limpeza das mesmas que estiver especificada na aplicação. A estação base encherá automaticamente o depósito de água do robô e este retomará a limpeza.

3. Esvazia automaticamente a caixa para o pó e lava e seca as almofadas da esfregona

Depois do robô terminar uma tarefa de limpeza e regressar à estação base para carregar, a estação base começa automaticamente a esvaziar a caixa para o pó, e depois limpará e secará as almofadas da esfregona.

Nota:

- Se a função de esvaziamento automático for desligada na aplicação, a estação base não esvaziará automaticamente a caixa para o pó.
- A estação base esvaziará a caixa para o pó de acordo com a definição na aplicação.

4. Limpar o depósito de água usada

Depois do robô ter completado a sua tarefa, por favor, limpe o depósito de água usada para evitar qualquer odor.

E Manutenção de rotina

Peças

Para manter o robô em boas condições, recomenda-se que consulte o uso de acessórios na aplicação ou na tabela seguinte para manutenção de rotina.

Peça	Frequência da manutenção	Período de substituição
Depósito de água usada	Após cada utilização	/
Depósito de água limpa	Uma vez a cada 2 semanas	
Escova principal		A cada 6 a 12 meses
Filtro da caixa para o pó		A cada 3 a 6 meses
Escova lateral		/
Suportes de almofadas para esfregona		
Filtro do painel de lavagem	Uma vez a cada 1 ou 2 meses	/
Área de sinalização da estação base	Uma vez por mês	/
Contactos para carregamento		
Ventiladores de esvaziamento automático		
Roda omnidirecional		
Sensores de orlas		
Sensor de Distância Laser (LDS)		

Peça	Frequência da manutenção	Período de substituição
Sensor de tapetes	Uma vez por mês	/
Sensores de desnível		
Janela do para-choques		
Para-choques		
Entrada de reabastecimento automático de água para o robô		
Fundo do robô		
Caixa para o pó		
Rodas principais		
Saco para o pó	/	A cada 2 a 4 meses
Almofadas da esfregona		A cada 1 a 3 meses

Nota: A frequência da manutenção e substituição depende da utilização efetiva. Se ocorrer uma exceção devido a circunstâncias especiais, recomenda-se a manutenção ou substituição imediata.

Filtro do painel de lavagem

1. Retire o robô e remova o filtro do painel de lavagem após a conclusão da limpeza com a esfregona.
2. Lave o filtro do painel de lavagem com água limpa, limpe-o e volte a instalá-lo no seu lugar.
3. Utilize a aplicação ou prima o botão  para devolver o robô à estação base ou coloque-o manualmente no lugar.

Nota: Durante a limpeza, não faça o robô regressar à estação base.

Fig. E-1

Saco para o pó

1. Retire a tampa do depósito de pó e deite fora o saco para o pó.

Nota: Ao puxar a pega para cima irá selar o saco para evitar que o pó e os detritos caiam acidentalmente.

2. Remova o pó e os detritos do filtro com um pano seco.
3. Instale um novo saco para o pó.
4. Volte a instalar a tampa do depósito de pó.

Fig. E-2

Depósito de água usada

1. Retire o depósito de água usada, abra a sua tampa e deite fora a água suja.
2. Lave o depósito de água usada com água limpa e utilize uma ferramenta adequada para limpar a parede interior do depósito de água usada.

Nota: A bola flutuante no depósito de água usada é uma peça móvel. Não aplique demasiada força ao limpá-lo para não o danificar.

Fig. E-3

Escova principal

1. Prima os cliques de proteção da escova para dentro para remover a proteção da mesma e levanta-la para fora do robô.
2. Retire as tampas da escova em ambas as extremidades, como mostra a figura. Utilize uma ferramenta de limpeza adequada para remover os cabelos que se enroscam na escova. Volte a instalar as tampas da escova em ambas as extremidades da mesma e depois volte a instalar a escova. Prima a proteção da escova para a bloquear no local.

Fig. E-4

Escova lateral

Desaparafuse a escova lateral com uma chave de fendas, limpe os cabelos da escova e volte a aparafusar.

Fig. E-5

Roda omnidirecional

Nota:

- Utilize uma ferramenta, como uma pequena chave de fendas, para separar o eixo e o pneu da roda omnidirecional. Não use força excessiva.
- Enxague a roda omnidirecional sob água corrente e coloque-a de volta depois de a secar completamente.

Fig. E-6

Suportes de almofadas para esfregona

Retire e limpe os suportes da esfregona.

Fig. E-7

Almofadas da esfregona

Remova as almofadas da esfregona dos respetivos suportes para as substituir.

Fig. E-8

Caixa para o pó e filtro

1. Abra a cobertura do robô e prima o clipe da caixa para o pó para remover a mesma.
2. Abra a tampa da caixa para o pó, remova o filtro, e esvazie a mesma como mostra a figura.
3. Bata cuidadosamente o cesto do filtro para remover o lixo.

Nota: Não tente limpar o filtro com uma escova, com o dedo ou com objetos cortantes para evitar danos.

4. Lave a caixa para o pó e o filtro com água e seque completamente antes de reinstalar.

Nota:

- Enxague a caixa para o pó e o filtro apenas com água limpa. Não use qualquer detergente.
- Utilize a caixa para o pó e o filtro apenas quando estiverem completamente secos.

Fig. E-9

Sensores do robô

Limpe os sensores do robô com um pano macio e seco, como se mostra na figura:

1. Sensor de Distância Laser (LDS)
2. Janela do para-choques
3. Para-choques
4. Sensores de orlas
5. Sensores de desnível
6. Sensor de tapetes

Nota: Um pano molhado pode danificar elementos sensíveis dentro do robô e da estação base. Use um pano seco para a limpeza.

Fig. E-10

Contactos de carregamento e área de

sinalização

Limpe os contactos de carregamento e a área de sinalização com um pano macio e seco.

Fig. E-11

Ventiladores de esvaziamento automático

Limpe os ventiladores de esvaziamento automático do robô e da estação base com um pano macio e seco.

Fig. E-12

Bateria

O robô contém uma bateria de íões de lítio de alto desempenho. Certifique-se de que a bateria permanece bem carregada para o uso diário a fim de manter um ótimo desempenho da bateria. Se o

robô não for utilizado durante um período de tempo prolongado, desligue-o e guarde-o. Para evitar danos por descarga excessiva, carregue o robô, pelo menos, uma vez de três em três meses.

Resolução de problemas

Problema	Solução
O robô não se liga.	<ul style="list-style-type: none"> • A bateria está fraca. Recarregue o robô na base e tente novamente. • A temperatura da bateria é demasiado baixa ou demasiado alta. Recomenda-se a utilização do robô em ambientes com uma temperatura ambiente superior a 0 °C (32 °F) e inferior a 40 °C (104 °F).
O robô não carrega.	<ul style="list-style-type: none"> • A estação base não está ligada à corrente; certifique-se de que ambas as extremidades do seu cabo de alimentação estão corretamente ligadas. • A ligação entre os contactos de carregamento na estação base e no robô é deficiente, limpe os contactos de carregamento. • Verifique se há algum objeto estranho no conector do robô e remova esse objeto estranho, se o houver.
O robô não consegue ligar ao Wi-Fi.	<ul style="list-style-type: none"> • A palavra-passe da rede Wi-Fi está incorreta. Certifique-se de que a palavra-passe utilizada para se ligar à sua rede Wi-Fi está correta. • O robô não suporta uma ligação Wi-Fi de 5 GHz. Certifique-se de que o robô está ligado a uma ligação Wi-Fi de 2,4 GHz. • O sinal de Wi-Fi está fraco. Certifique-se de que o robô se encontra numa área com boa cobertura de Wi-Fi. • O robô pode não estar preparado para ser configurado. Por favor, saia e volte a entrar na aplicação e depois tente novamente conforme as instruções.

Problema	Solução
O robô não consegue encontrar e regressar à estação base.	<ul style="list-style-type: none"> • O percurso de regresso ao carregamento está bloqueado, por exemplo, a porta está fechada. • A estação base está desligada da corrente ou foi movida quando o robô não estava sobre ela. Ligue a estação base à fonte de alimentação ou coloque o robô na estação base para carregar. • Há demasiadas obstruções à volta da estação base. Coloque a estação base numa área mais aberta. • A deslocação do robô pode levá-lo a reposicionar-se e recriar um mapa se o reposicionamento falhar. Se o robô estiver demasiado longe da estação base, pode não ser capaz de regressar automaticamente por si só, caso em que será necessário colocar manualmente o robô sobre a estação base. • Limpe a área de sinalização na estação base para evitar pó ou sujidade.
O robô fica preso em frente da estação base e não consegue regressar.	<ul style="list-style-type: none"> • Verifique se existe espaço suficiente em ambos os lados ou à frente da estação base para evitar que o robô fique bloqueado. • O robô pode escorregar se o chão em frente da estação base estiver excessivamente molhado. Se assim for, limpe o excesso de água antes de tentar novamente. • Recomenda-se que desloque a estação base para um local diferente e tente novamente. • Certifique-se de que a placa de extensão da rampa está corretamente instalada.

Resolução de problemas

Problema	Solução
O robô não se desliga.	<ul style="list-style-type: none"> • O robô não pode ser desligado quando está a carregar. Recomenda-se que mova o robô da estação base e depois prima e segure o botão de ligar/desligar durante três segundos para o desligar. • Se o robô não puder ser desligado executando o passo 1, prima e segure o botão durante 10 segundos para forçar o robô a desligar-se. Se o problema persistir, por favor, contacte o serviço pós-venda.
A velocidade de carregamento é lenta.	<ul style="list-style-type: none"> • Demora cerca de 3,5 horas a carregar completamente o robô quando a sua bateria está fraca. • Se puser a funcionar o robô a temperaturas fora da gama especificada, a velocidade de carregamento irá diminuir automaticamente para prolongar a vida útil da bateria. • Os contactos de carregamento tanto no robô como na estação base podem estar sujos. Limpe-os com um pano seco.
O ruído aumenta quando o robô está a funcionar.	<ul style="list-style-type: none"> • Verifique se o filtro da caixa para o pó está entupido. Se assim for, limpe-o ou substitua-o. • Um objeto duro pode ter ficado preso na escova principal ou na caixa para o pó. Verifique e remova qualquer objeto duro existente. • A escova principal ou a escova lateral podem ficar emaranhadas. Verifique e remova quaisquer objetos duros existentes. • Mude o modo de sucção para Normal ou Silencioso.

Problema	Solução
O robô move-se sem seguir a rota definida.	<ul style="list-style-type: none"> • Objetos tais como cabos elétricos e chinelos devem ser organizados antes da utilização do robô. • O trabalho em superfícies molhadas e escorregadias provoca o deslizamento da roda principal. Recomenda-se que seque os locais molhados antes de utilizar o robô. • Limpe a janela do para-choques no robô com um pano limpo, macio e seco para o manter limpo e desobstruído.
O robô falha as divisões a serem limpas.	<ul style="list-style-type: none"> • Certifique-se de que as portas das divisões a serem limpas estão abertas. • O local em frente à divisão a ser limpa pode estar molhado e escorregadio, fazendo com que o robô escorregue e trabalhe de forma anormal. Recomenda-se que seque o chão antes de utilizar o robô.
O robô não retoma a limpeza depois de carregar.	<ul style="list-style-type: none"> • Certifique-se de que o robô não está configurado para o modo Não incomodar (DND, do inglês "Do Not Disturb"), o que o impedirá de retomar a limpeza. • O robô não retoma a limpeza depois de o colocar manualmente na estação base ou de o enviar para carregar através da aplicação ou do botão .

Resolução de problemas

Problema	Solução
A estação não consegue esvaziar automaticamente a caixa para o pó.	<ul style="list-style-type: none"> • Verifique se o saco para o pó, no depósito de pó, está cheio. • Se o saco para o pó não estiver cheio, verifique se existe alguma obstrução nas aberturas de esvaziamento automático do robô, na estação base ou na caixa para o pó. Se houver, retire a peça bloqueada atempadamente.
O nível de água no painel de lavagem não é o normal.	<ul style="list-style-type: none"> • Verifique se o vedante do depósito de água usada está solto ou não está corretamente instalado e, em caso afirmativo, reponha-o manualmente. Se o problema persistir, por favor, contacte a equipa do serviço pós-venda. • Prima suavemente o depósito de água usada para se certificar de que está corretamente instalado. • Retire o filtro do painel de lavagem, verifique se a saída do escoamento está bloqueada e limpe-a. • Verifique a solução de limpeza. Não adicione qualquer outro líquido para além da solução de limpeza oficialmente aprovada.

Problema	Solução
O suporte da esfregona está levantado de forma anómala.	<ul style="list-style-type: none"> • Retire o suporte da esfregona para verificar se tem algum objeto estranho preso e tente reiniciar o robô. Se o problema persistir, por favor, contacte a equipa do serviço pós-venda.
Há água debaixo do depósito de água limpa ou à volta do vedante.	<ul style="list-style-type: none"> • Ao retirar o depósito de água limpa, pode ficar alguma água no tubo debaixo do depósito ou à volta do vedante. Isto é normal. Limpe-o com um pano seco.

Para mais apoio, contacte-nos através de <https://global.dreametech.com>

Especificações

Robô

Modelo	RLL53SE
Tempo de carregamento	Aproximadamente 3,5 horas
Tensão Nominal	14,4 V $\overline{\text{---}}$
Potência Nominal	75 W
Frequência de funcionamento	2400-2483,5 MHz
Potência máxima de saída	< 20 dBm

Em condições normais de utilização, este equipamento deve ser mantido a uma distância de separação de, pelo menos, 20 cm entre a antena e o corpo do utilizador.

Bateria recarregável de iões de lítio

Modelo	R2412-4S2P-MMBK
Tipo	Iões de lítio
Número	1
Capacidade nominal	4,8 Ah

Estação base

Modelo	RCLE0510
Entrada nominal	220-240 V \sim 50-60 Hz
Saída nominal	20 V $\overline{\text{---}}$ 2 A
Potência Nominal (durante o esvaziamento do pó)	700 W
Potência Nominal (durante a limpeza)	40 W
Potência Nominal (durante o carregamento e a secagem)	87 W

Nota: A potência nominal (durante o carregamento e a secagem) é determinada pelo valor da potência durante o período de carga total (temperatura ambiente 23 °C \pm 2 °C).

Descarte e remoção da bateria

A bateria de íões de lítio incorporada contém substâncias que são perigosas para o ambiente. Antes de descartar a bateria, certifique-se de que a bateria é removida por técnicos qualificados e descartada numa instalação de reciclagem apropriada.

- a bateria deve ser removida do aparelho antes de este ser desmantelado;
- o aparelho deve ser desligado da rede de alimentação ao retirar a bateria;
- a bateria deve ser descartada de forma segura.

CUIDADO:

Antes de remover a bateria, desligue a alimentação e descarregue a bateria o mais possível.

As baterias que já não são necessárias devem ser descartadas numa instalação de reciclagem apropriada.

Não exponha a ambientes com altas temperaturas para evitar riscos de explosão.

Em condições de uso abusivo, pode ser ejetado líquido da bateria. Se ocorrer contacto, enxague com água e procure ajuda médica.

Guia de remoção:

1. Vire o robô, utilize uma ferramenta adequada para remover os parafusos na parte de trás do robô e depois retire a tampa.
2. Desligue os terminais entre a bateria e a placa de circuito impresso, para remover a bateria.

Informação sobre o REEE



Todos os produtos com este símbolo são resíduos de equipamentos elétricos e eletrónicos (REEE, como especificado na Diretiva 2012/19/UE) que não devem ser misturados com resíduos domésticos não selecionados. Em vez disso, deve proteger a saúde humana e o ambiente, entregando os seus resíduos de equipamentos num ponto de recolha designado para a reciclagem de resíduos de equipamentos elétricos e eletrónicos, designado pelo governo ou pelas autoridades locais. A eliminação e reciclagem corretas ajudarão a prevenir potenciais consequências negativas para o ambiente e a saúde humana. Por favor, contacte o instalador ou as autoridades locais para mais informações sobre o local, bem como sobre os termos e condições desses pontos de recolha.

מידע בטיחותי

יש לקרוא את המדריך למשתמש לפני השימוש במכשיר החשמלי וזאת בכדי למנוע התחשמלות, שריפה או פציעה כתוצאה משימוש לא נכון במכשיר. כמו כן, יש לשמור אותו לעיון עתידי.

הגבלות שימוש

- אין לתת לילדים מתחת לגיל 8 או לאנשים עם מגבלות פיזיות, חושיות, מנטליות, או חסרי ניסיון או ידע, להשתמש במכשיר זה ללא השגחת הורה או אפוטרופוס, וזאת בכדי להבטיח פעולה בטוחה ולמנוע סיכונים כלשהם. אין לתת לילדים לבצע ניקוי ותחזוקה ללא השגחה.
- המכשיר החשמלי נועד לשימוש רק באמצעות יחידת ספק הכוח שסופקה עם המכשיר.
- מכשיר חשמלי זה מכיל סוללות הניתנות להחלפה רק על ידי אנשים המיומנים בכך.
- יש לפנות את האזור המיועד לניקוי. אין לאפשר לילדים לשחק עם המכשיר. יש להרחיק ילדים וחיות מחמד מהרובוט בזמן שהוא פועל.
- אין להתקין, לטעון או להשתמש במכשיר בחדרי אמבטיה או סביב בריכות.
- מוצר זה מיועד לניקוי רצפות בסביבה ביתית בלבד. אין להשתמש בו בחוץ, על משטחים שאינם רצפתיים, בסביבה מסחרית או תעשייתית.
- יש לוודא שהמכשיר פועל כהלכה בסביבה מתאימה. אחרת, אין להשתמש במכשיר.
- אם כבל החשמל פגום, יש להחליפו בכבל מיוחד או במכלול זמין מהיצרן או מסוכן השירות שלו.
- אין להשתמש ברובוט באזור גבוה מעל פני הקרקע ללא מחסום מגן.
- אין להניח את הרובוט הפוך. אין להשתמש במכסה ה-LDS, בכיסוי הרובוט או בפגוש כידית לרובוט.

מידע בטיחות

- יש להשתמש ברובוט בסביבות עם טמפרטורת סביבה מעל ל-0°C ומתחת ל-40°C. יש לוודא שאין על הרצפה נזולים או חומרים דביקים.
- כדי למנוע נזק או פגיעה מגרירה, יש לפנות חפצים רופפים מהרצפה, ולהסיר חוטים או כבלי חשמל מנתיב הניקוי לפני הפעלת המכשיר.
- יש להסיר פריטים שבירים או קטנים מהרצפה כדי למנוע מהרובוט להיתקל בהם ולפגוע בהם.
- יש להרחיק שיער, אצבעות ושאר חלקי גוף מפתח השאיבה של הרובוט.
- יש להרחיק את כלי הניקוי מהישג ידם של ילדים.
- אין להפעיל את המכשיר בחדר שבו ישן תינוק או ילד.
- אין להניח ילדים, חיות מחמד או כל פריט על גבי הרובוט ללא קשר אם הוא נייח או נע.
- ניתן להוסיף למכל המים הנקיים מים נקיים ואת תמיסת הניקוי המאושרת רשמית בלבד. אין להוסיף נזולים כגון אלכוהול או חומר חיטוי. ניתן לבדוק את היחס בין תמיסת הניקוי למים הנקיים על גבי בקבוק תמיסת הניקוי. יש להרחיק את תמיסת הניקוי מהישג ידם של ילדים.
- אין להשתמש ברובוט לניקוי חפצים בוערים. אין להשתמש ברובוט כדי לאסוף נזולים דליקים או נפיצים, גזים קורסיביים, חומצות או ממיסים לא מדוללים.
- אין לשאוב חפצים קשים או חדים. אין להשתמש במכשיר כדי להרים חפצים כגון אבנים, פיסות נייר גדולות או כל פריט שעלול לסתום את המכשיר.
- יש להוציא את התקע מהשקע לפני ניקוי או תחזוקה של המכשיר.
- אין לנגב את הרובוט או את תחנת הבסיס עם מטלית רטובה או לשטוף אותם עם נזול כלשהו. לאחר ניקוי החלקים הניתנים לשטיפה, יש לייבש את החלקים במלואם לפני התקנה מחדש ושימוש בהם.

מידע בטיחותי

• יש להשתמש במוצר זה בהתאם להוראות במדריך למשתמש. המשתמשים אחראים לכל אובדן או נזק הנובעים משימוש לא נכון במוצר זה.

סוללות וטעינה

• אזהרה: נגד טעינה סוללות לא נטענות.

- אין להשתמש בסוללה או בתחנת בסיס של צד שלישי. ניתן להשתמש ברובוט רק עם תחנת הבסיס מדגם RCLE0510.
- על המשתמש אסור לנסות לפרק, לתקן או לשנות את הסוללה או את תחנת הבסיס בעצמו.
- אין למקם את תחנת הבסיס ליד מקור חום.
- אין להשתמש במטלית רטובה או בידיים רטובות כדי לנגב או לנקות את מגעי הטעינה של תחנת הבסיס.
- אין להשליך באופן לא ראוי סוללות ישנות. יש להשליך סוללות לא נחוצות במתקן מיחזור מתאים.
- אם כבל החשמל ניזוק או נשבר, יש להפסיק להשתמש בו מיד ולפנות למרכז השירות.
- יש לוודא שהרובוט כבוי בעת ההובלה ולשמור אותו באריזתו המקורית במידת האפשר.
- במקרה שהרובוט אינו בשימוש במשך תקופה ממושכת, יש לטעון אותו במלואו, ולאחר מכן לכבות ולאחסן אותו במקום קריר ויבש. יש לטעון את הרובוט לפחות פעם ב-3 חודשים כדי למנוע פריקת יתר של הסוללה.

מידע בטיחותי

מידע על בטיחות הלייזר

• חיישן הלייזר במוצר זה עומד בתקן IEC 60825-1:2014/EN 60825-1:2014/A11:2021 עבור מוצרי לייזר Class 1. נא להימנע ממגע עין ישיר איתו במהלך השימוש.

מוצר לייזר CLASS 1

מוצר לייזר לצרכן

EN 50689:2021

לשימוש בפנים הבית בלבד 

יש לקרוא את חוברת ההוראות למשתמש 

למדריך אלקטרוני מפורט, יש לעיין בכתובת הבאה: <https://global.dreametech.com/pages/user-manuals-and-faqs>

A סקירת המוצר

רובוט

1. לחצן ניקוי כתמים [3]
- יש ללחוץ כדי להתחיל בניקוי כתמים
2. כפתור הפעלה/ניקוי
- יש ללחוץ לחיצה ארוכה למשך 3 שניות כדי להפעיל או לכבות
- יש ללחוץ להתחלת הניקוי לאחר הפעלת הרובוט
3. כפתור עגינה 
- יש ללחוץ כדי לשלוח את הרובוט בחזרה לתחנת הבסיס
- יש ללחוץ לחיצה ארוכה למשך 3 שניות כדי להשבית את נעילת הילדים
- מחווני מצב לחצן
- לבן מלא: בתהליך ניקוי או שהניקוי הושלם
- לבן מהבהב: בטעינה (לא סוללה חלשה)
- כתום קבוע: ממתין בגלל סוללה חלשה או מושהה בגלל סוללה חלשה
- כתום מהבהב בקצב נשימה: בטעינה (סוללה חלשה)
- כתום מהבהב: שגיאה

הערה:

- יש ללחוץ על לחצן כל שהוא על הרובוט כדי להשהות אותו בזמן שהוא מנקה או חוזר לטעינה.
- ניתן להפעיל ולכבות את נעילת הילדים באמצעות אפליקציית Dreamehome.
- 4. חיישן קו לייזר בתלת ממד
- 5. מכסה LDS
- 6. חיישן מרחק לייזר (LDS)
- 7. פגוש
- 8. חלון הפגוש
- 9. כיסוי

10. פתח ריקון-אוטומטי
11. מגעי טעינה
12. מחברים
13. פתח מילוי מים מחדש אוטומטי
14. לחצן איתחול

- יש ללחוץ לחיצה ארוכה למשך 3 שניות כדי לחזור להגדרות היצרן
- 15. מחוון Wi-Fi
- 16. חיישן קצוות
- 17. חיישני צוק
- 18. חיישן שטיח
- 19. הרכב מאריך המברשת הצדדית
- 20. מברשת ראשית
- 21. גלגל ראשי
- 22. הרכב MopExtend
- 23. גלגל כל-כיווני
- 24. מגן מברשת
- 25. גלגל ראשי
- 26. תופסני מגן מברשת
- 27. חורי הרכבת מחזיק רפידת המגב

איור A-1

קופסת האבק

1. מסנן
 2. ידית המסנן
 3. פתח ריקון-אוטומטי
 4. תופסן המכסה של קופסת האבק
 5. תופסן קופסת האבק
 6. כיסוי קופסת האבק
- A-2 איור

הרכב המגב

1. אזור הצמדת רפידת המגב
 2. מחזיק רפידת המגב
 3. רפידת המגב
- איור A-3

תחנת הבסיס

1. מחוון מצב
- לבן מלא: תחנת הבסיס מחוברת-לחשמל
- כתום קבוע: יש שגיאה בתחנת הבסיס
2. מודול מתקן להוספת תמיסת ניקוי באופן אוטומטי - תא יחיד
3. מסנן
4. אזור איתות
5. פתחי ריקון-אוטומטיים
6. חריץ שקית אבק
7. מגעי טעינה
8. יציאה להוספת מים אוטומטית
9. חריץ שמור לחיבור ערכת חיבור המים למילוי ולניקוז אוטומטיים

הערה: יש לרכוש בנפרד את ערכת חיבור המים למילוי ולניקוז אוטומטיים. (זמין רק באזורים ספציפיים).

10. חריץ אחסון כבל החשמל
11. יציאת חשמל
12. כיסוי עליון
13. מיכל המים המשומשים
14. מיכל המים הנקיים
15. מכסה מיכל האבק
16. מגש שטיפה
17. מסנן מגש השטיפה
18. הרמפה של תחנת הבסיס
19. תופסן מיכל מים
20. כדור ציפה

21. תופסן מיכל מים
22. צינור מים
23. מסנן
24. מצוף

איור 4-A

B ארגון הבית לקראת הניקוי

1. לפני ניקוי, יש להיזיז פריטים בלתי יציבים, שבירים, בעלי ערך או מסוכנים, ולסלק כבלים, סמרטוטים, צעצועים, חפצים קשיחים וחפצים חדים מהרצפה, כדי להימנע מהרובוט להסתבר בהם, לשרוט או להפיל אותם ובכך לגרום לנזק.
2. לפני הניקוי, יש להציב מחסום פיזי בקצה המדרגות כדי להבטיח את פעולתו הבטוחה והחלקה של הרובוט.
3. יש לפתוח את דלת החדר לניקוי, ולהניח את הרהיטים במקומם המתאים כדי להשאיר יותר מקום.
4. כדי לנמנע מהרובוט לא להיות אזורים שצריך לנקות, אין לעמוד מול הרובוט, מול הסף, מול המסדרון או מול מקומות צרים.

הערה:

- בעת הפעלת הרובוט בפעם הראשונה, יש לעקוב אחריו בזמן הניקוי כדי להסיר כל מכשול פוטנציאלי בזמן.
- לצעצועים, חפצים קשיחים כגון אבינים, כדוריות פלדה וחלקי צעצועים, חפצים חדים, כגון פסולת בניין, זכוכית שבורה ומסמרים, אחרת הרצפה עלולה להישרט.

איור B

C לפני השימוש

1. יש למקם את תחנת הבסיס ולחבר לשקע חשמל
- יש להציב את תחנת הבסיס במיקום פתוח ככל האפשר עם אות Wi-Fi טוב. יש להשאיר מספיק מקום כפי שמוצג באיור ולהסיר את כל החפצים באזור המוצל. יש להכניס את כבל החשמל לתחנת הבסיס ולחבר אותו לשקע.

הערה:

- יש להכניס בחזקה את כבל החשמל כלפי מעלה עד שהמחונן יידלק.
- יש לוודא שחפצים או חוסמים את אזור האיתות.
- כדי לנמנע כתמי מים מהרובוט רצפות עץ או שטיחים, מומלץ להציב את תחנת הבסיס על רצפות אריחים או על רצפות שיש.

2. יש להתקין את לוחית הארכת הרמפה של תחנת הבסיס

הערה:

- יש לוודא שמסנן מגש השטיפה מותקן במקומו לפני השימוש.
- ניתן להסיר את מסנן מגש השטיפה לצורך ניקוי במהלך תחזוקה שוטפת.

3. יש להסיר את הגנות הרובוט ולהתקין את הרכב המגב
4. התחברות באמצעות אפליקציית DREAMHOME (1) יש ללחוץ ולהחזיק את לחצן ההפעלה ברובוט למשך 3 שניות כדי להפעיל אותו. יש להסיר את כיסוי הרובוט ולסרוק את קוד ה-QR על הרובוט, או לחפש "DREAMHOME" בחנות האפליקציות כדי להוריד ולהתקין את האפליקציה.
- (2) יש לפתוח את אפליקציית DREAMHOME, ללחוץ על "סריקת קוד QR כדי להתחבר", ולסרוק שוב את אותו קוד ה-QR ברובוט כדי להוסיף את המכשיר. יש לעקוב אחר ההנחיות כדי לסיים את חיבור ה-Wi-Fi.

① מחוון Wi-Fi

- מהבהב לאט: צריך להתחבר
- מהבהב במהירות: מתחבר
- פועל: מחובר
- ② קוד QR

הערה:

- רק Wi-Fi של 2.4 GHz נתמך.
- כדי לאפס את ה-Wi-Fi, יש לחזור על שלב (2) ולאחר מכן לפעול לפי ההנחיות כדי לסיים את חיבור ה-Wi-Fi.
- כדי לנתק את המכשיר מרשת ה-Wi-Fi, ניתן ללחוץ לחיצה ארוכה על לחצן האיתוח למשך 3 שניות.
- עקב שדרוגים בתוכנת האפליקציה, הפעולות בפועל עשויות להיות שונות מההנחיות במדריך זה. יש לעקוב אחר ההוראות המתבססות על גרסת האפליקציה הנוכחית.

5. יש לחבר את הרובוט לתחנת הבסיס

יש להניח את הרובוט על תחנת הבסיס כאשר הרכב המגב פונה לכיוון מגש השטיפה. לאחר מכן תישמע הנחיה קולית כאשר הרובוט יתחבר בהצלחה לתחנת הבסיס. לאחר שהרובוט נטען במלואו, מחווני המצב ברובוט ובתחנת הבסיס יישארו דולקים למשך 10 דקות ולאחר מכן יתעממו.

הערה: מומלץ לטעון את הרובוט במלואו לפני השימוש הראשון בו. כאשר לא ניתן להפעיל את הרובוט לאחר שהסוללה התרוקנה, יש לחבר את הרובוט באופן ידני לתחנה כדי לטעון אותו.

6. יש להוסיף את תמיסת הניקוי

- (1) יש להסיר את מכסה מכל האבק ולמשוך החוצה את מודול המתקן להוספת תמיסת ניקוי באופן אוטומטי.
- (2) יש לפתוח את המכסה העליון של המודול ולהוסיף את תמיסת הניקוי.
- (3) יש לסגור את מכסה המודול, להכניס אותם בחזרה לתחנת הבסיס ולאחר מכן להתקין מחדש את מכסה מכל האבק. תמיסת הניקוי תתווסף אוטומטית בזמן העבודה.

הערה:

- ניתן למלא את מודול המתקן להוספת תמיסת ניקוי באופן אוטומטי בתמיסת ניקוי לשימוש. למניעת תקלות, אין להוסיף נוזל אחר מאשר תמיסת הניקוי המאושרת-רשמית.
- יש להתקין את תא חומר הניקוי האוטומטי עד שהוא מתחבר למקומו בנקישה.

רובוט מופעל מחדש

אם הרובוט מפסיק להגיב או שלא ניתן לכבות אותו, יש ללחוץ לחיצה ארוכה על לחצן ההפעלה למשך 10 שניות כדי לאלץ כיבוי. לאחר מכן, יש ללחוץ על לחיצה ארוכה על לחצן ההפעלה למשך 3 שניות כדי להפעיל את הרובוט.

כל כפתור ברובוט, או להשתמש באפליקציה כדי להעיר את הרובוט.

הערה: אם הרובוט מושהה ומונח על תחנת הבסיס, תהליך הניקוי הנוכחי יסתיים.

התחיל מחדש אוטומטית בניקוי

אם הסוללה חלשה מדי, הרובוט יחזור אוטומטית לתחנת הבסיס לטעינה. לאחר הטעינה לרמת הסוללה המתאימה, הוא יחזור למשימות ניקוי שלא נגמרו.

הערה: כדי להשתמש בפונקציה זו, יש לאפשר אותה באפליקציה.

מצב נא לא להפריע (DND)

הרובוט עשוי להיות מוגדר למצב נא לא להפריע (DND). אשר ימנע ממנו לחדש את הניקוי. מצב ה-DND מושבת כברירת מחדל מטעם היצרן. ניתן להשתמש באפליקציה כדי להפעיל את מצב ה-DND או לשנות את זמני ה-DND. זמני ה-DND הם 8:00-22:00 כברירת מחדל.

הערה:

- משימות הניקוי המתוכננות יבוצעו במהלך זמני ה-DND.
- הרובוט יחדש את הניקוי מהמקום בו הפסיק לאחר תום זמני ה-DND.

ניקוי כתמים

כאשר הרובוט ממתין, יש ללחוץ לחיצה קצרה על הלחצן (כדי להפעיל את מצב ניקוי הכתמים). במצב זה, הרובוט מנקה שטח בצורת ריבוע של 1.5×1.5 מטרים סביבו וחוזר לנקודת ההתחלה שלו לאחר השלמת ניקוי הכתמים.

7. יש להוסיף מים נקיים למכל המים הנקיים יש להוציא את מכל המים הנקיים מתחנת הבסיס ולמלא את המכל במים נקיים. לאחר מכן יש להתקין אותו בחזרה בתחנת הבסיס.

הערה: אין להוסיף מים חמים למכל המים, מכיוון שהדבר עלול לגרום לעיוות המכל.

איורים C-1-C-7

D כיצד להשתמש

הדלקה/כיבוי

יש ללחוץ לחיצה ארוכה על לחצן ההפעלה למשך 3 שניות כדי להפעיל את הרובוט. מחוון החשמל צריך להיות מואר. לחלופין, יש להניח את הרובוט על תחנת הבסיס על ידי יישור מגעי הטעינה של הרובוט לאלו של תחנת הבסיס, ואז הרובוט יידלק אוטומטית ויתחיל בטעינה. כדי לכבות את הרובוט, יש להרחיק אותו מתחנת הבסיס וללחוץ לחיצה ארוכה על הלחצן למשך 3 שניות.

מיפוי מהיר

לאחר הגדרת הרשת בפעם הראשונה, יש לעקוב אחר ההוראות באפליקציה כדי ליצור במהירות מפה. הרובוט יתחיל במיפוי ללא ניקוי. כאשר הרובוט חוזר לתחנת הבסיס, תהליך המיפוי הושלם והמפה תישמר באופן אוטומטי.

הפסקה/שינה

כאשר הרובוט פועל, יש ללחוץ על כפתור כלשהו כדי להשהות אותו.

אם הרובוט מושהה ליותר מ-10 דקות, הוא נכנס אוטומטית למצב שינה. כל המחווים על הרובוט ייכבו. יש ללחוץ על

הערה: לאחר התקנת הרכבי המגב, הרובוט יעבור כבירת מחדל למצב "שאיבה ושטיפה" במהלך השימוש הראשון שלו. כדי להתאים את מצב הניקוי, יש לעבור להגדרות 'מצב ניקוי' באפליקציה ולבחור מבין שלוש האפשרויות הנוספות הבאות:

① שטיפה לאחר שאיבה

② שאיבה

③ שטיפה

1. להתחלת הניקוי

יש ללחוץ על לחצן ההפעלה שעל הרובוט, או להשתמש באפליקציה על מנת שהרובוט יתחיל מתחנת הבסיס. לאחר מכן הרובוט יתכן את מסלול הניקוי האופטימלי ויבצע את פעולת הניקוי בהתבסס על המפה שנוצרה.

הערה:

- כדי להבטיח שהרובוט יוכל לחזור בקלות לתחנת הבסיס לאחר הניקוי, מומלץ לגרום לרובוט להתחיל מתחנת הבסיס.
- רפידות המגב ינוקו לפני שהרובוט יתחיל לשטוף, יש להמתין בסבלנות.
- אין להזיז את תחנת הבסיס, מכל המים הנקיים, מכל המים משומשים או מסנן מגש השטיפה במהלך עבודתו.
- כדי למנוע כוויה, אין לגעת ביציאת המים או במודול החימום כאשר תחנת הבסיס מופעלת.

2. שטיפת מגב אוטומטית

בעת הניקוי, הרובוט יחזור אוטומטית לתחנת הבסיס כדי לשטוף רפידות מגב בהתבסס על תדירות ניקוי רפידות המגב המצוינת באפליקציה. תחנת הבסיס תמלא מחדש באופן אוטומטי את מכל המים של הרובוט והרובוט יחדש את הניקוי.

3. ריקון אוטומטי של קופסת האבק, ניקוי וייבוש של רפידות המגב

לאחר שהרובוט מסיים משימת ניקוי וחוזר לתחנת הבסיס לטעינה, תחנת הבסיס תתחיל לרוקן אוטומטית את קופסת האבק, ולאחר מכן תנקה ותייבש את רפידות המגב.

הערה:

- אם פונקציית הריקון האוטומטי כבויה באפליקציה, תחנת הבסיס לא תרוקן אוטומטית את קופסת האבק.
- תחנת הבסיס תרוקן את קופסת האבק בהתאם להגדרות האפליקציה.

4. יש לשטוף את מכל המים המשומשים

לאחר שהרובוט סיים את תפקידו, יש לנקות את מכל המים המשומשים כדי למנוע ריח לא-נעים.

חלקים

כדי לשמור על תקינות הרובוט, מומלץ לעיין בשימוש באביזרים באפליקציה או בטבלה הבאה לתחזוקה שוטפת.

תקופת החלפה	תדירות תחזוקה	חלק
/	אחת לחודש	חיישן שטיח
		חיישני צוק
		חלון הפגוש
		פגוש
		פתח מילוי מים מחדש אוטומטי של הרובוט
		תחתית הרובוט
	יש לנקות אותו לפי הצורך	קופסת האבק
גלגלים ראשי		
כל 2 עד 4 חודשים	/	שקית האבק
כל 1-3 חודשים		רפידות המגב

הערה: תדירות התחזוקה וההחלפה תלויה בשימוש בפועל. אם מתרחש חריג עקב נסיבות מיוחדות, מומלץ לבצע תחזוקה מיידית או החלפה.

תקופת החלפה	תדירות תחזוקה	חלק
/	לאחר כל שימוש	מיכל המים המשומשים
	אחת לשבועיים	כל 6-12 חודשים
מברשת ראשית		
מסנן קופסת האבק		
מברשת צדדית		
מחזיקי רפידת המגב		
/	אחת לחודש או חודשיים	מסנן מגש השטיפה
/		אחת לחודש
/	מגעי טעינה	
	פתחי ריקון-אוטומטיים	
	גלגל כל-כיווני	
	חיישן קצוות	
	חיישן מרחק לייזר (LDS)	

מסנן מגש השטיפה

- יש להוציא את הרובוט ולהסיר את מסנן משטח השטיפה לאחר השלמת ניקוי רפידת המגב.
- יש לשטוף את מסנן מגש השטיפה במים נקיים, לנגב אותו, ולאחר מכן להתקין אותו מחדש במגש השטיפה.
- יש להשתמש באפליקציה או ללחוץ על הכפתור  כדי להחזיר את הרובוט לתחנת הבסיס, או להחזיר את הרובוט באופן ידני בחזרה.

הערה: אין לגרום לרובוט לחזור לתחנת הבסיס במהלך הניקוי.
איור ה-1

שקית האבק

- יש להסיר את מכסה מכל האבק ולהשליך את שקית האבק.
- הערה: משיכה כלפי מעלה בידיית טאטום את השקית כדי למנוע נפילה בטעות של אבק ושל פסולת.
- יש להסיר את האבק ואת הפסולת מהמסנן עם מטלית יבשה.
- יש להתקין שקית אבק חדשה.
- יש להתקין בחזרה את כיסוי מכל האבק.

מיכל המים המשושמים

- יש להסיר את מכל המים המשושמים, לפתוח את הכיסוי שלו ולשפוך את המים משושמים.
- יש לשטוף את מכל המים המשושמים במים נקיים, ולהשתמש בכלי מתאים לניקוי הדופן הפנימית של מכל המים המשושמים.

הערה: כדור הציפה במכל המים המשושמים הוא חלק נע. אין להפעיל יותר מדי כוח בעת ניקוי כדי להימנע מפגיעה בו.
איור ה-3

מברשת ראשית

- יש ללחוץ על תופסני מגן המברשת פנימה כדי להסיר את מגן המברשת ולהרים את המברשת החוצה מהרובוט.
- יש למשוך החוצה את מכסי המברשת בשני קצוות המברשת כפי שמוצג באיור. יש להשתמש בכלי ניקוי מתאים כדי להסיר שערות שהסתככו במברשת. יש להתקין מחדש את מכסי המברשת בשני קצוות המברשת, ולאחר מכן להתקין מחדש את המברשת. יש ללחוץ על מגן המברשת כדי לנעול אותו במקומו.

איור ה-4

מברשת צדדית

יש להבריג החוצה את המברשת הצדדית עם מברג, לנקות את השינער מהמברשת ולאחר מכן להבריג אותה בחזרה.
איור ה-5

גלגל כל-כיווני

הערה:

- יש להשתמש בכלי כגון מברג קטן כדי להפריד את הציר והצמיג של הגלגל הכל-כיווני. אין להפעיל כוח מופרז.
- יש לשטוף את הגלגל הכל-כיווני מתחת למים הזורמים ולהחזיר אותו לאחר ייבוש מלא.

איור ה-6

מחזיקי רפידת המגב

יש להסיר ולנקות את מחזיקי רפידת המגב.
איור ה-7

רפידות המגב

יש להסיר את רפידות המגב ממחזיקי רפידת המגב כדי להחליפם.
איור ה-8

קופסת האבק והמסנן

- יש לפתוח את כיסוי הרובוט וללחוץ על התופסן כדי להסיר את קופסת האבק.
 - יש לפתוח את מכסה קופסת האבק, להסיר את המסנן ואז לרוקן את קופסת האבק כפי שמוצג בתרשים.
 - יש להקיש בעדינות על הסל של המסנן כדי להסיר את הלכלוך.
- הערה: אין לנסות לנקות את המסנן עם מברשת, אצבע או חפצים חדים כדי למנוע נזק.
- יש לשטוף את קופסת האבק ואת המסנן במים ולייבש אותם לחלוטין לפני התקנתם מחדש.

הערה:

- יש לשטוף את קופסת האבק ואת המסנן במים נקיים בלבד. אין להשתמש בשום חומר ניקוי.
 - יש להשתמש בקופסת האבק ובמסנן רק כשהם יבשים לחלוטין.
- איור ה-9**

חיישני הרובוט

יש לנגב את חיישני הרובוט באמצעות מטלית רכה ויבשה, כפי שמוצג באיור:

1. חיישן מרחק לייזר (LDS)

2. חלון הפגוש

3. פגוש

4. חיישן קצוות

5. חיישני צוק

6. חיישן שטיח

הערה: מטלית רטובה עלולה לגרום נזק למרכיבים רגישים בתוך הרובוט ובתחנת הבסיס. יש להשתמש במטלית יבשה לניקוי.

איור ה-10

אזור מגעי הטעינה ואזור האיתות

יש לנקות את מגעי הטעינה ואת אזור האיתות באמצעות מטלית רכה ויבשה.

איור ה-11

פתחי ריקון-אוטומטיים

יש לנקות את פתחי הריקון האוטומטי של הרובוט ושל תחנת הבסיס עם מטלית רכה ויבשה.

איור E-12

סוללה

הרובוט מכיל ערכת סוללות ליתיום-יון בעלת ביצועים גבוהים. יש לוודא שהסוללה נשארת טעונה היטב לשימוש יומיומי כדי לשמור על ביצועי סוללה אופטימליים. אם הרובוט אינו בשימוש לפרק זמן ממושך, יש לכבות ולאחסן אותו. כדי למנוע נזק מפריקת יתר, יש להטעין את הרובוט לפחות פעם בשלושה חודשים.

פתרונות	בעיה
<ul style="list-style-type: none"> הסוללה חלשה. יש לטעון מחדש את הרובוט על הבסיס ולנסות שוב. הטמפרטורה של הסוללה נמוכה מדי או גבוהה מדי. מומלץ להשתמש ברובוט בטמפרטורת סביבה מעל ל-0°C (32°F) ומתחת ל-40°C (104°F). 	<p>הרובוט אינו נדלק.</p>
<ul style="list-style-type: none"> תחנת הבסיס אינה מחוברת לחשמל, יש לוודא ששני הקצוות של כבל החשמל שלה מחוברים כהלכה. המגע בין מגעי הטעינה בתחנת הבסיס לרובוט גרוע, נא לנקות את מגעי הטעינה. יש לבדוק אם יש עצם זר במחבר של הרובוט ולהסיר את העצם הזר אם קיים. 	<p>לא ניתן לטעון את הרובוט.</p>
<ul style="list-style-type: none"> סיסמת רשת ה-Wi-Fi שגויה. יש לוודא שהסיסמה המשמשת לחיבור לרשת ה-Wi-Fi נכונה. הרובוט אינו תומך בחיבור Wi-Fi של 5 GHz. יש לוודא שהרובוט מחובר לחיבור Wi-Fi במהירות 2.4 GHz. אות ה-Wi-Fi חלש. יש לוודא שהרובוט נמצא באזור עם כיסוי Wi-Fi טוב. ייתכן שהרובוט לא מוכן להגדרה. יש לצאת ולהיכנס מחדש לאפליקציה ולאחר מכן לנסות שוב לפי ההוראות. 	<p>הרובוט לא מצליח להתחבר ל-Wi-Fi.</p>

פתרונות	בעיה
<ul style="list-style-type: none"> מסלול החזרה לטעינה חסום, למשל, הדלת סגורה. תחנת הבסיס מנותקת מהחשמל או זוה כשהרובוט לא נמצא עליה. יש לחבר את תחנת הבסיס לאספקת החשמל או להניח את הרובוט על תחנת הבסיס לטעינה. יש יותר מדי מכשולים מסביב לתחנת הבסיס. יש למקם את תחנת הבסיס באזור פתוח יותר. הזזת הרובוט עלולה לגרום לו למקם את עצמו מחדש, והוא יצור מחדש מפה אם המיקום מחדש ייכשל. אם הרובוט רחוק מדי מתחנת הבסיס, ייתכן שהוא לא יוכל לחזור אוטומטית בעצמו, ובמקרה זה יש צורך למקם את הרובוט באופן ידני על תחנת הבסיס. יש לנגב את אזור האיכות בתחנת הבסיס כדי להסיר אבק או פסולת. 	<p>הרובוט לא יכול למצוא ולחזור לתחנת הבסיס.</p>
<ul style="list-style-type: none"> יש לבדוק אם יש מספיק מקום משני הצדדים או מול תחנת הבסיס כדי למנוע את חסימת הרובוט. הרובוט עלול להחליק אם הרצפה מול תחנת הבסיס רטובה מדי. אם כן, יש לנקות את עודפי המים לפני ניסיון חוזר. מומלץ להעביר את תחנת הבסיס למקום אחר ולנסות שוב. יש לוודא שלוחית הארכת הרמפה מותקנת כהלכה. 	<p>הרובוט נתקע מול תחנת הבסיס ולא יכול לחזור אליה.</p>

בעיה	פתרונות
הרובוט אינו נכבה.	<ul style="list-style-type: none"> לא ניתן לכבות את הרובוט כשהוא בטעינה. מומלץ להזיז את הרובוט מתחנת הבסיס, ולאחר מכן ללחוץ לחיצה ארוכה על לחצן ההפעלה למשך 3 שניות כדי לכבות אותו. אם לא ניתן לכבות את הרובוט על ידי ביצוע שלב 1, יש ללחוץ לחיצה ארוכה על לחצן ההפעלה למשך 10 שניות כדי לאלץ את הרובוט להיכבות. אם הבעיה נמשכת, יש ליצור קשר עם שירות הלקוחות.
מהירות הטעינה איטית.	<ul style="list-style-type: none"> לוקח בערך 3.5 שעות לטעון את הרובוט במלואו כאשר הסוללה שלו חלשה. הפעלת הרובוט בטמפרטורות מחוץ לטווח שציון, תאט אוטומטית את מהירות הטעינה כדי להאריך את חיי הסוללה. מגעי הטעינה הן ברובוט והן בתחנת הבסיס עשויים להיות מלוכלכים, נא לנגב אותם עם מטלית יבשה.
הרעש מתגבר בזמן שהרובוט פועל.	<ul style="list-style-type: none"> יש לבדוק אם מסנן קופסת האבק סתום. אם כן, יש לנקות או להחליף אותו. עצם קשיח עלול להיתפס במברשת הראשית או בקופסת האבק. לפני הפירוק, יש לנתק את תחנת הבסיס ואת מחבר שסתום הסולנואיד, יש לסגור את שסתום המים הראשי או את שסתום הזווית בבית. המברשת הראשית או המברשת הצדדית עלולות להסתבך. יש לבדוק ולהסיר עצמים זרים. יש להעביר את מצב היניקה לרגיל או לשקט.

בעיה	פתרונות
הרובוט זז מבלי ללכת במסלול שנקבע.	<ul style="list-style-type: none"> יש לארגן ולסדר חפצים כגון כבלי חשמל ונעלי בית לפני השימוש ברובוט. עבודה על משטחים רטובים וחלקים גורמת להחלקת הגלגל הראשי. מומלץ לייבש את המקומות הרטובים לפני השימוש ברובוט. יש לנגב את חלון הפגוש של הרובוט עם מטלית נקייה ורכה כדי לשמור עליו נקי וללא הפרעות.
הרובוט מפספס את החדרים שיש לנקות.	<ul style="list-style-type: none"> יש לוודא שדלתות החדרים לניקוי אכן פתוחות. המקום בחזית החדר לניקוי עלול להיות רטוב וחלקלק, ולגרום לרובוט להחליק ולעבוד בצורה לא תקינה. יש לייבש את הרצפה לפני השימוש ברובוט.
הרובוט אינו ממשיך לנקות לאחר טעינה.	<ul style="list-style-type: none"> ייתכן שהרובוט מוגדר למצב נא לא להפריע (DND), אשר ימנע ממנו לחדש את הניקוי. הרובוט לא יחדש את הניקוי לאחר החזרה ידנית של הרובוט לתחנת הבסיס או שליחת הרובוט לטעינה דרך האפליקציה או הלחצן .

בעיה	פתרונות
מחזיק רפידת המגב מורם בצורה חריגה.	<ul style="list-style-type: none"> יש להסיר את מחזיק רפידת המגב כדי לבדוק אם יש עצם זר שתקוע בו, ולנסות להפעיל מחדש את הרובוט. אם הבעיה נמשכת, יש ליצור קשר עם צוות השירות לאחר המכירה.
יש מים מתחת למכל המים הנקיים או סביב האטם.	<ul style="list-style-type: none"> בעת הוצאת מכל המים הנקיים, ייתכן שיישארו מעט מים בצינור מתחת למכל או סביב האטם. זה נורמלי. נא לנגב עם מטלית יבשה.

בעיה	פתרונות
התחנה אינה יכולה לרוקן אוטומטית את קופסת האבק.	<ul style="list-style-type: none"> יש לבדוק אם שקית האבק במכל האבק מלאה. אם שקית האבק אינה מלאה, יש לבדוק אם יש חסימה כלשהי בפתחי האוורור של הריקון האוטומטי של הרובוט, תחנת הבסיס או קופסת האבק. אם יש, נא לנקות את החלק החסום בזמן.
מפלס המים במגש השטיפה אינו תקין.	<ul style="list-style-type: none"> יש לבדוק אם האיטום על מכל המים המשומשים רופף או אינו מותקן כהלכה, ולסדר אותו באופן ידני אם כן. אם הבעיה נמשכת, יש ליצור קשר עם צוות השירות לאחר המכירה. יש ללחוץ בעדינות כלפי מטה על מכל המים המשומשים כדי לוודא שהוא מותקן כהלכה. יש להסיר את מסנן מגש השטיפה ובודק אם פתח ניקוז הביוב חסום ולנקות אותו. יש לבדוק את תמיסת הניקוי. אין להוסיף שום נוזל מלבד תמיסת הניקוי המאושרת רשמית.

לתמיכה נוספת, יש ליצור איתנו קשר דרך <https://global.dreametech.com>

תחנת הבסיס

RCLE0510	דגם
220-240 V~50-60 Hz	הספק נקוב
20 V --- 2 A	הספק נקוב
700 W	כוח מדורג (במהלך ריקון אבק)
40 W	כוח מדורג (במהלך הניקוי)
87 W	כוח מדורג (במהלך טעינה וייבוש)

הערה: הספק מדורג (במהלך טעינה וייבוש) נקבע על פי ערך ההספק במהלך תקופת הטעינה המלאה (טמפרטורת הסביבה $23^{\circ}\text{C} \pm 2^{\circ}\text{C}$).

רובוט

RLL53SE	דגם
3.5 שעות בקירוב	זמן טעינה
14.4 V ---	מתח מדורג
75 W	כוח מדורג
2400-2483.5 MHz	תדירות הפעלה
< 20 dBm	הספק פלט מרבי

בשימוש רגיל, יש לשמור על מרחק הפרדה של 20 ס"מ לפחות בין האנטנה לגוף המשתמש.

מארח סוללות ליתיום-יוני נטען

R2412-4S2P-MMBK	דגם
ליתיום-יון	סוג
1	מספר
4.8 Ah	הספק נקוב

סילוק והסרה של סוללות

סוללת הליתיום-יון המובנית מכילה חומרים מסוכנים לסביבה. לפני השלכת הסוללה, יש לוודא שהסוללה מוסרת על ידי טכנאים מוסמכים ושהיא הושלכה במתקן מחזור מתאים.

– יש להוציא את הסוללה מהמכשיר לפני גריטה;

– יש לנתק את המכשיר מרשת החשמל בעת הוצאת הסוללה;

– יש להשליך את הסוללה בבטחה.

זהירות:

לפני הסרת הסוללה, יש לנתק את החשמל ולרוקן את הסוללה ככל האפשר.

יש להשליך סוללות לא נחוצות במתקן מיחזור מתאים.

אין לחשוף לסביבה בטמפרטורה גבוהה כדי למנוע סיכון לפיצוץ.

בתנאים פוגעניים, נוזל עלול להיפלט מהסוללה. אם מתרחש מגע, יש לשטוף במים ולפנות לעזרה רפואית.

מדריך הסרה:

1. יש להפוך את הרובוט, להשתמש בכלי מתאים כדי להסיר את הברגים בגב הרובוט, ולאחר מכן להסיר את הכיסוי.

2. יש לנתק את החיבורים בין הסוללה ללוח ה-PCB כדי להסיר את הסוללה.

معلومات السلامة

تجنبًا للصدمة الكهربائية أو الحريق أو الإصابة الناجمة عن الاستخدام غير السليم للجهاز، يرجى قراءة دليل المستخدم بعناية قبل استخدام الجهاز والاحتفاظ به للرجوع إليه في المستقبل.

قيود الاستخدام

- لا ينبغي استخدام هذا المنتج من قبل الأطفال الذين تقل أعمارهم عن 8 سنوات ولا الأشخاص الذين يعانون من قصور جسدي أو حسي أو فكري أو خبرة أو معرفة محدودة دون إشراف أحد الوالدين أو الوصي القانوني لضمان التشغيل الآمن وتجنب أي مخاطر. لا يجوز للأطفال القيام بالتنظيف والصيانة دون إشراف.
- يتم استخدام الجهاز فقط بوحدة الطاقة الكهربائية المُقدّمة مع الجهاز.
- يحتوي هذا الجهاز على بطاريات لا يمكن استبدالها إلا بواسطة الأشخاص المُتخصّصين.
- امسح المنطقة المراد تنظيفها. لا يجوز للأطفال اللعب بالجهاز. تأكد من إبقاء الأطفال والحيوانات الأليفة على مسافة آمنة من الروبوت أثناء تشغيله.
- لا تقم بتركيب الجهاز أو شحنه أو استخدامه في دورات المياه أو حول حمامات السباحة.
- هذا المنتج مخصص لتنظيف الأرضيات في بيئة منزلية فقط. لذلك لا تستخدمه في الهواء الطلق، أو على الأسطح غير الأرضية، أو في بيئة تجارية أو صناعية.
- تأكد من أن الجهاز يعمل بشكل صحيح في بيئة مناسبة. وبخلاف ذلك، فاحرص على عدم استخدام الجهاز.
- في حال تلف سلك الطاقة، يجب استبداله بسلك خاص أو مجموعة خاصة متوفرة من الشركة المصنعة أو وكيل الخدمة التابع لها.
- لا تستخدم الروبوت في منطقة معلقة فوق مستوى سطح الأرض بدون حاجز وقائي.
- لا تضع الروبوت رأسًا على عقب. لا تستخدم غطاء مستشعر المسافة بالليزر أو غطاء الروبوت أو مخفف الصدمات كمقبض للروبوت.

معلومات السلامة

- استخدم الروبوت في بيئات ذات درجة حرارة محيطية أعلى من 0 درجة مئوية وأقل من 40 درجة مئوية. تأكد من عدم وجود مادة سائلة أو لزجة على الأرض.
- لمنع الضرر أو الضرر الناتج عن السحب، قم بإزالة أي أشياء مفككة من الأرضية، وقم بإزالة الكابلات أو أسلاك الطاقة الموجودة في مسار التنظيف قبل تشغيل الجهاز.
- أزل العناصر الهشة أو الصغيرة من الأرض لمنع الروبوت من الاصطدام بها وإتلافها.
- أبعد الشعر والأصابع وأجزاء الجسم الأخرى عن فتحة الشفط الخاصة بالروبوت أثناء العملية.
- احتفظ بأداة التنظيف بعيدةً عن تناول الأطفال.
- لا تشغل الجهاز في غرفة ينام فيها رضيع أو طفل.
- لا تضع أطفالاً أو حيوانات أليفة أو أي شيء فوق الروبوت بغض النظر عما إذا كان ثابتاً أو متحركاً.
- لا تضيف سوى المياه النظيفة ومحاليل التنظيف المعتمدة رسمياً لخزان الماء النظيفة. لا تضيف أي سوائل أخرى مثل الكحول أو أي مطهر. يمكن التحقق من نسبة محلول التنظيف إلى الماء التنظيف بالرجوع إلى التعليمات المدونة على زجاجة محلول التنظيف. حافظ على محلول التنظيف في مكان بعيد عن تناول الأطفال.
- لا تستخدم الروبوت لتنظيف أي أشياء محترقة. لا تستخدم الروبوت لالتقاط السوائل القابلة للاشتعال أو القابلة للاحتراق أو الغازات المسببة للتآكل أو الأحماض أو المذيبات غير المخففة.
- لا تنظف الأشياء الصلبة أو الحادة بالمكنسة الكهربائية. لا تستخدم الجهاز لالتقاط أشياء مثل الحجارة أو قطع الورق الكبيرة أو أي عنصر قد يسبب انسداد الجهاز.
- أزل القابس من مأخذ التيار قبل تنظيف الجهاز أو صيانته.
- لا تمسح الروبوت أو قاعدة الشحن بقطعة قماش مبللة أو تشطفهما بأي سائل. بعد تنظيف الأجزاء القابلة للغسل، قم بتجفيف الأجزاء بالكامل قبل إعادة تركيبها واستخدامها.

معلومات السلامة

قيود الاستخدام

- يُرجى استخدام هذا المنتج وفقًا للتعليمات الواردة في دليل المستخدم. يتحمل المستخدمون مسؤولية أي خسارة أو ضرر ينشأ عن الاستخدام غير الصحيح لهذا المنتج.

البطاريات والشحن

- تحذير: يُمنع شحن البطاريات غير القابلة لإعادة الشحن.
- لا تستخدم أي بطارية أو محطة أساسية تابعة لطرف خارجي. لا يمكن استخدام الروبوت إلا بالاستعانة بالمحطة الأساسية طراز RCLE0510.
- احرص على عدم محاولة تفكيك أو إصلاح أو تعديل البطارية أو المحطة الأساسية بنفسك.
- لا تضع المحطة الأساسية بالقرب من مصدر الحرارة.
- لا تستخدم قطعة قماش مبللة أو أيدي مبللة لمسح أو تنظيف نقاط اتصال الشحن الخاصة بالمحطة الأساسية.
- لا تتخلص من البطاريات القديمة بشكل غير صحيح. يجب التخلص من البطاريات غير الضرورية في منشأة إعادة التدوير المناسبة.
- إذا أصبح سلك الطاقة تالفًا أو مكسورًا، فتوقف عن استخدامه على الفور واتصل بخدمة ما بعد البيع.
- تأكد من إيقاف تشغيل الروبوت عند نقله وحفظه في عبوته الأصلية كلما أمكن.
- إذا لم يتم استخدام الروبوت لفترة طويلة من الوقت، فقم بشحنه بالكامل، ثم قم بإيقاف تشغيله وتخزينه في مكان بارد وجاف. قم بإعادة شحن الروبوت مرة واحدة على الأقل كل 3 أشهر لتجنب الإفراط في تفريغ البطارية.

معلومات السلامة

معلومات سلامة الليزر

- يتوافق مستشعر الليزر الموجود في هذا المنتج مع معيار IEC 60825-1:2014/EN 60825-1:2014/A11:2021 لمنتجات الليزر من الفئة 1. يرجى تجنب ملامسة العين المباشرة أثناء الاستخدام.
منتج ليزر من الفئة 1
منتج ليزر مخصص للمستهلك
EN 50689:2021

للاستخدام الداخلي فقط 

اقرأ دليل المشغل 

للحصول على دليل إلكتروني مفصل، يُرجى الانتقال إلى <https://global.dreametech.com/pages/user-manuals-and-faqs>

محطة الشحن

1. مؤشر الحالة
- أبيض ثابت: تم توصيل المحطة الأساسية بالتيار الكهربائي
- برتقالي ثابت: يوجد خطأ في المحطة الأساسية
2. وحدة توزيع المحلول التلقائي - حجرة مفردة
3. فلتر
4. منطقة الإشارة
5. فتحة التفريغ التلقائي
6. فتحة كيس الأتربة
7. موصلات الشحن
8. منفذ إضافة الماء التلقائي
9. فتحة مخصصة لتوصيل مجموعة أدوات توصيل المياه لإعادة التعبئة والتصرف تلقائيًا

ملاحظة: يجب شراء عدة توصيل المياه لإعادة الملء والتجفيف التلقائي

بشكل منفصل. (متوفر فقط في مناطق محددة).

10. فتحة تخزين سلك الطاقة
11. منفذ الطاقة
12. الغطاء العلوي
13. خزان المياه المُستخدمة
14. خزان المياه النظيفة
15. غطاء خزان الأتربة
16. لوح الغسيل
17. فلتر لوح الغسيل
18. لوحة تمديد عارضة التحميل المنحدرة
19. مشبك خزان المياه
20. كرة تعويم
21. مشبك خزان المياه
22. أنبوب المياه
23. فلتر
24. عوام

الشكل. A-4

13. مدخل تعبئة المياه الأوتوماتيكي

14. زر إعادة الضبط

• اضغط مع الاستمرار لمدة 3 ثوانٍ لاستعادة إعدادات المصنع

15. ① مؤشر الواي فاي (Wi-Fi)

16. مستشعر الحواف

17. مستشعر الأماكن المنحدرة

18. مستشعر السجاد

19. مجموعة إطالة الفرشاة الجانبية

20. الفرشاة الرئيسية

21. العجلة الرئيسية

22. مجموعة MopExtend

23. العجلة مُتعددة الاتجاهات

24. غطاء حماية الفرشاة

25. العجلة الرئيسية

26. مشابك غطاء حماية الفرشاة

27. فتحات تركيب حامل وسادة الممسحة

الشكل. A-1

صندوق الأتربة

1. فلتر
2. مقبض المرشح
3. فتحة التفريغ التلقائي
4. مشبك غطاء صندوق جمع الأتربة
5. مشبك صندوق الأتربة
6. غطاء صندوق الأتربة

الشكل. A-2

تركيب الممسحة

1. منطقة تثبيت وسادة الممسحة
2. حامل وسادة الممسحة
3. وسادة ممسحة

الشكل. A-3

A نظرة عامة على المنتج

روبوت

1. زر تنظيف البقع []
 - اضغط لبدء تنظيف البقع
 2. زر الطاقة / التنظيف
 - اضغط مع الاستمرار لمدة 3 ثوانٍ للتشغيل أو إيقاف التشغيل
 - اضغط لبدء التنظيف بعد تشغيل الروبوت
 3. زر الإرساء []
 - اضغط لإرسال الروبوت مرة أخرى للمحطة الأساسية
 - اضغط مع الاستمرار لمدة 3 ثوانٍ لتعطيل قفل الأطفال
- مؤشر حالة الزر
- أبيض ثابت: اكتمل التنظيف أو المسح
 - التنفس الأبيض: الشحن (عندما تكون البطارية غير منخفضة)
 - برتقالي ثابت: الانتظار عند انخفاض البطارية أو إيقاف المؤقت عند انخفاض البطارية
 - التنفس البرتقالي: الشحن (عندما تكون البطارية منخفضة)
 - برتقالي وامض: خطأ

ملاحظة:

- اضغط على أي زر في الروبوت للتوقف أثناء قيام الروبوت بالتنظيف أو العودة إلى الشحن.
- يمكن تمكين/تعطيل قفل الأطفال من خلال تطبيق Dreamehome.
- 4. مستشعر الليزر الخطي ثلاثي الأبعاد
- 5. غطاء مستشعر المسافة بالليزر
- 6. مستشعر المسافة بالليزر
- 7. مخفف الصدمات
- 8. نافذة مخفف الصدمات
- 9. الغطاء
- 10. فتحة التفريغ التلقائي
- 11. موصلات الشحن
- 12. موصلات

B نَظْم منزلِك

1. قبل التنظيف، يرجى إبعاد أي عناصر غير مستقرة أو قابلة للكسر أو قيمة أو خطيرة، وارفع الكابلات والملابس والعباب الأطفال والأجسام الصلبة والأجسام الحادة الموجودة على الأرض لتجنب تشابكها أو خدشها أو اصطدامها بالجزء العلوي للروبوت والتسبب في خسائر.

2. يجب وضع حاجز على حافة الدرج قبل البدء في التنظيف لضمان التشغيل الآمن والسلس للروبوت.

3. افتح باب الغرفة المراد تنظيفها، وضع الأثاث في مكانه المناسب لخلق مساحة إضافية لعملية التنظيف.

4. لضمان قدرة الروبوت على التعرف على المناطق التي يجب تنظيفها، يتعين تجنب الوقوف أمام الروبوت، أو عند عتبة الباب، أو في الممرات الضيقة.

ملاحظة:

- عند استخدام الروبوت للمرة الأولى، يتعين مرافقته خلال عملية التنظيف لإزالة أي عوائق محتملة في الوقت المناسب.
- تجنب شطف الأجسام الصلبة مثل الأحجار والكرات الفولاذية وأجزاء لعب الأطفال، أو الأجسام الحادة مثل مخلفات البناء والزجاج المكسور والمسامير، وإلا قد تخدش الأرضية.

الشكل B

C قبل الاستخدام

1. ضع المحطة الأساسية وقم بتوصيلها بمأخذ التيار الكهربائي ينبغي وضع محطة الشحن في مكان مفتوح قدر الإمكان وذو إشارة واي فاي جيدة. اترك مساحة كافية كما هو موضح في الشكل وقم بإزالة أي أجسام في المنطقة المظلمة. أدخل كابل الطاقة في المحطة الأساسية وقم بتوصيله بالمأخذ.

ملاحظة:

- أدخل كابل الطاقة بحاكم مع توجيهه لأعلى حتى يتم تشغيل المؤشر.
- تأكد من عدم وجود أي شيء يُعيق منطقة الإشارة.
- يُنصح بوضع محطة الشحن على الأرضيات البلاطية أو الرخامية لتجنب تلطخ الأرضيات الخشبية أو السجاد بالماء.

2. ثبت لوحة تمديد عارضة التحميل المنحدرة

ملاحظة:

- تأكد من تثبيت فلتر لوح الغسيل في مكانه قبل الاستخدام.
- يمكن إزالة فلتر الغسيل للتنظيف أثناء تنفيذ أعمال لصيانة المنتظمة.

3. أزل أغطية حماية الروبوت، وقم بتركيب الممسحة

4. الاتصال بتطبيق Dreamehome App

(1) اضغط مع الاستمرار على زر التشغيل الموجود على الروبوت لمدة 3 ثوانٍ لتشغيله. قم بإزالة غطاء الروبوت ومسح رمز الاستجابة السريعة على الروبوت، أو ابحث عن "Dreamehome" في متجر التطبيقات لتنزيل التطبيق وتثبيته.

(2) افتح تطبيق Dreamehome، وانقر على "مسح رمز الاستجابة السريعة QR للاتصال"، ثم قم بمسح رمز QR نفسه من على الروبوت مرة أخرى لإضافة الجهاز. يُرجى اتباع التعليمات لإنهاء اتصال Wi-Fi.

① مؤشر الواي فاي (Wi-Fi)

- تومض ببطء: يجب إجراء التوصيل
- وميض سريع: جارٍ الاتصال
- تشغيل: متصل

② رمز الاستجابة السريعة (QR)

ملاحظة:

- لا يدعم سوى Wi-Fi بتردد 2,4 جيجاهرتز .
- لإعادة تعيين Wi-Fi، كرر الخطوة (2) ثم اتبع المطالبات لإنهاء اتصال Wi-Fi.
- لفصل الجهاز عن شبكة Wi-Fi، اضغط مع الاستمرار على زر إعادة الضبط الموجود على الروبوت لمدة 3 ثوانٍ.
- قد تختلف العمليات الفعلية عن التعليمات الموجودة في هذا الدليل بسبب التحديثات التي يتم إجراؤها على برنامج التطبيق. يُرجى اتباع التعليمات بناءً على إصدار التطبيق الحالي.

5. وصل الروبوت بالمحطة الأساسية

تُثبت الروبوت على محطة الشحن مع توجيه الممسحة نحو لوح الغسيل. ستسمع بعد ذلك إشعارًا صوتيًا عندما يتصل الروبوت بالمحطة الأساسية بنجاح. بعد شحن الروبوت بالكامل، ستبقى مؤشرات الحالة الموجودة على الروبوت والمحطة الأساسية مُضاءة لمدة 10 دقائق، ثم تنطفئ بشكل تدريجي.

ملاحظة: يُوصى بشحن الروبوت بالكامل قبل استخدامه لأول مرة. يجب توصيل الروبوت يدويًا بمحطة الشحن لإعادة شحنه، في حال تعذر تشغيله بعد نفاذ البطارية.

6. أصف محلول التنظيف

(1) قم بإزالة غطاء خزان الأتربة واسحب وحدة موزع المحلول التلقائي للخارج.

(2) افتح الغطاء العلوي للوحدة وأضف محلول التنظيف.

(3) أغلق غطاءات الوحدة، ثم أعدّه إلى المحطة الأساسية، ثم أعد تركيب غطاء خزان الأتربة. سيتم إضافة محلول التنظيف تلقائيًا أثناء العمل.

ملاحظة:

- يمكن ملء وحدة موزع المحلول التلقائي بمحلول التنظيف للاستخدام. لا تقوم بإضافة أي سائل بخلاف محلول التنظيف المُعتمد رسميًا وذلك للمساعدة في منع حدوث أي خلل أو غطل في التشغيل.
- قم بتثبيت وحدة موزع المحلول التلقائي حتى تستقر في مكانها.

المكنسة والممسحة

ملاحظة: بعد تثبيت الممسحة، سيعمل الروبوت في وضع "الكس والمسح" افتراضياً أثناء استخدامه لأول مرة. لضبط وضع التنظيف، انتقل إلى إعدادات وضع التنظيف في التطبيق، واختر من بين الخيارات الثلاثة الإضافية التالية:

- ① المسح بعد الكس بالمكنسة
- ② المكنسة الكهروبايئة
- ③ الممسحة

1. بدء التنظيف

اضغط على زر التشغيل الموجود على الروبوت أو استخدم التطبيق لبدء تشغيل الروبوت من المحطة الأساسية. عندئذ سيخطط الروبوت مسار التنظيف الأمثل وينفذ مهمة التنظيف بناءً على الخريطة التي تم إنشاؤها.

ملاحظة:

- للتأكد من عودة الروبوت بسهولة إلى المحطة الأساسية بعد التنظيف، يوصى ببدء تشغيل الروبوت من عودته إلى تلك المحطة الأساسية.
- سيتم تنظيف وسادات الممسحة قبل أن يبدأ الروبوت في المسح، لذا يُرجى التحلي بالصبر.
- لا تحرك المحطة الأساسية أو خزان المياه النظيفة أو خزان المياه المستخدم أو فلتير لوح الفسيل أثناء التشغيل.
- تجنب الإصابة بالحروق، لا تلمس مخرج المياه أثناء تشغيل المحطة الأساسية.

2. غسيل تلقائي للممسحة

عند التنظيف، سيعود الروبوت تلقائياً إلى المحطة الأساسية لغسل وسادات الممسحة بناءً على تردد تنظيف وسادة الممسحة المحدد في التطبيق. ستقوم المحطة الأساسية بإعادة ملء خزان الماء الخاص بالروبوت تلقائياً على أن يستأنف الروبوت التنظيف.

3. قم بتفريغ صندوق الغبار تلقائياً وغسل وتجفيف وسادات الممسحة

بعد أن ينهي الروبوت مهمة التنظيف ويعود إلى المحطة الرئيسية للشحن، ستقوم المحطة الرئيسية تلقائياً بتفريغ صندوق الغبار ثم غسل وتجفيف منصات الممسحة.

ملاحظة: ستتوقف عملية التنظيف الحالية عندما يوضع الروبوت على المحطة الأساسية وهو في وضع الإيقاف المؤقت.

استئناف التنظيف التلقائي

إذا كانت البطارية منخفضة جداً، فسيعود الروبوت تلقائياً إلى المحطة الأساسية لشحنه. بعد الشحن إلى مستوى البطارية المناسب، سيتم استئناف مهام التنظيف غير المكتملة.

ملاحظة: لاستخدام هذه الوظيفة، يرجى تمكينها من داخل هذا التطبيق.

وضع عدم الإزعاج (DND)

عند ضبط الروبوت على وضع عدم الإزعاج (DND)، سيتم منع الروبوت من استئناف التنظيف. يتم تعطيل وضع عدم الإزعاج بشكل افتراضي في المصنع. يُمكنك استخدام التطبيق لتمكين وضع عدم الإزعاج أو تعديل فترة وضع عدم الإزعاج. تم تعيين فترة عدم الإزعاج افتراضياً من الساعة 10:00 مساءً إلى الساعة 8:00 صباحاً.

ملاحظة:

- سيتم تنفيذ مهام التنظيف المجدولة خلال فترة عدم الإزعاج.
- بعد انتهاء فترة عدم الإزعاج، سيستأنف الروبوت عملية التنظيف من نفس المكان الذي توقف عنده.

تنظيف البقع

اضغط على زر [] بشكل مؤقت لتمكين وضع تنظيف البقع، عندما يكون الروبوت في وضع الانتظار. في هذا الوضع، يقوم الروبوت بتنظيف منطقة مربعة بمساحة $1,5 \times 1,5$ متر حوله ويعود إلى نقطة الانطلاق بعد اكتمال عملية تنظيف البقع.

إعادة تشغيل الروبوت

إذا توقف الروبوت عن الاستجابة أو تعذر إيقاف تشغيله، فاضغط مع الاستمرار على الزر التشغيل لمدة 10 ثوانٍ لإيقاف تشغيله بقوة. بعد ذلك، اضغط مع الاستمرار على الزر لمدة 3 ثوانٍ لتشغيل الروبوت.

7. أضف الماء في خزان الماء النظيف
أخرج خزان المياه النظيفة من محطة الأساسية، واملأ الخزان بمياه نظيفة. ثم أعد تركيب خزان المياه النظيفة في المحطة الأساسية.

ملاحظة: يرجى عدم إضافة الماء الساخن إلى خزان الماء، حيث يمكن أن يتسبب ذلك في تشويه شكل الخزان.

الشكل. C-1 - الشكل. C-7

D طريقة الاستخدام

التشغيل/إيقاف التشغيل

اضغط مع الاستمرار على زر التشغيل لمدة 3 ثوانٍ لتشغيل الروبوت. سيظل مؤشر الطاقة مضاءً أو وضع الروبوت على المحطة الأساسية عن طريق محاذاة جهات اتصال الشحن الخاصة بالروبوت مع تلك الخاصة بالمحطة الأساسية، ثم سيتم تشغيل الروبوت تلقائياً وبدء الشحن. لإيقاف تشغيل الروبوت، حرك الروبوت بعيداً عن المحطة الأساسية واضغط مع الاستمرار على زر التشغيل لمدة 3 ثوانٍ.

رسم الخرائط السريع

بعد تكوين الشبكة لأول مرة، اتبع الإرشادات الموجودة في التطبيق لإنشاء خريطة بسرعة. سيبدأ الروبوت في التخطيط دون تنظيف. عندما يعود الروبوت إلى المحطة الأساسية، تكون عملية التخطيط قد اكتملت وسيتم حفظ الخريطة تلقائياً.

الإيقاف المؤقت/السكون

عندما يكون الروبوت قيد التشغيل، اضغط على أي زر للإيقاف المؤقت.

يدخل الروبوت في وضع السكون تلقائياً، إما ثم إيقافه مؤقتاً لأكثر من 10 دقائق. سيتم إيقاف تشغيل جميع المؤشرات الموجودة على الروبوت. اضغط على أي زر في الروبوت، أو استخدم التطبيق لإيقاف الروبوت.

ملاحظة:

- إذا تم إيقاف تشغيل وظيفة التفريغ التلقائي في التطبيق، فلن تقوم محطة الشحن بإفراغ صندوق الأتربة تلقائياً.
- ستقوم المحطة الأساسية بإفراغ صندوق الأتربة وفقاً للإعدادات الموجودة في التطبيق.

4. نَقِّفْ خزان المياه المستخدمة

بعد أن ينهي الروبوت مهمته، يُرجى تنظيف خزان المياه المستخدمة لتجنب انبعاث أي رائحة.

E الصيانة الدورية

قطع الغيار

يوصى بالرجوع إلى استخدام الملحق الموجود في التطبيق أو الجدول التالي للصيانة الروتينية، للحفاظ على الأداء الأمثل للروبوت.

فترة الاستبدال	وتيرة الصيانة	قطعة الغيار
/	مرة واحدة كل شهر	مستشعر السجاد
		مستشعر الأماكن المنحدرة
		نافذة مخفف الصدمات
		مخفف الصدمات
		مدخل تعبئة المياه الأوتوماتيكي للروبوت
		قاعدة الروبوت
	نظف الروبوت عند الحاجة	صندوق الأتربة
العجلات الرئيسية		
كل 2 إلى 4 أشهر	/	كيس الأتربة
كل 1 إلى 3 أشهر		وسادة ممسحة

ملاحظة: يعتمد تكرار الصيانة والاستبدال على الاستخدام الفعلي. في حالة حدوث استثناء بسبب ظروف خاصة، يوصى بالصيانة الفورية أو الاستبدال.

فترة الاستبدال	وتيرة الصيانة	قطعة الغيار
/	بعد كل استعمال	خزان المياه المستخدمة
	مرة واحدة كل أسبوعين	كل 6 إلى 12 أشهر
الفرشاة الرئيسية		
فلتر صندوق الأتربة		
فرشاة جانبية		
حامل وسادة الممسحة		
/	مرة كل شهر إلى شهرين	فلتر لوح الغسيل
/		مرة واحدة كل شهر
/	موصلات الشحن	
	فتحة التفريغ التلقائي	
	العجلة مُتعددة الاتجاهات	
	مستشعر الحواف	
	مستشعر المسافة بالليزر	

فلتر لوح الغسيل

1. أخرج الروبوت وأزل فلتر لوح الغسيل بعد اكتمال تنظيف وسادة الممسحة.
 2. اشطف فلتر لوح الغسيل بالمياه النظيفة، وامسحه جيداً، ثم أعد تثبيته في لوح الغسيل.
 3. استخدم التطبيق أو اضغط على زر  لإعادة الروبوت إلى المحطة الأساسية، أو أعد الروبوت يدوياً.
- ملاحظة:** أثناء التنظيف، لا تجعل الروبوت يعود إلى المحطة الأساسية.
- الشكل. E-1**

كيس الأتربة

1. أزل غطاء خزان الأتربة وتخلص من كيس الأتربة.
- ملاحظة:** سيؤدي سحب المقبض لأعلى إلى إغلاق كيس الأتربة لمنع سقوط الأتربة والأوساخ عن طريق الخطأ.
2. أزل الغبار والأوساخ من الفلتر باستخدام قطعة جافة من القماش.
 3. قم بتركيب كيس جديد للأتربة.
 4. أعد تركيب غطاء خزان الغبار.
- الشكل. E-2**

خزان المياه المُستخدمة

1. أزل خزان المياه المستعملة وافتح غطاءه، واسكب المياه المستعملة.
2. اشطف خزان المياه المستخدمة بالماء النظيف، واستخدم أداة مناسبة لتنظيف جداره الداخلي.

ملاحظة: تعد كرة التعويم في خزان المياه المستخدمة جزءاً متحركاً. لا تستخدم القوة المفرطة عند التنظيف لتجنب التسبب في حدوث الأضرار.

الشكل. E-3

الفرشاة الرئيسية

1. اضغط على مشابك غطاء حماية الفرشاة نحو الداخل لإزالته ورفعها من الروبوت.
2. اسحب أعطية الفرشاة من طرفي الفرشاة كما هو موضح في الشكل. استخدم أداة التنظيف المناسبة لإزالة أي شعر متشابك في الفرشاة. أعد تركيب أعطية الفرشاة على طرفي الفرشاة، ثم أعد تركيب الفرشاة. اضغط على غطاء حماية الفرشاة لقفله في مكانه.

الشكل. E-4

فرشاة جانبية

فك الفرشاة الجانبية باستخدام المفك، ونُظِّف الفرشاة من الشعر، ثم ثبتها مجدداً باستخدام المفك.

الشكل. E-5

العجلة مُتعددة الاتجاهات

ملاحظة:

- استخدم أداة مثل مفك براغي صغير لفصل المحور وإطار العجلة متعددة الاتجاهات. لا تستخدم القوة المفرطة.
- اشطف العجلة متعددة الاتجاهات تحت الماء الجاري وأعدّها بعد تجفيفها بالكامل.

الشكل. E-6

حامل وسادة الممسحة

أزل ونُظِّف حوامل وسادة الممسحة.

الشكل. E-7

وسادة ممسحة

قم بإزالة وسادات الممسحة من حوامل وسادات الممسحة لاستبدالها.

الشكل. E-8

صندوق الأتربة والفلتر

1. افتح غطاء الروبوت واضغط على مشبك صندوق الأتربة لإزالة صندوق الأتربة.
 2. افتح غطاء صندوق الأتربة وأزل الفلتر، ومن ثم أفرغ صندوق الأتربة كما هو موضح في الشكل.
 3. انقر برفق على سلة الفلتر لإزالة الأتربة.
- ملاحظة:** لا تحاول تنظيف الفلتر باستخدام فرشاة أو أصبع أو أدوات حادة لتجنب التلف.
4. اشطف صندوق الأتربة والفلتر بالماء وجففه تماماً قبل إعادة تركيبه.

ملاحظة:

- اشطف صندوق الأتربة والفرش بالماء النظيف فقط. لا تستخدم أي مُنظف.

- استخدم صندوق الأتربة والفلتر فقط بعد الجفاف تماماً.

الشكل. E-9

مستشعرات الروبوت

امسح مستشعرات الروبوت باستخدام قطعة قماش ناعمة وجافة، كما هو موضح في الشكل:

1. مستشعر المسافة بالليزر
2. نافذة مخفف الصدمات
3. مخفف الصدمات
4. مستشعر الحواف
5. مستشعر الأماكن المنحدرة
6. مستشعر السجاد

ملاحظة: يمكن أن يتسبب استخدام قطعة قماش مبللة في تلف العناصر الحساسة داخل الروبوت ومحطة الشحن. يرجى استخدام قطعة قماش جافة للتنظيف.

الشكل. E-10

موصلات الشحن ومنطقة الإشارة

نُظف مناطق اتصال الشحن ومنطقة الاشارات بقطعة قماش ناعمة وجافة.

الشكل. E-11

فتحة التفريغ التلقائي

يُرجى تنظيف فتحات الإفرغ التلقائية في الروبوت ومحطة الشحن باستخدام قطعة ناعمة وجافة من القماش.

الشكل. E-12

بطارية

يحتوي الروبوت على حزمة بطارية ليثيوم أيون عالية الأداء. يرجى التأكد من أن البطارية مشحونة جيدًا للاستخدام اليومي للحفاظ على الأداء الأمثل للبطارية. إذا لم يتم استخدام الروبوت لفترة طويلة، قم بإيقاف تشغيله وتخزينه. لمنع الضرر الناتج عن التفريغ الزائد، قم بشحن الروبوت مرة واحدة على الأقل كل ثلاثة أشهر.

اكتشاف الأخطاء وإصلاحها

المشكلة	الحلول
لا يمكن تشغيل الروبوت.	<ul style="list-style-type: none"> البطارية منخفضة. اعد شحن الروبوت على القاعدة والمحاولة مرة أخرى. درجة حرارة البطارية منخفضة جدًا أو مرتفعة جدًا. يوصى باستخدام الروبوت في بيئات تكون فيها درجة الحرارة المحيطة أعلى من 0 درجة مئوية (32 درجة فهرنهايت) وأقل من 40 درجة مئوية (104 درجة فهرنهايت).
لا يمكن شحن الروبوت.	<ul style="list-style-type: none"> لم يتم توصيل المحطة الأساسية بالطاقة، يرجى التأكد من توصيل كل من طرفي سلك الطاقة بشكل صحيح. الاتصال بين موصلات الشحن لمحطة الشحن والروبوت رديئة، يُرجى تنظيف موصلات الشحن. يرجى التحقق من وجود أي جسم غريب عند موصلات الروبوت وإزالته إن وجد.
يفشل الروبوت في الاتصال بشبكة Wi-Fi.	<ul style="list-style-type: none"> كلمة مرور شبكة Wi-Fi غير صحيحة. يرجى التأكد من صحة كلمة المرور المستخدمة للاتصال بشبكة Wi-Fi الخاصة بك. الروبوت لا يدعم اتصال شبكة الواي فاي 5 جيغا هرتز. يُرجى التأكد من أن الروبوت متصل بشبكة واي فاي بتردد 2,4 جيغا هرتز. إشارة شبكة Wi-Fi ضعيفة. يرجى التأكد من أن الروبوت متواجد في منطقة تتوفر فيها تغطية جيدة لشبكة Wi-Fi. قد لا يكون الروبوت جاهزًا للتكوين. يُرجى إغلاق التطبيق وأعد الدخول مرة أخرى، ثم حاول تنفيذ الخطوات كما هو موضح.

المشكلة	الحلول
لا يمكن للروبوت العودة إلى محطة الشحن.	<ul style="list-style-type: none"> طريق العودة إلى الشحن مسدود، على سبيل المثال الباب مغلق. قد تكون محطة الشحن غير متصلة بالطاقة أو تم نقلها ولم يكن الروبوت مُثبت عليها. يُرجى توصيل المحطة الأساسية بمصدر الطاقة أو وضع الروبوت على المحطة الأساسية لشحنه. يوجد الكثير من العوائق حول محطة الشحن. يرجى وضع محطة الشحن في منطقة أكثر انفتاحاً. قد يتسبب نقل الروبوت في إعادة وضعيته، وسيقوم بإعادة إنشاء الخريطة إذا فشلت عملية ضبط وضعيته. إذا كان الروبوت بعيدًا للغاية عن قاعدة الشحن، فقد لا يتمكن من العودة تلقائيًا، وفي هذه الحالة ستحتاج إلى وضع الروبوت على محطة الشحن يدويًا. امسح منطقة الإشارة الموجودة على قاعدة الشحن لإزالة الغبار أو الحطام.
يعلق الروبوت في الجزء الأمامي من المحطة الأساسية ولا يمكنه العودة إليها.	<ul style="list-style-type: none"> تحقق مما إذا كان هناك مساحة كافية على كلا الجانبين أو أمام المحطة الأساسية لمنع انسداد الروبوت. قد ينزلق الروبوت إذا كانت الأرضية أمام المحطة الأساسية مبللة بشكل مفرط. إذا كان الأمر كذلك، فامسح الماء الزائد قبل المحاولة مرة أخرى. يُوصى بنقل محطة الشحن لمكان آخر والمحاولة مرة أخرى. تحقق من تركيب لوحة تمديد عارضة التحميل المنحدرة بشكل صحيح.

اكتشاف الأخطاء وإصلاحها

المشكلة	الحلول
لا يمكن إيقاف تشغيل الروبوت.	<ul style="list-style-type: none"> لا يمكن إيقاف تشغيل الروبوت أثناء الشحن. يوصى بتحريك الروبوت من المحطة الأساسية، ثم الضغط مع الاستمرار على زر التشغيل لمدة 3 ثواني لإيقاف تشغيله. إذا تعذر إيقاف تشغيل الروبوت عن طريق تنفيذ الخطوة 1، فاضغط مع الاستمرار على زر التشغيل لمدة 10 ثوانٍ لإيقاف تشغيل الروبوت بالقوة. إذا استمرت المشكلة، يُرجى الاتصال بخدمة ما بعد البيع.
سرعة الشحن بطيئة.	<ul style="list-style-type: none"> يستغرق شحن الروبوت بالكامل حوالي 3,5 ساعات عندما تكون البطارية منخفضة. إذا قمت بتشغيل الروبوت في درجات حرارة خارج النطاق المحدد، سيؤدي ذلك إلى بقاء سرعة الشحن تلقائيًا لتمديد العمر الافتراضي للبطارية. قد تكون مناطق اتصال الشحن الموجودة على كل من الروبوت ومحطة الشحن ممتسخة، لذا يُرجى مسحها بقطعة قماش جافة.
تزداد الضوضاء أثناء تشغيل الروبوت.	<ul style="list-style-type: none"> تحقق مما إذا كان مرشح صندوق الغبار مسدودًا. إذا كان الأمر كذلك، فقم بتنظيفه أو استبداله. قد يعلق جسم صلب في الفرشاة الرئيسية أو صندوق الأتربة. افحص و قم بإزالة أي جسم صلب. قد تتشابك الفرشاة الرئيسية أو الفرشاة الجانبية. افحص وأزل أي أجسام غريبة. يرجى تحويل وضع الشفط إلى الوضع العادي (Standard) أو الوضع الهادئ (Quiet).

المشكلة	الحلول
يتحرك الروبوت بدون اتباع المسار المحدد.	<ul style="list-style-type: none"> يجب ترتيب الأشياء مثل أسلاك الطاقة والنعال قبل استخدام الروبوت. يؤدي العمل على أسطح مبتلة وزلقة إلى انزلاق العجلة الرئيسية. يوصى بتجفيف الأماكن المبللة قبل استخدام الروبوت. امسح نافذة مخفف الصدمات على الروبوت بقطعة قماش نظيفة وناعمة لإبقائها نظيفة وخالية من العوائق.
الروبوت يفوت الغرف التي يجب تنظيفها.	<ul style="list-style-type: none"> تأكد من فتح أبواب الغرف المراد تنظيفها. قد يكون المكان الموجود أمام الغرفة المراد تنظيفه رطبًا وزلًا، مما يتسبب في انزلاق الروبوت والعمل بشكل غير طبيعي. يُرجى محاولة تجفيف الأرضية قبل استخدام الروبوت.
لن يستأنف الروبوت التنظيف بعد الشحن.	<ul style="list-style-type: none"> تأكد من عدم تعيين الروبوت على وضع عدم الإزعاج (DND)، حيث يمنع هذا الوضع من استئناف عملية التنظيف. لن يستأنف الروبوت التنظيف بعد وضع الروبوت يدويًا على القاعدة الأساسية أو إرسال الروبوت للشحن عبر التطبيق أو الزر.

اكتشاف الأخطاء وإصلاحها

المشكلة	الحلول
حامل وسادة الممسحة مرفوع بشكل غير طبيعي.	<ul style="list-style-type: none"> يرجى إزالة حامل وسادة الممسحة للتحقق مما إذا كان هناك أي جسم غريب عالق فيه، وحاول إعادة تشغيل الروبوت. إذا استمرت المشكلة، فيرجى الاتصال بفريق خدمة ما بعد البيع.
يوجد ماء تحت خزان الماء التنظيف أو حول السداد.	<ul style="list-style-type: none"> عند إخراج خزان الماء التنظيف، قد يترك بعض الماء في الأنبوب أسفل الخزان أو حول السداد. وهذا أمر طبيعي. يرجى مسحه بقطعة قماش جافة.

المشكلة	الحلول
لا يمكن للمحطة إفراغ صندوق الأتربة تلقائياً.	<ul style="list-style-type: none"> تحقق مما إذا كان كيس الغبار في خزان الغبار ممتلئاً. إذا لم يكن كيس الأتربة ممتلئاً، فتتحقق مما إذا كان هناك أي عائق في فتحات التفريغ التلقائي للروبوت أو المحطة الأساسية أو صندوق الأتربة. نُلّف الجزء المسدود في الحال، إن وجد.
مستوى الماء في لوح الغسيل غير طبيعي.	<ul style="list-style-type: none"> تحقق مما إذا كان مانع التسريب الموجود على خزان المياه المستعمل فضفاضاً أو غير مثبت بشكل صحيح، وأعد ضبطه يدوياً إذا كان الأمر كذلك. إذا استمرت المشكلة، فيرجى الاتصال بفريق خدمة ما بعد البيع. اضغط بلطف على خزان المياه المستعملة للتأكد من تركيبه بشكل صحيح. قم بإزالة فلتر لوح الغسيل وتحقق مما إذا كان منفذ تصريف مياه الصرف الصحي مسدوداً وقم بتنظيفه. افحص محلول التنظيف. لا تضيف أي سائل بخلاف محلول التنظيف المعتمد رسمياً.

لمزيد من الدعم، تواصل معنا عبر <https://global.dreametech.com>

محطة الشحن

RCLE0510	الطراز
220-240 V ~ 50-60 Hz	الدخل المقدر
20 V === 2 A	الإخراج المقدر
700 W	الطاقة المقدرة (أثناء تفريغ الأتربة)
40 W	الطاقة المقدرة (أثناء التنظيف)
87 W	الطاقة المقدرة (أثناء الشحن والتجفيف)

ملاحظة: تُحدد الطاقة المقدرة (أثناء الشحن والتجفيف) وفقًا لقيمة الطاقة خلال فترة التحميل الكامل (عند درجة حرارة محيطية 23 درجة مئوية \pm 2 درجة مئوية).

روبوت

RLL53SE	الطراز
3,5 ساعات تقريبًا	وقت الشحن
14,4 V ===	الجهد المقدر
75 W	الطاقة المقدرة
2400-2483,5 MHz	تردد التشغيل
< 20 dBm	الحد الأقصى لطاقة الإخراج

يجب الحفاظ على مسافة فاصلة تبلغ على الأقل 20 سم بين الهوائي وجسم المستخدم، في ظل الظروف الطبيعية للاستخدام هذا الجهاز.

علبة بطارية ليثيوم أيون قابلة لإعادة الشحن

R2412-4S2P-MMBK	الطراز
ليثيوم أيون	النوع
1	العدد
4,8 Ah	السعة المقدرة

التخلص من البطارية وإزالتها

تحتوي بطارية الليثيوم أيون المدمجة على مواد خطيرة على البيئة. قبل التخلص من البطارية، تأكد من خلغ البطارية بواسطة فنيين مؤهلين والتخلص منها في منشأة إعادة التدوير المناسبة.

- يجب إزالة البطارية من الجهاز قبل التخلص منها؛
- يجب فصل الجهاز عن مصدر التيار الكهربائي عند إزالة البطارية؛
- يجب التخلص من البطارية بطريقة آمنة.

تنبيه:

- قبل إزالة البطارية، قم بفصل الطاقة واستنفاد البطارية قدر الإمكان.
- يجب التخلص من البطاريات غير الضرورية في منشأة إعادة التدوير المناسبة.
- ولا تعرضها لبيئة ذات درجة حرارة عالية؛ لتجنب مخاطر الانفجار.
- في ظل ظروف سيئة، قد يتم إخراج السائل من البطارية. في حال حدوث تلامس، اغسلها بالماء واطلب المساعدة الطبية.

دليل الإزالة:

1. اقلب الروبوت، واستخدم أداة مناسبة لإزالة البراغي الموجودة في الجزء الخلفي من الروبوت، ثم قم بإزالة الغطاء.
2. افصل الأطراف بين البطارية ولوحة الدارة المطبوعة لإزالة البطارية.

EN Warranty

1. Dreame is liable to the consumer for any lack of conformity in material or workmanship not detectable at the time of the purchase.
2. Warranty period: please refer to the customer service office for more information. If the territory where the consumer is located has different regulations, local regulations prevail.
3. The warranty will not be applicable in the following cases:
 - a) Issues due to carelessness, use, or installation that does not comply with the instructions provided by Dreame.
 - b) Tampering and/or modifications of the product by entities or individuals not expressly authorized by Dreame.
 - c) Damage due to accidental causes and/or negligence on the part of the consumer, with particular reference to external parts.
 - d) Parts subject to wear that do not have manufacturing defects.
 - e) No valid purchasing document (receipt, invoice, or other) is provided to certify the date the product was purchased.
 - f) The model and/or numbers of the product on the purchase certificate is not consistent with the model and/or numbers shown on the product.
4. Please scan the QR code to get after-sales contact information.
5. The after-sales service (including quality warranty) in diverse regions is solely applicable to the local version of Dreame products. Please contact the after-sales service in the region where your product version originates for support.

DE Garantie

1. Dreame haftet gegenüber dem Verbraucher für Material- oder Verarbeitungsmängel, die zum Zeitpunkt des Kaufs nicht erkennbar sind.
2. Garantiezeit: Bitte wenden Sie sich für weitere Informationen an die Kundendienststelle. Gelten in der Region des Endverbrauchers andere Vorschriften, so sind die lokalen Vorschriften maßgebend.
3. Die Gewährleistung gilt nicht für die folgenden Fälle:
 - a) Nachlässigkeit, Verwendung oder Installation, die nicht den Anweisungen von Dreame entspricht;
 - b) Manipulation und/oder Modifikationen des Produkts durch Subjekte, die nicht ausdrücklich von Dreame autorisiert wurden;
 - c) Schäden durch zufällige Ursachen und/oder Nachlässigkeit des Verbrauchers, insbesondere durch fremde Teile;
 - d) Verschleißteile, die keine Herstellungsfehler aufweisen;
 - e) Ohne gültigen Kaufbeleg (Quittung, Rechnung, sonstige) über das Kaufdatum des Produkts;
 - f) Wenn das Modell und/oder die Nummer des Produkts auf dem Kaufzertifikat nicht mit dem Modell und/oder der auf dem Produkt angegebenen Nummer übereinstimmen.
4. Bitte scannen Sie den QR-Code, um die Kundendienst-Kontaktaten zu erhalten.
5. Der Kundendienst (einschließlich Qualitätsgarantie) in verschiedenen Regionen kann nur für die lokale Version der Dreame-Produkte in Anspruch genommen werden. Bitte wenden Sie sich für weitere Unterstützung an den Kundendienst in der Region, aus der Ihre Produktversion stammt.

FR Garantie

1. Dreame est responsable envers le consommateur de tout défaut de conformité dans les matériaux ou la fabrication non détectable au moment de l'achat.
2. Période de garantie : veuillez contacter le bureau de service après-vente pour obtenir plus d'informations. Si le territoire où se situe le client dispose de réglementations différentes, les réglementations locales prévalent.
3. La garantie ne sera pas applicable dans les cas suivants :
 - a) Manque de soin, utilisation ou installation non conforme aux instructions fournies par Dreame ;
 - b) Altération et/ou modification du produit par des sujets non expressément autorisés par Dreame ;
 - c) Dommages dus à des causes accidentelles et/ou à la négligence du Consommateur, en particulier en ce qui concerne les parties externes ;
 - d) aux parties sujettes à l'usure qui ne présentent pas de défauts de fabrication ;
 - e) sans un document d'achat valide (reçu, facture, autre) certifiant la date d'achat du produit ;
 - f) si le modèle et / ou le numéro du produit figurant sur le certificat d'achat ne correspondent pas au modèle et / ou au numéro figurant sur le produit.
4. Scannez le code QR pour obtenir les coordonnées de contact du service après-vente.
5. Le service après-vente (y compris la garantie qualité) dans diverses régions ne s'applique que pour la version locale des produits Dreame. Veuillez prendre contact avec le service après-vente de la région d'origine de votre produit pour obtenir de l'aide.

IT Garanzia

1. Dreame è responsabile verso il consumatore per qualsiasi difetto di conformità di materiale o di lavorazione non riscontrabile al momento dell'acquisto.
2. Periodo di garanzia: per ulteriori informazioni, rivolgersi al servizio clienti. Se il territorio in cui si trova il consumatore ha normative diverse, prevalgono le normative locali.
3. La Garanzia non sarà applicabile nei seguenti casi:
 - a) Incuria, uso o installazione non conforme alle istruzioni fornite da Dreame;
 - b) Manomissioni e / o modifiche del prodotto da parte di soggetti non espressamente autorizzati da Dreame;
 - c) Danno dovuto a cause accidentali e / o negligenza del Consumatore, con particolare riferimento alle parti esterne;
 - d) alle parti soggette ad usura che non abbiano difetti di fabbricazione;
 - e) senza un documento di acquisto valido (scontrino, fattura, altro) attestante la data di acquisto del prodotto;
 - f) se il modello e / o il numero del prodotto sul certificato di acquisto non sono coerenti con il modello e / o il numero indicato sul prodotto.
4. Scansionare il codice QR per ottenere le informazioni di contatto post-vendita.
5. L'assistenza post-vendita (compresa la garanzia di qualità) in diverse regioni è applicabile esclusivamente alla versione locale dei prodotti Dreame. Per l'assistenza si prega di contattare il servizio post-vendita della regione di provenienza della versione del prodotto.

ES Garantía

1. Dreame es responsable ante el consumidor por cualquier falta de conformidad en material o manufactura no detectable en el momento de la compra.
2. Periodo de garantía: para obtener más información contacte con la oficina de atención al cliente. Si el territorio en el que se encuentra el cliente tiene reglamentos diferentes, prevalecen los reglamentos locales.
3. La Garantía no será aplicable en los siguientes casos:
 - a) Descuido, uso o instalación que no cumpla con las instrucciones proporcionadas por Dreame;
 - b) Manipulaciones y/o modificaciones del producto por parte de personas no autorizadas expresamente por Dreame;
 - c) Daños debidos a causas accidentales y/o negligencia del Consumidor, con referencia particular a piezas externas;
 - d) piezas sujetas a desgaste que no tengan defectos de fabricación;
 - e) sin un documento de compra válido (recibo, factura, otro) que certifique la fecha de compra del producto;
 - f) si el modelo y/o número del producto en el certificado de compra no son consistentes con el modelo y/o número mostrado en el producto.
4. Escanee el código QR para obtener la información de contacto de posventa.
5. El servicio posventa (incluido la garantía de calidad) en diferentes regiones se aplica únicamente a la versión local de los productos de Dreame. Contacte con el servicio posventa de la región de dónde proviene la versión de su producto para obtener soporte.

PL Gwarancja

1. Dreame ponosi odpowiedzialność wobec konsumenta za niezgodność materiału lub wykonania, która nie była możliwa do wykrycia w momencie zakupu.
2. Okres gwarancyjny: skontaktuj się z biurem obsługi klienta po dalsze informacje. Jeżeli na terytorium, na którym rezyduje klient obowiązują inne przepisy, to one mają zastosowanie.
3. Gwarancja nie będzie miała zastosowania w następujących przypadkach:
 - a) Nieostrożność, użytkowanie lub montaż niezgodne z instrukcjami dostarczonymi przez Dreame;
 - b) Ingerencji i/lub modyfikacji produktu przez osoby, które nie zostały wyraźnie upoważnione przez Dreame;
 - c) Uszkodzeń spowodowanych przypadkowymi przyczynami i/lub zaniedbaniami Konsumenta, ze szczególnym uwzględnieniem części zewnętrznych;
 - d) w przypadku części zużywających się, które nie posiadają wad fabrycznych;
 - e) bez ważnego dokumentu zakupu (paragon, faktura, inne) poświadczającego datę zakupu produktu;
 - f) jeśli model i/lub numer produktu na dowodzie zakupu nie są zgodne z modelem i/lub numerem widniejącym na produkcie.
4. Zeskanuj kod QR, aby uzyskać informacje o kontakcie z serwisem posprzedażowym.
5. Serwis posprzedażny (łącznie z gwarancją jakości) w różnych regionach stosuje się wyłącznie do lokalnych wersji produktu Dreame. W kwestii wsparcia skontaktuj się z serwisem posprzedażnych w regionie, skąd pochodzi Twoja wersja produktu.

NL Garantie

1. Dreame is ten opzichte van de consument aansprakelijk voor elk gebrek aan overeenstemming in materiaal of vakmanschap dat op het moment van aankoop niet kon worden geconstateerd.
2. Garantieperiode: raadpleeg de klantenservice voor meer informatie. Indien op het grondgebied waar de consument zich bevindt andere voorschriften gelden, prevaleren de plaatselijke voorschriften.
3. De garantie is niet van toepassing in de volgende gevallen:
 - a) Problemen door onachtzaamheid, gebruik of installatie die niet voldoen aan de instructies die door Dreame zijn verstrekt.
 - b) Knoeien en/of wijzigen van het product door entiteiten of personen die niet uitdrukkelijk door Dreame zijn geautoriseerd.
 - c) Schade als gevolg van toevallige oorzaken en/of nalatigheid van de consument, in het bijzonder met betrekking tot externe onderdelen.
 - d) Onderdelen die onderhevig zijn aan slijtage en geen productiefouten hebben.
 - e) Er geen geldig aankoopdocument (bon, factuur of ander document) is dat de datum waarop het product is aangekocht, certificeert.
 - f) Het model en/of de nummers van het product op het aankoopbewijs komen niet overeen met het model en/of de nummers die op het product zijn vermeld.
4. Scan de QR-code voor contactinformatie van klantenservice.
5. De klantenservice (inclusief kwaliteitsgarantie) in diverse regio's is uitsluitend van toepassing op de lokale versie van Dreame-producten. Neem voor ondersteuning contact op met de klantenservice in de regio waar uw productversie vandaan komt.

NO Garanti

1. Dreame er ansvarlig overfor forbrukeren for manglende samsvar i materiale eller utførelse som ikke kan påvises på kjøpstidspunktet.
2. Garantiperiode: Kontakt kundeservicekontoret for mer informasjon. Dersom området hvor forbrukeren befinner seg har andre forskrifter, gjelder lokale forskrifter.
3. Garantien gjelder ikke i følgende tilfeller:
 - a) Problemer på grunn av uforsiktighet, seorinstallasjon som ikke overholder instruksjonene fra Dreame.
 - b) Manipulering og/eller modifikasjoner av produktet av enheter eller enkeltpersoner som ikke er uttrykkelig autorisert av Dreame.
 - c) Skade på grunn av utilsiktede årsaker og/eller uaktsomhet fra forbrukerens side, med særlig henvisning til eksterne deler.
 - d) Deler som er utsatt for slitasje som ikke har produksjonsfeil.
 - e) Det gis ikke gyldig kjøpsdokument (kvittering, faktura, eller noe annet) for å bekrefte datoen da produktet ble kjøpt.
 - f) Modellen og/eller numrene til produktet på kjøps sertifikatet samsvarer ikke med modellen og/eller tallene som vises på produktet.
4. Skann QR-koden for å få kontaktinformasjon etter salg.
5. Ettersalgsservice (inkludert kvalitetsgaranti) i forskjellige regioner gjelder kun for den lokale versjonen av Dreame-produkter. For støtte kontakter du ettersalgsservice i regionen der produktversjonen din kommer fra.

SV Garanti

1. Dreame är ansvarig gentemot konsumenten för bristen på avtalsenlighet i material eller utförande som inte kunde upptäckas i samband med köpet.
2. Garantiperiod: om du vill ha mer information kan du gärna kontakta vår kundtjänst. Om andra bestämmelser gäller i landet där konsumenten bor, gäller de lokala bestämmelserna.
3. Garantin är inte tillämplig i följande fall:
 - a) Problem på grund av oförsiktighet, användning eller installation som inte följer de instruktioner som tillhandahålls av Dreame.
 - b) Ingrepp och/eller ändringar av produkten från enheter eller personer som inte uttryckligen godkänts av Dreame.
 - c) Skador på grund av oavsiktliga orsaker och/eller vårdslöshet från konsumentens sida, med särskild hänvisning till externa delar.
 - d) Delar som utsätts för slitage och som inte har tillverkningsfel.
 - e) Inget giltigt inköpsdokument (kvitto, faktura eller annat) tillhandahålls för att intyga datumet då produkten köptes.
 - f) Produktens modell och/eller nummer på inköpsintyget överensstämmer inte med den modell och/eller de nummer som visas på produkten.
4. Skanna QR-koden för kontaktuppgifter till efterköpsservice.
5. Eftermarknadsservice (inklusive kvalitetsgaranti) i olika regioner gäller endast för den lokala versionen av Dreame-produkter. Vänligen kontakta eftermarknadsservice i regionen där din produktversion kommer ifrån för support.

EL Εγγύηση

1. Η Dreame ευθύνεται έναντι του καταναλωτή για τυχόν έλλειψη συμμόρφωσης στο υλικό ή την κατασκευή που δεν ανιχνεύθηκε κατά τη στιγμή ή της αγοράς.
2. Περίοδος εγγύησης : ανατρέξτε στο γραφείο εξυπηρέτησης πελατών για περισσότερες πληροφορίες . Εάν η περιοχή όπου βρίσκεται ο καταναλωτής έχει διαφορετικό νόμο, υπερισχύουν οι τοπικοί κανονισμοί .
3. Η εγγύηση δεν θα ισχύει στις ακόλουθες περιπτώσεις :
 - α) Ζητήματα που οφείλονται σε απροσεξία , χρήση ή εγκατάσταση που δεν συμμορφώνεται με τις οδηγίες που παρέχονται από την Dreame.
 - β) Παραποίηση και / ή τροποποιήσεις του προϊόντος από τον όντο ή τις ιδιώτες που δεν έχουν εξουσιοδοτηθεί ρητά από την Dreame.
 - γ) Ζημιά από τυχαία αίτια ή / και αμέλεια του καταναλωτή , με ιδιαίτερη αναφορά στα εξωτερικά μέρη .
 - δ) Εξαρτήματα που υπέκεινται σε φθορά που δεν έχουν κατασκευαστικά ελαττώματα .
 - ε) Δεν παρέχεται έγκυρο έγγραφο αγοράς (απόδειξη , τιμολόγιο ή άλλο) που να πιστοποιεί την ημερομηνία αγοράς του προϊόντος .
 - στ) Το μοντέλο ή / και οι αριθμοί του προϊόντος στο πιστοποιητικό αγοράς δεν συνάδουν με το μοντέλο ή / και τους αριθμούς που εμφανίζονται στο προϊόν .
4. Σαρώστε τον κωδικό QR για να βρείτε τα στοιχεία επικοινωνίας της υπηρεσίας εξυπηρέτησης μετά την πώληση .
5. Η εξυπηρέτηση μετά την πώληση (συμπεριλαμβανομένης της εγγύησης ποιότητας) σε διάφορες περιοχές ισχύει αποκλειστικά για την τοπική έκδοση των προϊόντων Dreame. Επικοινωνήστε με την εξυπηρέτηση μετά την πώληση στην περιοχή από την οποία προέρχεται η έκδοση του προϊόντος σας για υποστήριξη .

PT Garantia

1. A Dreame é responsável perante o consumidor por qualquer falta de conformidade no material ou na mão-de-obra não detetável no momento da compra.
2. Período de garantia: para mais informações, consulte o Serviço de Assistência ao cliente. Se o território onde o consumidor está localizado tiver uma regulamentação diferente, prevalece a regulamentação local.
3. A garantia não será aplicável nos seguintes casos:
 - a) Problemas devidos a descuido, uso ou instalação que não cumpra as instruções fornecidas pela Dreame.
 - b) Alteração e/ou modificação do produto por entidades ou indivíduos não expressamente autorizados pela Dreame.
 - c) Danos devidos a causas acidentais e/ou negligência da parte do consumidor, com especial referência a partes externas.
 - d) Peças sujeitas a desgaste que não apresentem defeitos de fabrico.
 - e) Se não houver nenhum documento de compra válido (recibo, fatura ou outro) a ser fornecido para certificar a data em que o produto foi adquirido.
 - f) O modelo e/ou os números do produto no certificado de compra não são consistentes com o modelo e/ou os números apresentados no produto.
4. Digitalize o código QR para obter a informação do contacto pós-venda.
5. O serviço pós-venda (incluindo garantia de qualidade) em várias regiões aplica-se apenas à versão local dos produtos Dreame. Contacte o serviço pós-venda na região de origem da versão do seu produto para obter suporte.

אחריות HE

1. Dreame מעניקה אחריות כלפי הצרכן בגין חוסר התאמה בחומר או במקרה של אי תקינות המוצר שאינה ניתנת לזיהוי בעת הרכישה.
 2. תקופת אחריות: אנא פנו למשרד שירות הלקוחות לקבלת מידע נוסף. אם במדינה שבה נמצא הצרכן יש תקנות שונות, התקנות המקומיות גוברות.
 3. האחריות לא תחול במקרים הבאים:
 - א) חוסר זהירות, שימוש או התקנה שאינם תואמים את ההוראות שניתנו על ידי Dreame;
 - ב) שימוש ו/או שינויים במוצר שנעשו ע"י גורמים שאינם מאושרים במפורש על ידי Dreame;
 - ג) נזק עקב סיבות מקריות ו/או רשלנות של הצרכן בדגש על החלקים החיצוניים;
 - ד) לחלקים הנתונים לבלאי שאין בהם פגמי ייצור;
 - ה) בעת העדר מסמך רכישה תקף (קבלה, חשבונית, אחר) המאשר את תאריך רכישת המוצר;
 - ו) במידה והדגם ו/או מספר המוצר המופיע במסמך הרכישה אינם תואמים את הדגם ו/או המספר המוצג על גבי המוצר.
 4. יש לסרוק את קוד ה-QR כדי לקבל פרטים ליצירת קשר עם שירות הלקוחות לאחר רכישה.
 5. השירות לאחר המכירה (כולל אחריות איכות) באזורים מגוונים חל אך ורק על הגירסה המקורית של מוצרי Dreame.
- אנא צור קשר עם שירות לאחר המכירה באזור שבו מקור גרסת המוצר שלך לקבלת תמיכה.

الضمانات AR

1. تتحمل Dreame المسؤولية عن أي نقص في المنتج أو المواد أو الأعطال التي لا يمكن اكتشافها عند عملية الشراء.
2. فترة الضمان: يرجى الرجوع إلى مكتب خدمة العملاء للحصول على مزيد من المعلومات. إذا كانت الم منطقة التي يوجد بها المستهلك لها لوائح مختلفة، تسري اللوائح المحلية.
3. لن يكون الضمان ساريًا في الحالات التالية:
 - أ) الإهمال أو الاستخدام أو التركيب الذي لا يتوافق مع الإرشادات المقدمة من Dreame.
 - ب) العبث بالمنتج أو إجراء تعديلات عليه من قبل جهات غير مصرح بها من Dreame.
 - ج) الضرر الناجم عن أسباب عرضية أو إهمال المستهلك، مع إشارة خاصة إلى الأجزاء الخارجية.
 - د) الأجزاء المعرضة للتآكل التي لا تحتوي على عيوب في التصنيع.
 - هـ) عدم وجود مستند شراء ساري المفعول (إيصال، فاتورة، شراء، أخرى) يثبت على تاريخ شراء المنتج.
 - و) إذا كان الطراز أو رقم المنتج الموجود في فاتورة الشراء لا يوافق طراز أو الرقم الظاهر على المنتج.
4. يرجى مسح رمز الاستجابة السريعة (QR) للحصول على معلومات الاتصال بعد البيع.
5. تسري خدمة ما بعد البيع (بما في ذلك ضمان الجودة) في المناطق المختلفة على الإصدار المحلي لمنتجات Dreame فقط. يرجى الاتصال بخدمة ما بعد البيع الخاصة بالمنطقة حيث تم إصدار منتجك للحصول على الدعم.

Contact us



Website:

<https://global.dreametech.com>

The word "dreame" is the abbreviation of Dreame Technology Co., Ltd. and its subsidiaries in China. It is the transliteration of the company's Chinese name "追觅", which means striving for excellence in every endeavor and reflects the company's vision of continuous pursuit, exploration and search in technology.

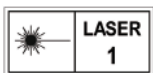

For more support, contact us via <https://global.dreame.tech.com>

Manufactured by: Dreame Trading (Tianjin) Co., Ltd.

Made in China



EU-A00