

# NAVIMOW

# *i Series*

# **G**ebruikers- handleiding

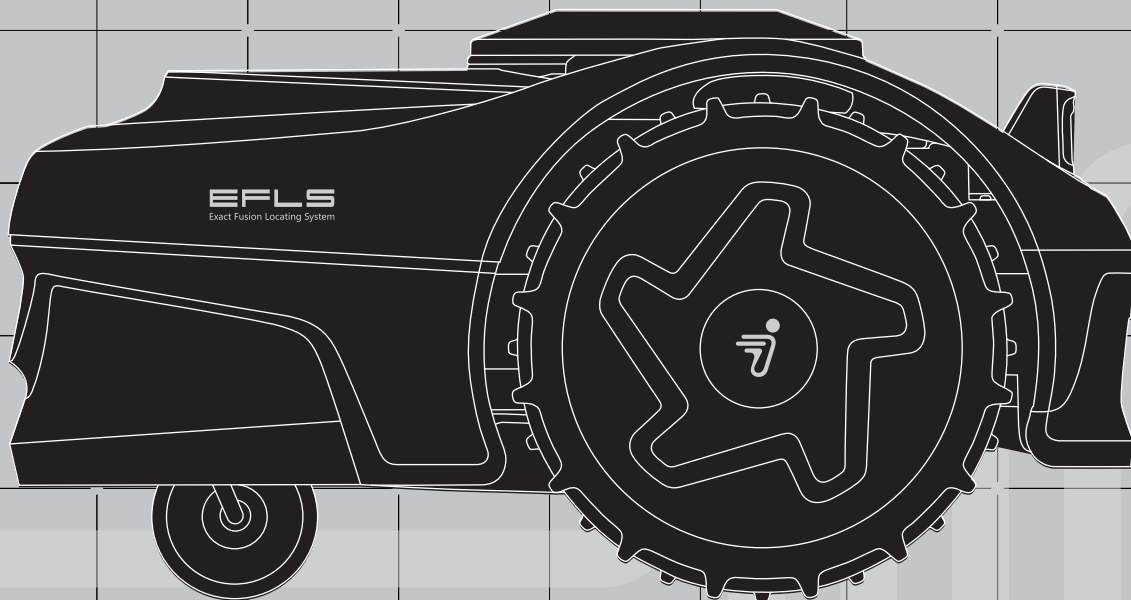

# Inhoudsopgave

1. Overzicht	3
1.1 Inleiding	3
1.2 Hoe EFLS 2.0 werkt	4
1.3 Veiligheidswaarschuwingen	6
1.4 Symbolen en stickers	7
1.5 Wat zit er in de doos?	8
1.6 Onderdelen en functies	9
1.7 Specificaties	13
1.8 Accessoires (afzonderlijk verkocht)	14
2. Installatie en in kaart brengen	18
2.1 Voordat u begint	18
2.2 De maaier activeren	19
2.3 Locaties zoeken	20
2.4 De GNSS-antenne en het laadstation installeren	22
2.5 Bijwerken naar de nieuwste firmware	25
2.6 Het werkgebied bepalen	26
3. Dagelijks gebruik	30
3.1 Maaien	30
3.2 Navimow-app	33
3.3 App-meldingen	35
3.4 Maaierinstellingen	37
3.5 App-instellingen	39
4. Onderhoud	40
4.1 Reiniging	40
4.2 De messen vervangen	41
4.3 Vervoer	42
4.4 Accu	43
4.5 Voeding	43
4.6 Opslag	43
4.7 Recycling en verwijdering op het einde van de levensduur	43
5. FAQ en probleemoplossing	45
6. Belangrijke informatie	46
6.1 EU-CONFORMITEITSVERKLARING	46
6.2 UKCA-CONFORMITEITSVERKLARING	47
6.3 Certificaten	48
6.4 Beperkte garantie	50
6.5 Neem contact met ons op	54

# Welkom

---

## ***Bedankt om te kiezen voor de Navimow i-reeks!***

Met het Exact Fusiilocatiesysteem 2.0 (EFLS 2.0) en de voortreffelijke verplaatsingsmogelijkheden kan Navimow alle soorten gazons aan. Er zijn geen perimeterdraden nodig en hij is supergemakkelijk te gebruiken, dankzij de slimme app-connectiviteit en het intuïtieve bedieningspaneel. Oprapen van gras is niet nodig omdat het fijne gemaaide gras als natuurlijke meststof dient. Maak u geen zorgen meer over uw maaiwerk en geniet van een perfect onderhouden gazon.

# 1. Overzicht

## 1.1 Inleiding

### Navimow i-reeks

Segway Navimow was een pionier in de ontwikkeling van robotmaaiers voor thuisgebruik zonder grensdraden en lanceerde in 2022 Navimow de H-reeks als eerste product.

De Navimow i-reeks is een gloednieuwe serie robotmaaiers ontworpen voor compacte gazons. Voor gazons met een grootte kleiner dan 1000 m<sup>2</sup> (1/4 are), is de Navimow i-reeks uw eerste keuze voor gazononderhoud.

Segway Navimow is een geavanceerd robotmaaisysteem dat gebruik maakt van een virtuele grens, waardoor er geen ingewikkelde perimeterbekabeling nodig is. De Navimow i-reeks is eenvoudig te bedienen en beheren, waardoor u meer vrije tijd krijgt om de dingen te doen waar u van houdt, met een moeiteloos onberispelijk gazon telkens wanneer u de maaier gebruikt.

Het Navimow-systeem omvat een robotmaaier, een laadstation, een GNSS (Globaal navigatiestatellietstelsel (Global Navigation Satellite System, GNSS) antenne en de Navimow-app. De robotmaaier en de GNSS-antenne ontvangen tegelijkertijd positiebepalingssignalen van satellieten om de maaier en het werkgebied te lokaliseren. Het laadstation laadt de maaier op en zendt het door de GNSS-antenne ontvangen satellietpositioneringssignaal naar de maaier om de positioneringsnauwkeurigheid van de maaier te verbeteren. De app wordt gebruikt om de maaier op afstand te bedienen en de realtime status te bewaken.

### Maaier

De robotmaaier wordt aangedreven door een oplaadbare lithium-ionaccu. Met de Navimow-app op uw telefoon kunt u de grenzen van een werkgebied definiëren. De maaier maait dan automatisch het gras binnen de grenzen. De maaitrajecten worden door het algoritme berekend op basis van de vorm van het werkgebied om de hoogste maaiefficiëntie te bereiken. Als de accu leeg raakt voordat een maaitaak is voltooid, gaat hij automatisch terug naar het laadstation om op te laden. Als hij tot 95% van het batterijniveau is opgeladen, gaat hij verder waar hij was gebleven om de taak te voltooien.

3

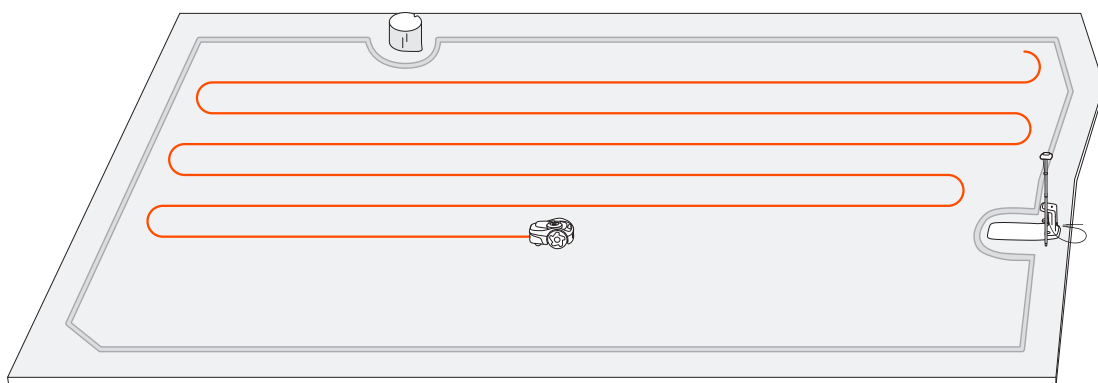

### Navimow-app

De Navimow-app is een belangrijk onderdeel van het Navimow-systeem. U kunt de interactieve begeleiding volgen die via de app wordt getoond om de installatie van het systeem te voltooien en het werkgebied in te stellen. U kunt de app ook gebruiken om de instellingen van de maaier aan te passen, het werkgebied te beheren, de werkstatus van de maaier te bekijken, de maaier op afstand te bedienen, enz. U kunt ook de nieuwste en meest uitgebreide officiële Help en Support-inhoud via de app krijgen.

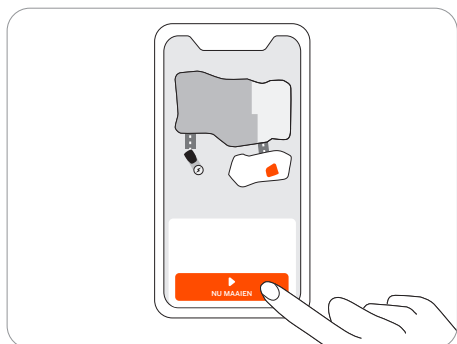

## 1.2 Hoe EFLS 2.0 werkt

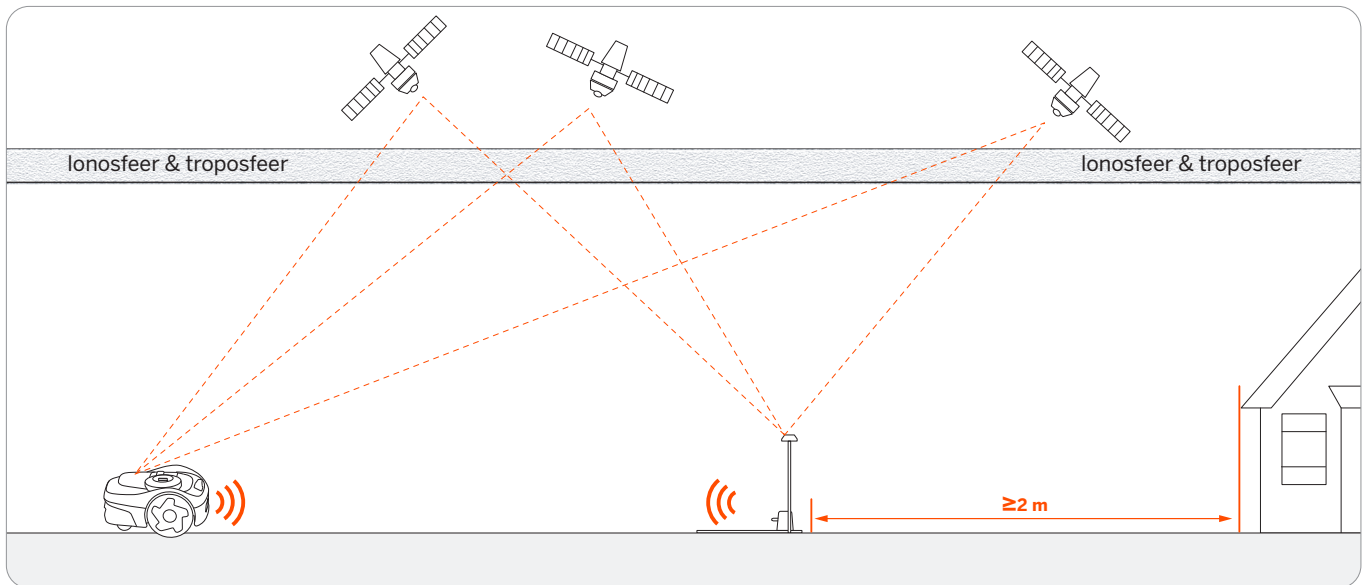

Exact fusielocatiesysteem (Exact Fusion Locating System, EFLS) is de unieke uiterst nauwkeurige lokalisatietechnologie van Navimow. Op basis van satellietpositionering integreert de EFLS-technologie diverse sensorgegevens om de positioneringsnauwkeurigheid en fouttolerantie te verbeteren door middel van algoritmefusie.

De maaier kan zichzelf lokaliseren via satelliet signalen, die ook door de antenne kunnen worden opgepikt. Door de satelliet signalen van de antenne en de maaier met elkaar te vergelijken, kunnen fouten in de transmissie van het signaal (zoals de afwijking van het satelliet signaal tijdens de reis door de ionosfeer) tot een minimum worden beperkt, waardoor de nauwkeurigheid van de plaatsbepaling met behulp van satellieten tot op centimeter niveau kan worden verbeterd.

Bovendien kunnen de gegevens die worden verzameld door de gyroscoop, versnellingsmeter, het magnetisch kompas en de kilometertellersensoren ook in dit systeem worden geïntegreerd via Segway's algoritmen voor datafusie, waardoor de toepasbaarheid van Navimow in verschillende omgevingen nog verder wordt verbeterd.

EFLS 2.0, gecombineerd met de technologie Visueel gelijktijdig lokaliseren en in kaart brengen (visual simultaneous localization and mapping, VSLAM), is een nieuwe stap in de richting van een nauwkeurigere positionering. Op een tuin waar struiken en hoge bomen het GPS-signaal kunnen blokkeren, of waar de antenne dicht bij huizen is geïnstalleerd, kan de positionering onnauwkeurig zijn. Met behulp van EFLS 2.0 krijgt u een nauwkeurig werkgebied in deze complexe buitenomgevingen zonder begrenzingskabels te leggen, en worden de maaitrajecten geoptimaliseerd door middel van algoritmen in het werkgebied om geplande maaieresultaten te bereiken en de werkefficiëntie van de maaier te maximaliseren.

Door gegevens verzameld van de camerasensor te integreren, kan EFLS 2.0 fouten en onnauwkeurigheden verminderen die worden veroorzaakt door een slecht GPS-signaal. Tijdens het in kaart brengen gebruikt de grasmaaier zijn camera om belangrijke kenmerken van de omgeving, zoals huizen en bomen, vast te leggen. Het bouwt een visuele kaart op van deze kenmerken en slaat deze digitaal op. Als hij later een bekende locatie bereikt, kan de grasmaaier zichzelf lokaliseren door de huidige beelden te vergelijken met kenmerken die op de kaart zijn opgeslagen. In tegenstelling tot satelliet signalen die kunnen worden geblokkeerd, werkt een visuele kaart overal. Naarmate hij meer maait, voegt de grasmaaier meer visuele informatie toe aan de kaart. Dit vergroot de dekking en maakt het mogelijk de kaart bij te werken als de omgeving verandert. Na verloop van tijd verbetert een actuele visuele kaart het vermogen van de grasmaaier om zichzelf te lokaliseren. Voor instructies over het in kaart brengen en gebruiken van EFLS 2.0-functies om de positioneringsnauwkeurigheid te verbeteren, zie 2.6 Het werkgebied in kaart brengen.

## 1.3 Veiligheidswaarschuwingen

### BELANGRIJK

### AANDACHTIG LEZEN VOOR GEBRUIK

### BEWAREN VOOR TOEKOMSTIG GEBRUIK

- 1) Zorg ervoor dat u de Navimow (in deze handleiding de maaier genoemd) en het laadstation installeert en bedient overeenkomstig de instructies. Ga via de app naar [navimow.segway.com](http://navimow.segway.com) of het deel Help en ondersteuning voor de volledige gebruikershandleiding en het nieuwste gebruikersmateriaal.
- 2) Dit product is bedoeld voor het maaien van privé tuinen. Het gebruik van de maaier voor andere doeleinden dan maaien kan ernstig letsel veroorzaken. Lees en begrijp alle waarschuwingen en voorzorgsmaatregelen om het risico op letsel te voorkomen. Begrijp dat u het risico kunt verminderen door de instructies en waarschuwingen in deze handleiding te volgen, maar niet alle risico's kunt uitsluiten. De bediener of gebruiker is verantwoordelijk voor ongevallen of gevaren die andere mensen op hun eigendom overkomen.
- 3) Navimow heeft veel ingebouwde veiligheidssensors, maar er bestaan nog steeds veiligheidsrisico's. Stel een maaitijd in wanneer er geen mensen of huisdieren op het gazon zijn. Informeer de burens over de risico's op ongevallen of gevaren. Wanneer u de maaier op een openbaar gazon gebruikt of wanneer uw gazon bereikbaar is voor uw burens of via de straat, bescherm of omhein het gazon dan of plaats een waarschuwbord rond het werkgebied met de tekst: WAARSCHUWING! Automatische grasmaaier! Blijf uit de buurt van de machine! Houd toezicht op kinderen!
- 4) Probeer NIET om de maaier zelf te repareren of handmatig af te stellen. Alle ongeoorloofde wijzigingen aan de maaier kunnen de werking ervan verstoren en mogelijk ernstig letsel en/of schade veroorzaken en kunnen ook de beperkte garantie ongeldig maken. Gebruik alleen door Navimow goedgekeurde onderdelen en accessoires.
- 5) De fabrikant raadt aan dat de gebruiker 18-70 jaar oud is. Zorg ervoor dat u de nodige opleiding krijgt voordat u de machine bedient.

### WAARSCHUWING

Laat nooit kinderen, personen met verminderde fysieke, zintuiglijke of mentale capaciteiten of gebrek aan ervaring en kennis of mensen die niet vertrouwd zijn met deze instructies, de machine gebruiken. Lokale voorschriften kunnen de leeftijd van de bediener beperken.

5

#### Voor het maaien:

- Controleer regelmatig of alle onderdelen van de maaier normaal kunnen werken.
- Voor het beste maaieresultaat, is het aan te raden om bij droog weer te maaien. Als u in de regen maait, kan het gras aan het product blijven kleven en kan de maaier wegglijden. NIET maaien bij slecht weer, zoals hevige regen, onweer of sneeuw.
- Inspecteer regelmatig het gebied waar de machine zal worden gebruikt en verwijder alle stenen, stokken, draden, botten en andere vreemde voorwerpen. De Beperkte garantie dekt geen schade die wordt veroorzaakt door voorwerpen die op het gazon zijn achtergelaten.
- Om mogelijke schade te voorkomen, dient u de werkende maaier op minstens 1 m (3 voet) afstand van sprinklerkoppen te houden. De maaier en de sprinkler mogen NIET gelijktijdig werken. Stel de timer van de maaier in zodat deze op een ander tijdstip werkt dan de sprinkler.
- Laat kinderen NOOIT de voeding, het laadstation, de messen, het accucompartiment of onderdelen met openingen, zoals de wielen, aanraken.

### WAARSCHUWING

Gebruik de machine en/of de randapparatuur nooit met defecte afschermingen of beschermkappen of met een beschadigd of versleten snoer.

#### Tijdens het maaien:

- Blijf uit de buurt van de draaiende messen! Plaats GEEN handen of voeten onder of in de buurt van de draaiende messen.
- Pas op voor wegspringende voorwerpen! Blijf tijdens het gebruik op een veilige afstand van de maaier.
- Laat de machine NIET zonder toezicht werken als u weet dat er huisdieren, kinderen of mensen in de buurt zijn.
- NIET te ver reiken. Houd te allen tijde uw evenwicht en wees altijd zeker van de grip op hellingen. Loop, ren nooit terwijl u de machine of de randapparatuur bedient.

### WAARSCHUWING

- Laat kinderen NIET in de buurt komen van of met de machine spelen wanneer deze in werking is.
- Til de maaier NIET op terwijl deze in bedrijf is. Rijd NIET op de maaier.
- NIET maaien op plaatsen met hellingen die steiler zijn dan de maximale helling binnen het werkgebied (30%) en de grens (10%).
- Als de maaier een abnormaal geluid maakt of een alarm geeft, druk dan onmiddellijk op de STOP-knop.
- Als er abnormale trillingen zijn, zet u de maaier uit, zet u hem ongeveer 30 seconden op een vlakke ondergrond en start u hem opnieuw. Als het probleem aanhoudt, neem dan contact op met de erkende dienst na verkoop.
- Raak bewegende gevaarlijke onderdelen NIET aan voordat ze volledig tot stilstand zijn gekomen.

#### Veilig gebruik:

- Gebruik de maaier NIET buiten de temperatuurlimieten: 0-40°C (32-104°F), omdat lage/hoge temperaturen de prestaties van de maaier kunnen verminderen en zelfs tot ongevallen kunnen leiden.
- Plaats GEEN voorwerpen op de maaier of het laadstation.

- Het wordt aanbevolen om de maaier regelmatig door een volwassene te laten onderhouden (Zie Onderhoud in de Gebruikershandleiding).
- Controleer regelmatig de waarschuwingsapparaten om er zeker van te zijn dat ze werken. Deze apparaten omvatten de zoemer, het LED-lampje op het laadstation en het omgevingslicht op de maaier.
- Lees voor het opladen Hoe opladen in de gebruikershandleiding. Onjuist gebruik kan elektrische schokken, oververhitting of lekkage van bijtende vloeistof veroorzaken.
- Gebruik alleen de originele accu of die van hetzelfde model, zoals opgegeven door Navimow. Elke maaier bevat één accu. Afhankelijk van het specifieke model van de maaier, is de nominale capaciteit van de accu 2,55 Ah en 5,1 Ah. Neem contact op met de dienst na verkoop en laat een professionele technicus de accu repareren of vervangen.
- Gebruik geen niet-oplaadbare accu's. Gebruik voor het opladen van de accu alleen de afneembare voedingseenheid die bij dit apparaat is geleverd. Voor de Europese Unie en Noorwegen: NBW32D002D5N-EU, voor het Verenigd Koninkrijk: NBW32D002D5N-UK; Voor Zwitserland: NBW32D002D5N-CH Voor de Verenigde Staten en Canada: NBW32D002D5N-US. Voor Australië en Nieuw-Zeeland: NBW32D002D5N-AU.
- De accubehuizing NIET demonteren of doorboren. Uit de buurt van metalen voorwerpen houden om kortsluiting te voorkomen. Uit de buurt van vuur, hitte en direct zonlicht houden.
- Neem voor informatie over accu- en elektrisch afval contact op met uw afvalverwerkingsbedrijf, uw plaatselijke of regionale dienst voor afvalverwerking of uw verkooppunt.
- Wees voorzichtig bij het vervangen van de messen en draag beschermende handschoenen, want de messen kunnen letsels veroorzaken.
- Als het snoer van de voeding of de verlengkabel beschadigd of verstrikt raakt tijdens het gebruik, trek de stekker dan uit het stopcontact en haal de knopen uit de kabel. Om gevaar te voorkomen, trekt u aan de stekker in plaats van aan het snoer wanneer u de voeding uit het stopcontact haalt. Neem contact op met de dienst na verkoop en laat een professionele technicus het snoer repareren of vervangen.

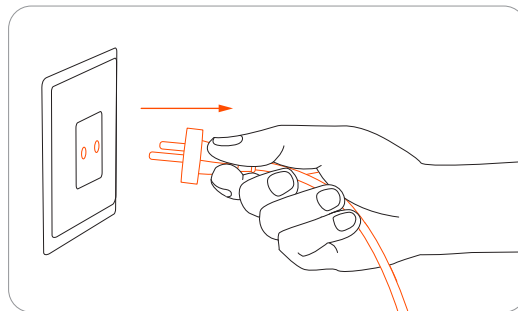

## 1.4 Symbolen en stickers

Bekijk de symbolen op het product en de etiketten zorgvuldig en begrijp hun betekenis:



⚠ WAARSCHUWING - Lees de gebruiksaanwijzing voordat u de machine bedient.



⚠ WAARSCHUWING - Raak het draaiende mes niet aan.



⚠ WAARSCHUWING - Blijf tijdens het gebruik op een veilige afstand van de machine.



⚠ WAARSCHUWING - Rijd niet op de machine.



⚠ WAARSCHUWING - Gebruik het uitschakelmechanisme voordat u werkzaamheden uitvoert aan de machine of de machine optilt\*.

\*Het uitschakelende apparaat hier verwijst naar de pincode. \*Zorg ervoor dat de maaier is vergrendeld met de pincode voordat u deze optilt of gebruikt.



⚠ WAARSCHUWING - Het is niet toegestaan om dit product als normaal huishoudelijk afval weg te gooien. Zorg ervoor dat het product wordt gerecycled overeenkomstig de lokale wettelijke vereisten.

7



Dit product is conform de geldende EU-richtlijnen.

RoHS

Dit product voldoet aan de voorschriften van de Beperking van gevaarlijke stoffen.



Lees de instructies vóór het opladen.



Klasse II-apparaat



Polariteit van de oplaadpoort



Niveau VI-efficiëntie



SMPS met een isolerende veiligheidstransformator die bestand is tegen kortsluiting (inherent of niet-inherent)

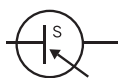

Schakelmodus voedingseenheid (Switch mode power supply unit, SMPS)

IP66

Beschermd tegen het binnendringen van stof en tegen waterstralen onder hoge druk uit alle richtingen



De maximale gebruikshoogte is 5000 m



Gelijkstroom

ta: 40°C

De maximale gebruikstemperatuur is 40°C



Klasse III-apparaat



Wisselstroom

## 1.5 Wat zit er in de doos?

Als er onderdelen ontbreken of defect zijn, neem dan contact op met de dienst na verkoop. We raden u aan om de verpakking te bewaren voor toekomstig vervoer en verzending.

### • Navimow i-reeks

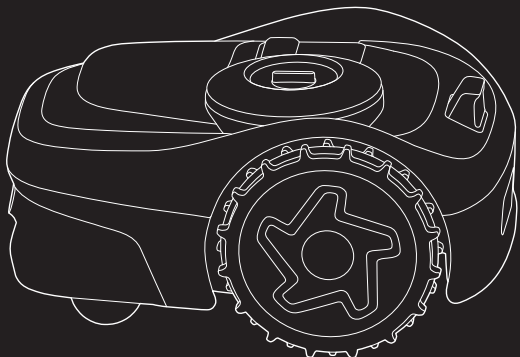

i 105

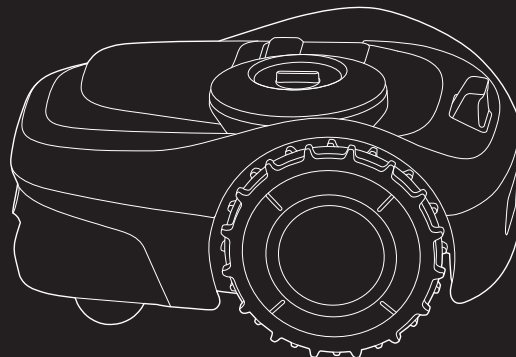

i 108 / i 110

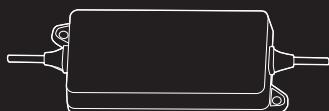

Voeding

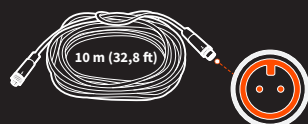

Verlengkabel voor de voeding



Pinnen om de verlengkabel vast te zetten

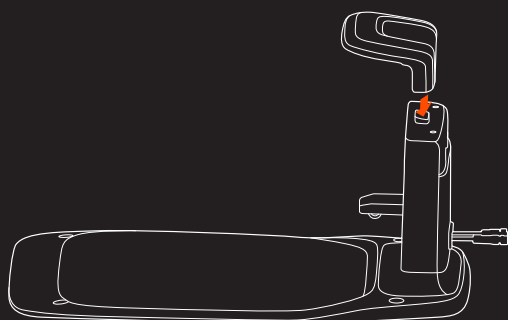

Laadstation en de installatiekit



x 4



GNSS-antenne



x 4

Siliconen pinnen voor het markeren van het laadstation

### WAARSCHUWING

Scherpe randen. Niet naar mensen richten.

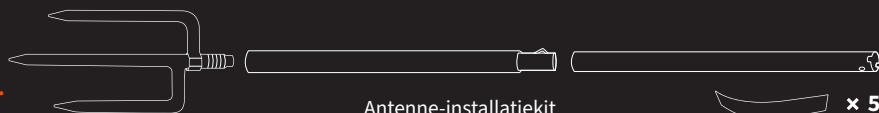

Antenne-installatiekit

x 5

### • Gebruikersmateriaal

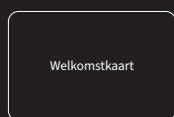

Welkomstkaart

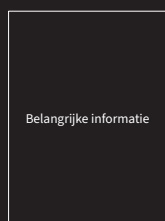

Belangrijke informatie

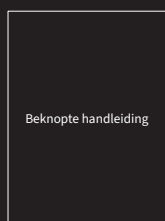

Beknopte handleiding

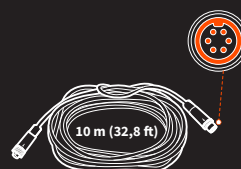

Verlengkabel voor antenne



Reservemessen en bouten



x 12

## 1.6 Onderdelen en functies

### Maaier

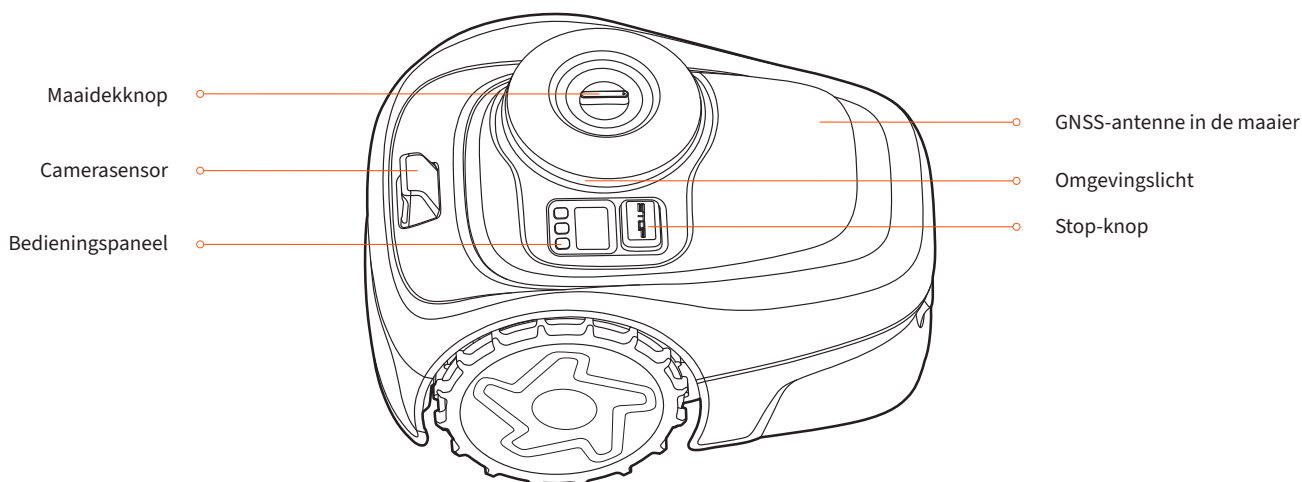

- Bedieningspaneel: De knoppen op het bedieningspaneel kunnen worden gebruikt voor de basisbediening van de maaier. De digitale cijfers op het scherm van het dashboard geven de maaivoortgang, het accuniveau en de status van de maaier weer.
- GNSS-antenne in de maaier: Naast de GNSS-antenne die op het laadstation is aangesloten, bevindt zich ook een GNSS-antenne in de maaier om de nauwkeurigheid van de positiebepaling te verbeteren. Zie 1.2 Hoe het EFLS werkt.
- Maaideknop: Past de maaihogte aan door de knop zo te draaien dat de pijl naar het gewenste getal wijst.
- Camerasensor: Detecteert niet-grasobjecten om te voorkomen dat de maaier er tegenaan botst. Exact fusielokaliseringssysteem (Exact Fusion Locating system, EFLS) 2.0 gebruikt de camera om belangrijke visuele kenmerken van het gazon vast te leggen.
- Stop-knop: Stopt de maaier en de messen onmiddellijk. Als de maaier een storing tegenkomt en een 4-cijferige foutcode weergeeft, drukt u op de STOP-knop om de foutcode te wissen en te proberen de storing te verhelpen.
- Omgevingslicht: Navimow zal specifieke lichteffecten hebben om u eraan te herinneren om op de toestand van de maaier te letten.

9





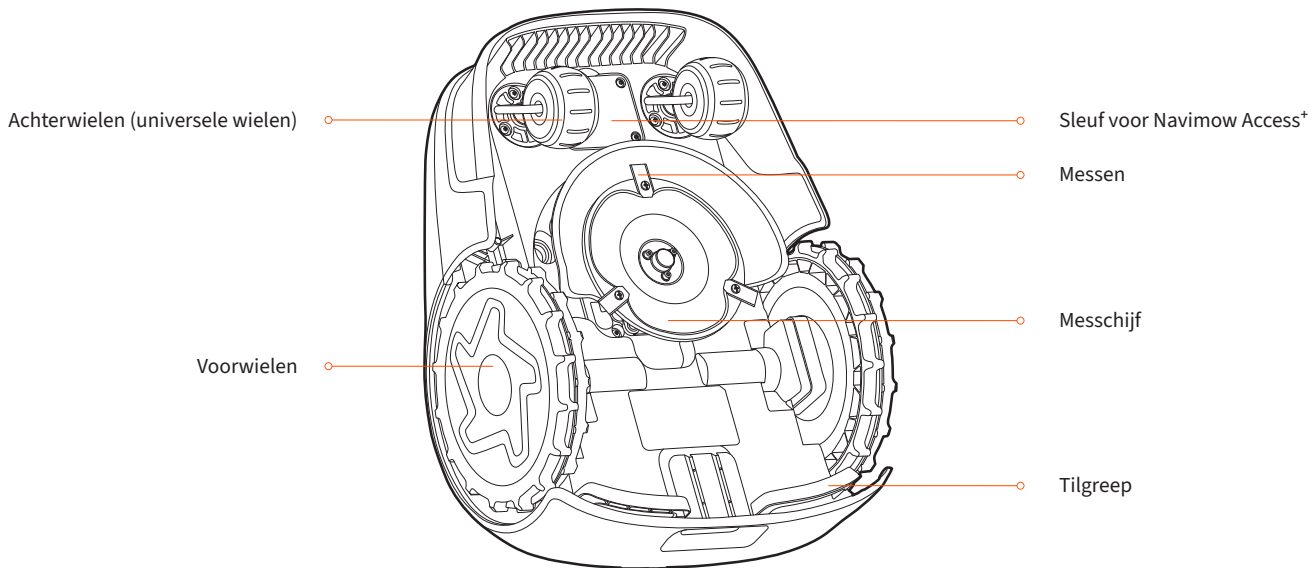









Kleur	Status van de maaier
Pulserend blauw	Maaien
Vast blauw	In kaart brengen/klaar om te werken
Pulserend groen	Opladen
Vast groen	Volledig opgeladen
Pulserend geel	Slecht GPS-signaal
Vast rood	Pauseren/opgetild/gekanteld/omgedraaid
Pulserend wit	OTA-updates/Klaar voor koppeling
Knippert wit	De messen staan op het punt om te gaan te draaien

Als Navimow 's nachts werkt, kunt u de nachtelijke helderheid van de verlichting op het laadstation en de maaier aanpassen. Ga naar Instellingen > MAAIER > Lichtinstelling om de instellingen aan te passen.



- Messen: De messen kunnen vrij ronddraaien nadat ze aan de messchijf zijn bevestigd. Tijdens het maaien, wekt de draaiende messchijf centrifugaalkracht op om de messen naar buiten gericht te houden, zodat de messen het gras kunnen maaien. Bij het raken van een obstakel, zal het mes naar binnen draaien. Zie 4.2 De messen vervangen voor instructies over vervanging.
- Messchijf: U kunt de maaihoogte wijzigen door de hoogte van de messchijf aan te passen. Dit kunt u doen door aan de maaidekknop op de maaier te draaien.
- Sleuf voor Navimow Access+: Plaats om Navimow Access+ te installeren
- Tilgreep: Helpt u om de maaier op te tillen als dat nodig is.

## Scherm

Pictogram met verlichting aan	Betekenis	
Accuniveau		50%–100% vast groen
		20%–49% vast geel
		5%–19% vast rood
		<b>Minder dan 5%</b> rood knipperend. Als het accuniveau laag is, zal de maaier terugkeren naar het station en opladen.
Pincode slot		Maaier vergrendeld. Voer de pincode in om te ontgrendelen, anders kan de maaier niet werken
Netwerkverbinding		Verbonden met internet via Wi-Fi of mobiel netwerk.
Bluetooth		Verbonden via Bluetooth.
Mesindicator		Messchijf draait. Blijf uit de buurt.
Scherm dashboard	In kaart brengen	
	Vooruitgang maaien	
	Accuniveau	
	De maaier is gestopt	
	Een een viercijferige foutcode	
	De maaier is opgetild	
	Doorlopende OTA-updates	

## Bediening

Basishandelingen	Instructie
Inschakelen	Druk op OK.
Uitschakelen	Houd OK 3s ingedrukt. De maaier kan niet worden uitgezet als hij in het laadstation staat. Wanneer de maaier is uitgeschakeld, hoort u een geluid, is het display van de maaier uit en is de omgevingsverlichting uit.
Maaien starten	Druk op MOW en vervolgens op OK.
Stop de werking van de maaier	Druk op STOP.
Stuur de maaier naar het laadstation	Druk op HOME en vervolgens op OK.
Start de maaier opnieuw	Schakel de maaier eerst uit en druk vervolgens op OK, of duw de maaier in het laadstation.
Vergrendel de maaier	Houd MOW + HOME 3s ingedrukt.
Ontgrendel de maaier	Voer de pincode in.
Forceer het opnieuw opstarten van de maaier	Druk langer dan 10 seconden op OK.

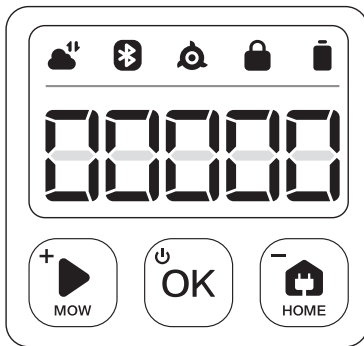

11

### Hoe de pincode invoeren

Voer, als de maaier is vergrendeld, de pincode in voordat u de maaier gebruikt. De standaardcode is 0000. Druk op MOW of HOME om het nummer te wijzigen en druk op OK om de code te bevestigen. U kunt de pincode wijzigen door de cijfers op het bedieningspaneel te verhogen of te verlagen.

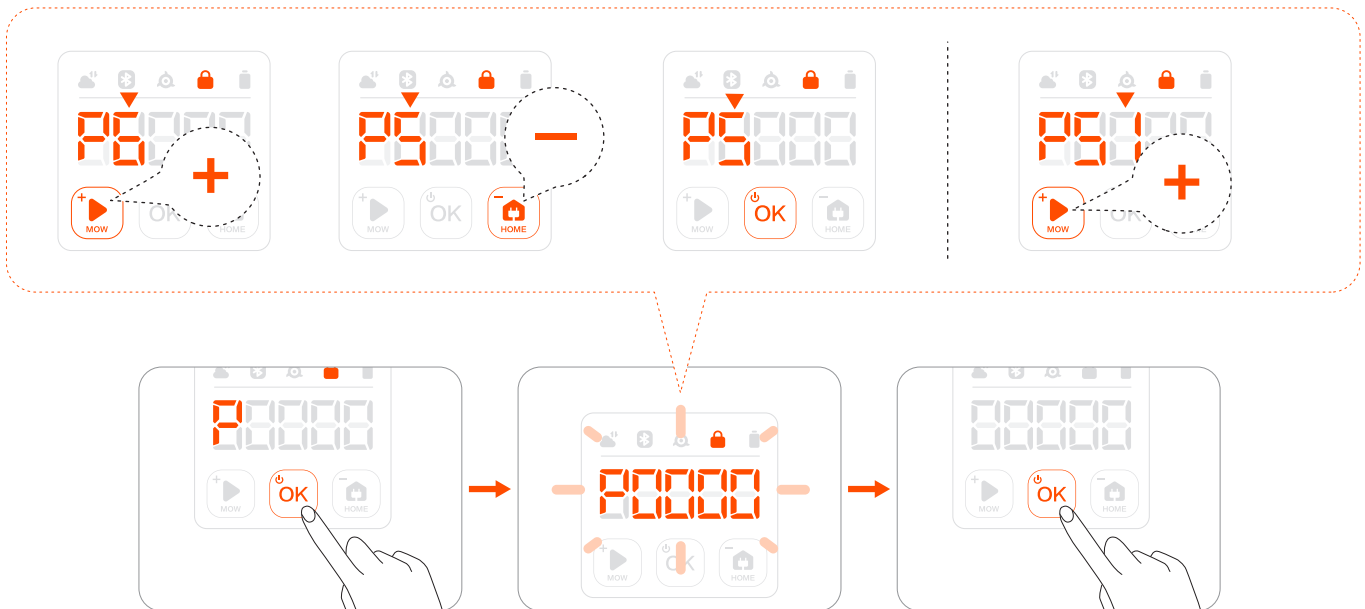

## Laadstation en GNSS-antenne

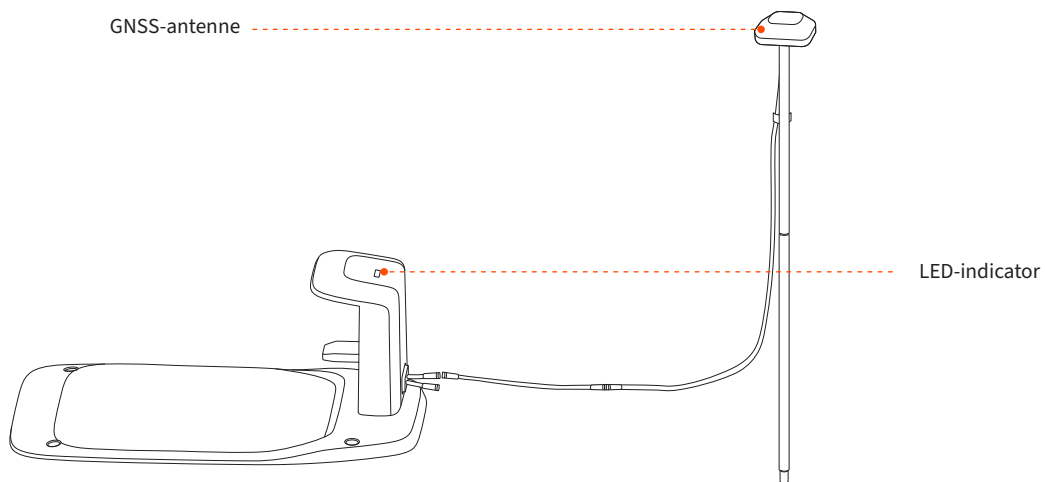

- GNSS-antenne: Ontvangt satelliet signalen om de positioneringsnauwkeurigheid van de maaier te verbeteren.
- LED-indicator: Geef verschillende werkstatussen aan met verschillende kleuren.

LED-indicator	Betekenis
Vast blauw	De maaier staat niet op het laadstation.
Vast groen	De maaier staat op het laadstation.
Knippert geel	Geen GPS-signaal/ Het laadstation is niet op de antenne aangesloten.
Massief geel	Zwak GPS-signaal
Vast rood	De maaier is losgekoppeld van het laadstation. De maaier is uitgeschakeld. De maaier staat te ver weg van het laadstation.

## 1.7 Specificaties

		i105	i108/i110	
Basisinformatie	Model Suffix en ondersteunde regio's:	E: Europa A: Australië en Nieuw-Zeeland N: Verenigde Staten en Canada		
	Productnaam	Navimow i-reeks		
	Merk	Navimow (aangedreven door Segway)		
	Afmetingen: Lengte × Breedte × Hoogte	545 x 385 x 285 mm (21,4 x 15,1 x 11,2 inch)		
	Netto gewicht (Accu inbegrepen)	10,9 kg (24,03 lbs)	10,9 kg (24,03 lbs)	
	Materiaal	Maaierframe: PP; omslag: ASA		
Parameters van de maaier	Aanbevolen maaigebied	i105E, i105A: 500m <sup>2</sup> i105N: 1/8 are	i108E, i108A: 800m <sup>2</sup> i110N: 1/4 are	
	Typische maaitijd per volle lading <sup>(1)</sup>	Ongeveer 60 min	Ongeveer 120 min	
	Oppervlaktecapaciteit per uur	i110N: 80-120 m <sup>2</sup> (0,02-0,03 are) Alle overige: 60-100 m <sup>2</sup> (0,015-0,025 are)		
	Maaibreedte	18 cm (7,1 inch)		
	Maaihogte	Europa, Australië, Nieuw-Zeeland: 20-60 mm (1,2-2,4 inch) Verenigde Staten en Canada: 50-90 mm (2-3,6 inch)		
	Oplaadtijd	Ongeveer 90 min	Ongeveer 180 min	
	GNSS-bedrijfsmodus	GPS, Beidou, Galileo, GLONASS		
Geluidsemissies <sup>(2)</sup>	Gemeten geluidsvermogensniveau LWA	58 dB(A)		
	Geluidsvermogen onzekerheden KWA	3 dB(A)		
	Geluidsdruk niveau LpA	50 dB(A)		
	Geluidsdrukonzekerheden KpA	3 dB(A)		
Bedrijfsomstandigheden	Bedrijfstemperatuur	0–40°C (32–104°F); 10–35°C (50–95°F) aanbevolen		
	Opslagtemperatuur	-20–50°C (-4–122°F); 10–35°C (50–95°F) aanbevolen		
	IP-klasse	IP66 voor de behuizing van de maaier en het laadstation		
	Max. helling binnen het werkgebied	30%		
	Max. helling bij de grens	10%		
	Minimum hoek voor snijgebied	90°		
Connectiviteit	Bluetooth®-frequentiebereik	2400,0–2483,5 MHz		
	ISM-band radioverbinding	Europa: 865-868 MHz Australië, Nieuw-Zeeland, Verenigde Staten en Canada: 915-918 MHz		
	Wi-Fi/Cellulair netwerk	Wi-Fi 2,4 GHz Europa: LTE-FDD: B1/B3/B5/B7/B8/B20/B28 LTE-TDD: B38/B40/B41 Australië, Nieuw-Zeeland: LTE-FDD: B1/B2/B3/B4/B5/B7/B8/B28/B66 LTE-TDD: B38/B40/B41 Verenigde Staten en Canada: LTE-FDD: B2/B4/B5/B12/B13 LTE-TDD: B14/B66/B71		
Aandrijfmotor	Nominale snelheid	i110N: 0,5 m/s Alle overige: 0,4 m/s		
	Motortype	9,6 inch TPU band met tandwielmotor		
Mesmotor	Nominale snelheid	2500 tpm		
	Motortype	Borstelloze motor		
Accu	Accutype	Lithium-ionaccu		
	Nominale spanning	21,6 V DC		
	Nominaal vermogen/energie	2,55 Ah / 55 Wh	5,1 Ah / 110 Wh	
	Accubeheersysteem	Beveiliging tegen oververhitting, kortsluiting, te hoge stroomsterkte en te hoge lading		

		i105	i108/i110
Voeding	Model voedingseenheid	Europese Unie en Noorwegen: NBW32D002D5N-EU Verenigd Koninkrijk: NBW32D002D5N-UK Zwitserland: NBW32D002D5N-CH Australië, Nieuw-Zeeland: NBW32D002D5N-AU Verenigde Staten en Canada: NBW32D002D5N-US	
	Ingangsspanning	100–240 V AC	
	Uitgangsspanning	32 V DC MAX	
	Uitgangsstroom	2,5 A MAX	
	Kabellengte	1,5 m	
Laadstation	Ingangsspanning	32 V DC	
	Ingangsstroom	2,5 A MAX	
	Uitgangsspanning	25,2 V DC	
	Uitgangsstroom	2,5 A MAX	
	Indicator	LED	
Andere kenmerken	Voorwiel	TPU band met tandwielmotor	
	Achterwiel	Omni-directioneel wiel met ingebouwde Hall-sensor	
	Sensoren	IMU-sensor, liftsensoren, wielsensoren, HD-camera met 180 DFOV	
Verpakking	Verpakkingsafmetingen	750 x 490 x 340 mm (29,5 x 19,3 x 13,4 in)	
	Inhoud	Welkomstkaart Beknopte handleiding Belangrijke informatie	

[1] Getest bij een standaard maaisnelheid met een volle accu bij een omgevingstemperatuur van 25°C (77°F) tijdens het maaien van een vlak gazon. Het product kan op open terreinen meer per uur maaien dan op gescheiden kleine gazons. Wanneer het gras nat of lang is, is de werkcapaciteit ook kleiner. Hoe vlakker het gazonoppervlak, hoe groter de werkcapaciteit.

[2] De geluidsemissieverklaringen zijn conform EN 50636-2-107.

## 1.8 Accessoires (afzonderlijk verkocht)

### Kit voor verlenging van de antenne

Kit voor verlenging van de antenne op een muur of dak, ter verbetering van het satelliet signaal.

#### Overzicht

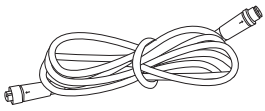

Verlengkabel 10 m x 1

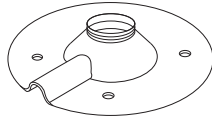

Installatiebasis x 1

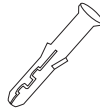

Verlengbuis x 4



Zelftappende schroef x 4

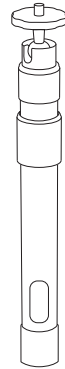

Middelste kolom x 1

#### ⚠ LET OP:

Wanneer de plaats van de antenne wordt gewijzigd, kan de bestaande kaart niet meer worden gebruikt, maak een nieuwe kaart aan voor uw gazon.

#### ⚠ WAARSCHUWING:

Dakantennes van welke soort dan ook moeten worden beveiligd tegen bliksem en donder. Bij stevige wind of storm zijn goede versterkingen nodig.

#### Hoe installeren

1 Bevestig de middelste kolom op de installatievoet.

2 Installeer de GNSS-antenne.

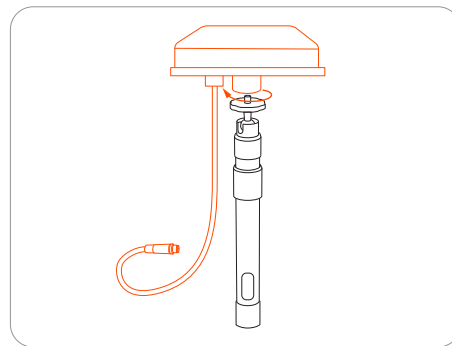
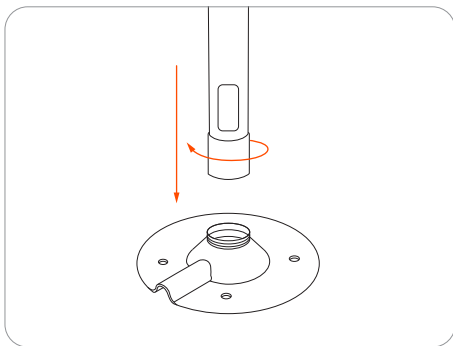

3 Verbind de verlengkabel met het laadstation. Als de kabel nog steeds niet lang genoeg is, sluit dan nog een verlengkabel van 10 m (33 ft) aan. De totale lengte van de verlengkabel mag 30 m (98 ft) bedragen. Steek de stekker in een geschikt stopcontact.

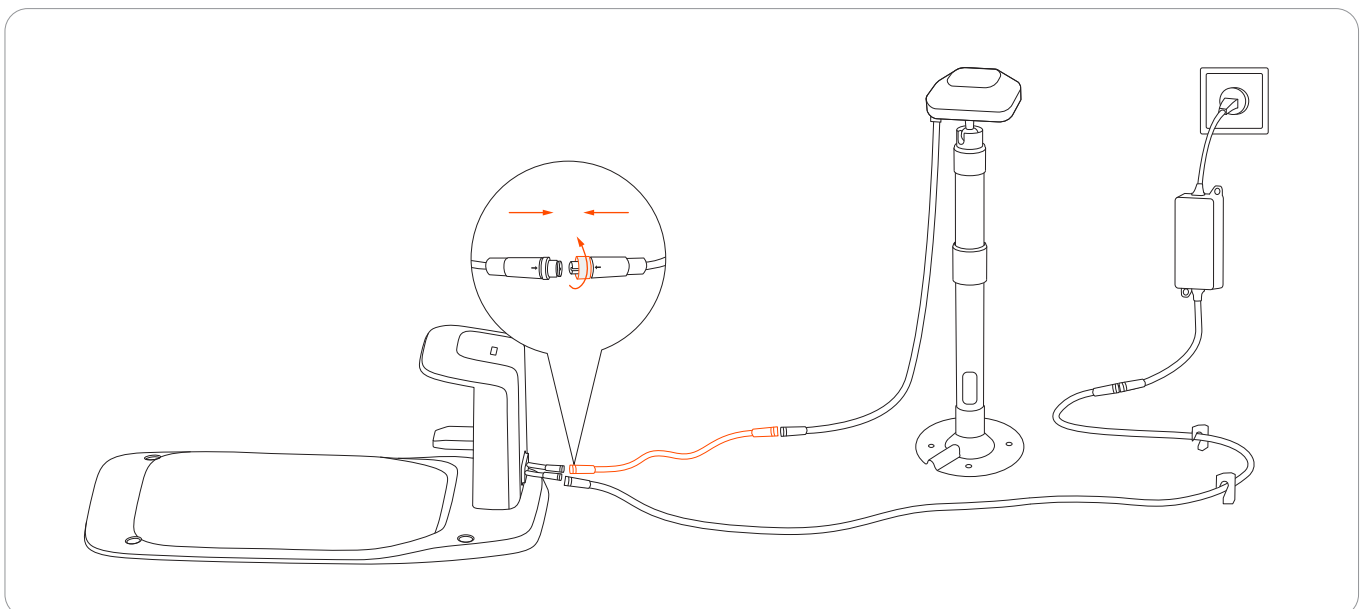

- 4 Houd de GNSS-antenne op de plaats waar u deze wilt installeren. Zorg ervoor dat het bovenste oppervlak van de antenne recht naar boven wijst.

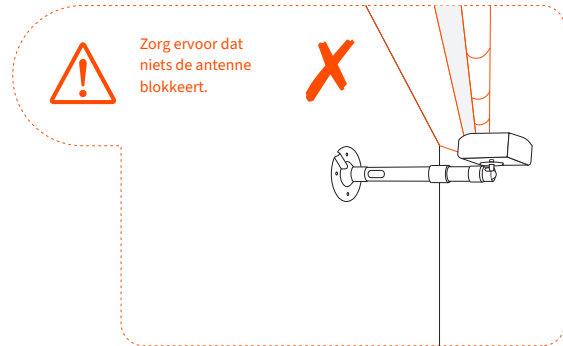
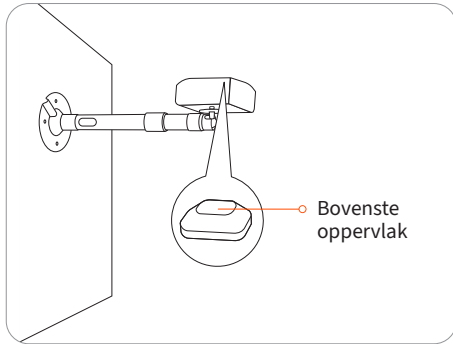

- 5 Zet de installatievoet vast.

- Voor een houten ondergrond volstaat het om de basis vast te zetten met de zelftappende schroeven.
- Voor hardere ondergronden (zoals beton, baksteen en steen) boort u twee gaten van 8 mm, plaatst u de expansiebuizen en zet u vervolgens de voet vast door de schroeven aan te draaien.



## Paal voor verlenging van de antenne

De antenneverlengpaal wordt gebruikt om uw antenne te verlengen, om te voorkomen dat struiken of kleine bomen de GPS-signalen blokkeren. U kunt 1 of 2 stangen gebruiken om uw antenne te verlengen tot 1,5 m (4,9 ft) of 2 m (6,6 ft).

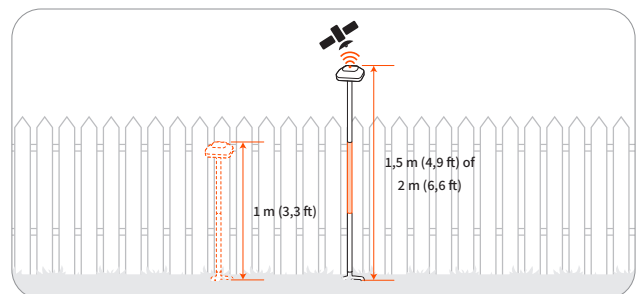
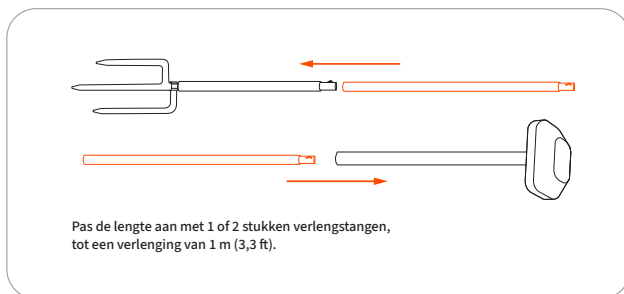

### ⚠ LET OP:

Niet voor sterke wind of orkaan/tornado. Verstevig de antennepaal in alle gevallen om verplaatsing of falen bij onverwachte weersomstandigheden te voorkomen.

## Meseenheid

### Reservemessen en bouten



Bladen voor regelmatige vervanging. Voor advies en een handleiding voor het vervangen van de messen, zie 4.2 De messen vervangen.

## Tijdelijk hek

Bescherm gebieden waar u niet wilt dat de maaier komt.

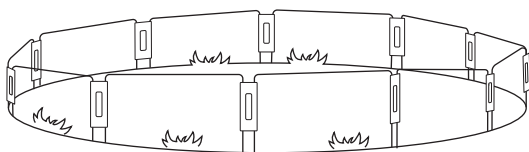

### Hoe installeren

Steek de afrasteringsbogen in de grond om een beschermende omheining te vormen. Gebruik de verbindingspanelen om de bogen vast te zetten.

17

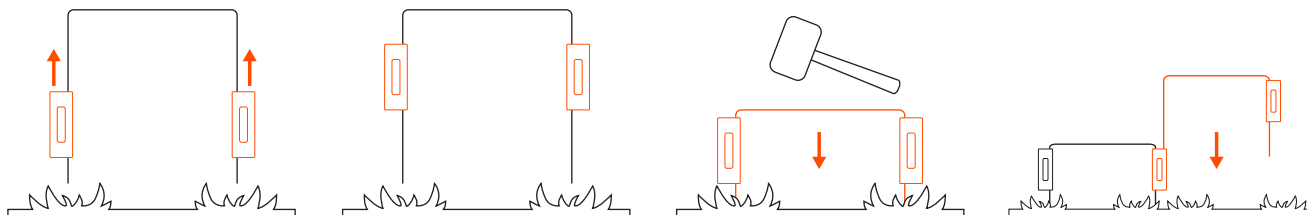

## Navimow Access<sup>+</sup>

Navimow Access<sup>+</sup> is een IoT-module die wordt gebruikt om verbinding te maken met een 4G-netwerk. Als de maaier is aangesloten op een 4G-netwerk, kunt u Antidiefstal inschakelen om uw maaier in realtime te lokaliseren en alarmen te ontvangen als de maaier het werkgebied verlaat.

### Hoe installeren en activeren

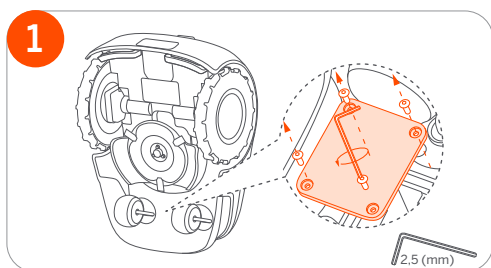

1. Gebruik een inbussleutel van 2,5 mm om de 4 schroeven los te draaien.

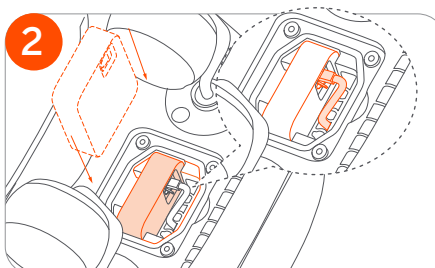

2. Plaats de Navimow Access<sup>+</sup> in de maaier volgens afbeelding 2.

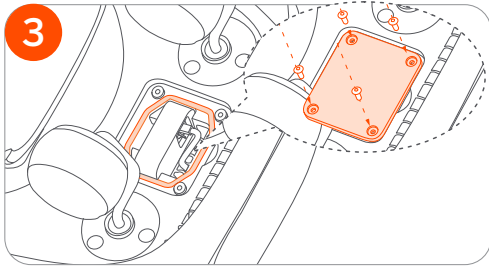

3. Draai de schroeven opnieuw op het deksel.

Opmerking: Om te voorkomen dat vloeistof of vocht binnendringt, zorgt u ervoor dat de rubberen afdichtingsstrip op zijn plaats zit en dat de schroeven zijn vastgedraaid.

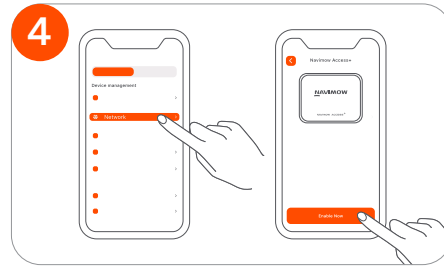

4. Activeer de Navimow Access+ vanaf **Instellingen > MAAIER > Network**.

## Navimow Garage S

Navimow Garage S is volledig compatibel met de Navimow i-reeks, omdat het GPS-signalen of netwerkconnectiviteit niet blokkeert. De garage biedt extra bescherming tegen zon en regen. Dankzij de opklapbare kap hebt u eenvoudig toegang tot het bedieningspaneel, zodat u de maaier op het laadstation kunt bedienen.

### Hoe te monteren en te installeren

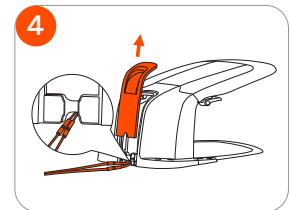
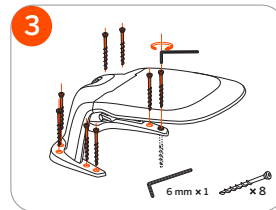
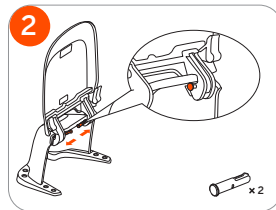
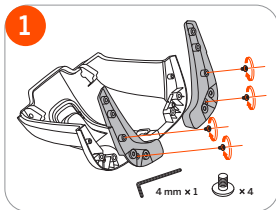

## 2. Installatie en in kaart brengen

### 2.1 Voordat u begint

#### De app voorbereiden

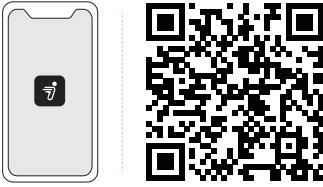

Voor een succesvolle installatie moet u de QR-code scannen om de Navimow-app te downloaden. U kunt ook naar de Google Play Store (Android) of de Apple App Store (iOS) gaan en zoeken naar "Navimow". Nadat u de app hebt geïnstalleerd, moet u zich registreren en aanmelden.

**OPMERKING:** Tijdens het gebruik zal de app u indien nodig vragen om toegang tot Bluetooth, GPS-positiebepaling en Wi-Fi-netwerken. Voor een normaal gebruik wordt aanbevolen dat u de bovenstaande toegangen inschakelt. Raadpleeg ons Privacybeleid voor meer informatie. Ga naar Instellingen>app>Over>Privacybeleid.

#### Het gazon voorbereiden

Maai uw gazon tot een hoogte van maximaal 6 cm (3,6 inch voor VS en Canada) voordat je Navimow gaat gebruiken om te maaien. Verwijder puin, stapels bladeren, speelgoed, draden, stenen en andere obstakels van het gazon. Zorg ervoor dat er zich geen kinderen en huisdieren op het gazon bevinden.

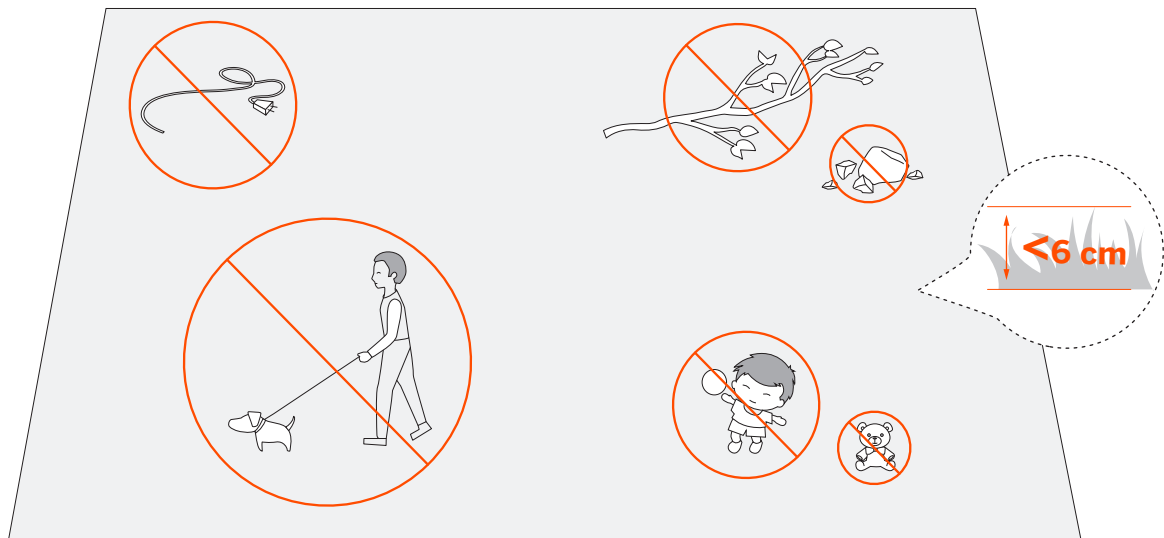

## Laad de maaier voor de eerste keer op

Het kan zijn dat een nieuwe maaier na een lange opslagperiode een bijna lege accu heeft. Laad de maaier voor het eerste gebruik volledig op. Plaats de maaier in het laadstation. Zorg ervoor dat de oplaadstrip op de maaier en de contactstrip op het laadstation goed contact maken.

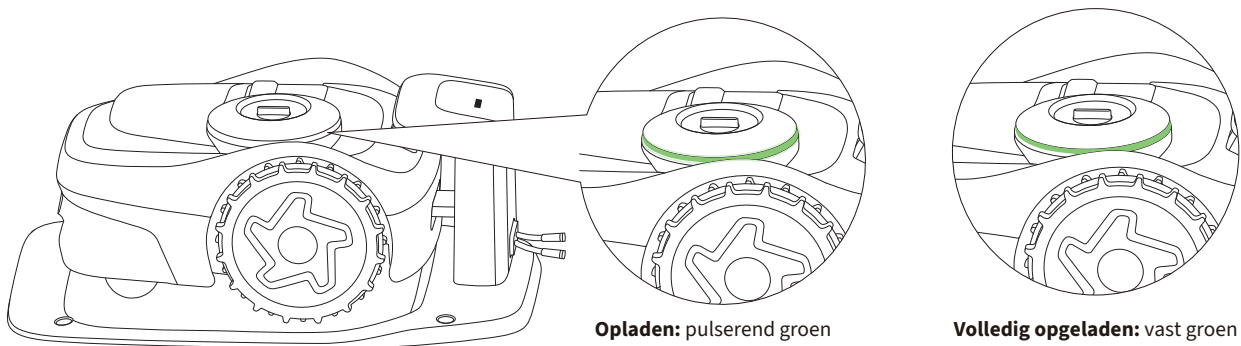
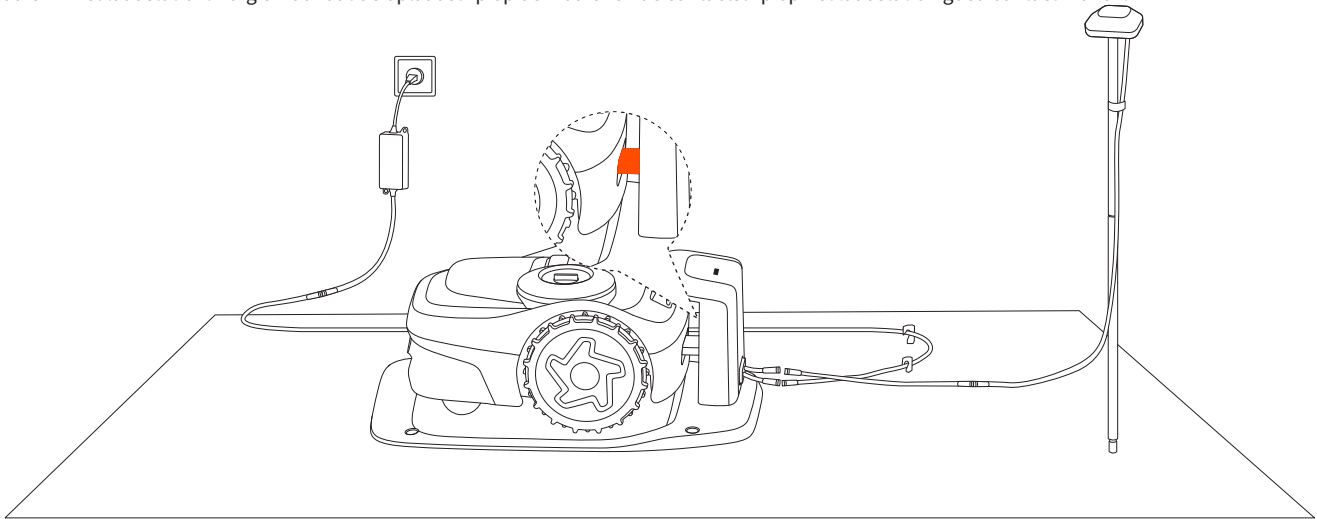

## 2.2 De maaier activeren

1 Druk op de knop OK op de maaier om deze in te schakelen.

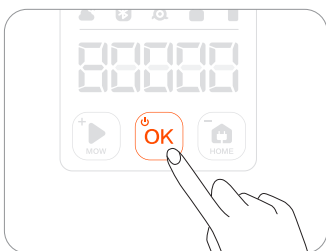

2 Koppel de maaier via Bluetooth.



3 Maak verbinding met een Wi-Fi- of mobiel netwerk.



Opmerking: Om verbinding te maken met een mobiel netwerk, moet u de 4G-module Navimow Access+ aanschaffen, een accessoire dat afzonderlijk wordt verkocht. Voor meer informatie, zie 1.8 Accessoires.

## 2.3 Locaties zoeken

De basisprincipes voor het plaatsen van de antenne en het laadstation zijn:

1. Blijf op een bepaalde afstand (meer dan 2 m/6,6 ft) van huizen, bomen, muren.
2. Plaats het laadstation en de antenne in een open ruimte waar niets het signaal blokkeert (bijvoorbeeld het bladerdak of de parasol).
3. Plaats het laadstation en de antenne op een vlakke, niet-verharde ondergrond en houd ze rechtop. NIET op een helling installeren.

### 2.3.1 Antennelocatie

Het kiezen van de locatie voor de antenne is een van de belangrijkste stappen tijdens de instelling van uw maaier. De antenne moet worden geïnstalleerd op een plek die het mogelijk maakt om zoveel mogelijk gemeenschappelijke zichtbare satellieten te delen met de maaier vanaf elk punt op je gazon. Anders zal de maaier moeite hebben om zichzelf nauwkeurig te lokaliseren tijdens het maaien. Voor meer informatie over de gezamenlijk zichtbare satellieten, zie 2.3.3 Locaties verifiëren met behulp van Analyser satelliet signaal.

Dit zijn de richtlijnen voor het vinden van een geschikte locatie:

- Kies indien mogelijk een open ruimte zonder muren die het uitzicht in welke richting dan ook blokkeren. Zorg ervoor dat de lucht direct boven de antenne niet wordt belemmerd door bomen of daken.
- Als volledige openheid aan alle kanten niet mogelijk is, houd dan in ieder geval de zuidelijke richting vrij als u op de noordelijk halfrond bent, of de noordelijke richting als u op het zuidelijk halfrond bent. (Probeer indien mogelijk de oost- en westkant vrij te houden van obstakels.)

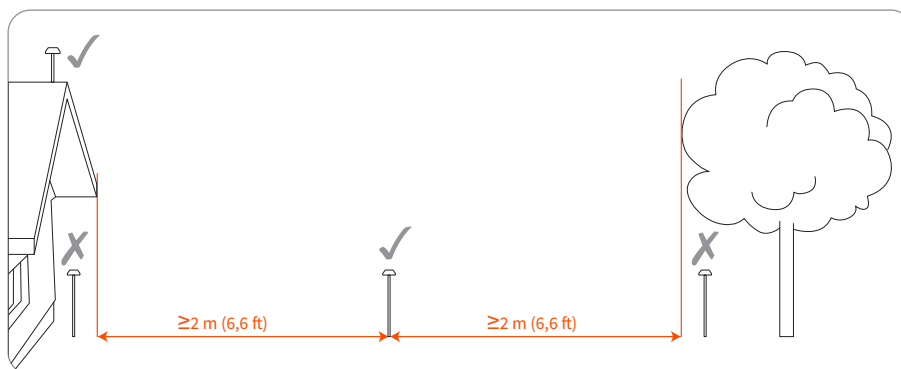

Als de signaalontvangst nog steeds slecht is, overweeg dan om een van de officiële Navimow-accessoires te gebruiken (zie 1.8 Accessoires):

- de paal voor verlenging van de antenne om de antenne op te tillen
- de kit voor verlenging van de antenne op een muur of dak monteren voor complexe tuinen

### 2.3.2 Locatie laadstation

Het laadstation bepaalt de locatie waar de maaier blijft om op te laden. Als het laadstation niet goed is geplaatst, kan het zijn dat de maaier niet begint met maaien vanwege een zwak GPS-signaal. U kunt het laadstation dicht bij de antenne plaatsen, of ervoor zorgen dat er voldoende gezamenlijk zichtbare satellieten tussen de antenne en de maaier zijn.

Installeer het laadstation op een zachte en vlakke ondergrond. Bij plaatsing buiten moeten het laadstation en het gazon op dezelfde hoogte worden gehouden.

- Zorg ervoor dat het zicht naar boven aan dezelfde kant als de antenne vrij is
- Installeer het in een open ruimte waar niets het signaal blokkeert binnen een straal van 2 m (6,6 ft)
- Dek het laadstation niet af (de officiële Navimow Garage blokkeert de signalen niet)
- Blijf uit de buurt van sprinklerkoppen, fontein of andere buitenwatersystemen
- Blijf uit de buurt van onderstations, generatoren, waterpompstations en airconditioners

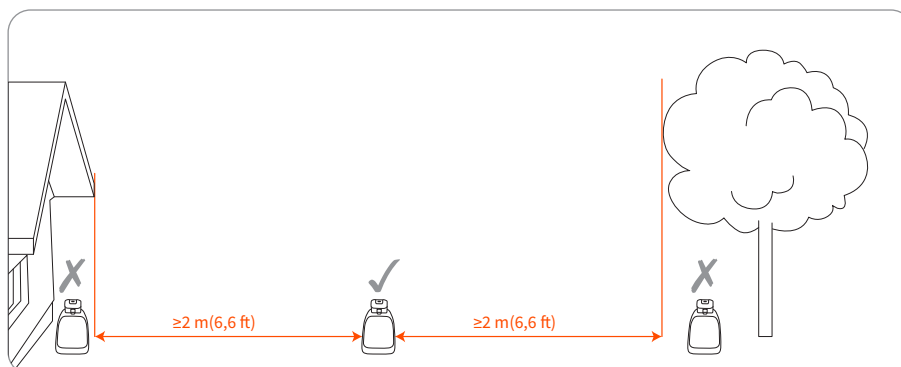

## 2.3.3 Locaties verifiëren met behulp van Analyser satelliet signaal

Wanneer zowel de maaier als de antenne op dezelfde satelliet zijn aangesloten, wordt dit een 'Gezamenlijk zichtbare satelliet' genoemd. Voor een nauwkeurige positionering van de maaier zijn minstens 5 gezamenlijk zichtbare satellieten nodig. Met meer goed zichtbare satellieten is de positionering beter.

Analyser satelliet signaal helpt u om te controleren of uw antenne en het laadstation op de juiste plaats zijn geïnstalleerd. Ga naar Instellingen>MAAIER>EFLS 2.0>Analyser satelliet signaal.

Als uit het resultaat blijkt dat er voldoende gezamenlijk zichtbare satellieten zijn, betekent dit dat de locatie van het laadstation en de antenne OK zijn.

Als uit het resultaat blijkt dat er niet genoeg gezamenlijk zichtbare satellieten zijn, betekent dit dat u het laadstation en de antenne naar verschillende plaatsen moet verplaatsen. Controleer daarna opnieuw het aantal gezamenlijk zichtbare satellieten.



Kies de locatie zorgvuldig. Als de kaart eenmaal is opgeslagen en de locatie van het laadstation of de GNSS-antenne wordt gewijzigd, moet u een nieuwe kaart aanmaken.

## 2.4 De GNSS-antenne en het laadstation installeren

### 2.4.1 De GNSS-antenne installeren

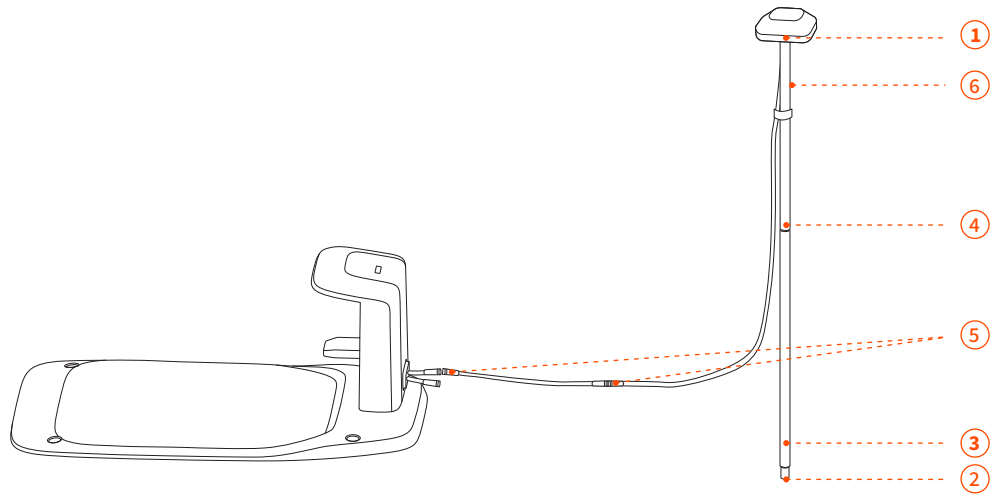

1 Bevestig de GNSS-antenne op de buis.

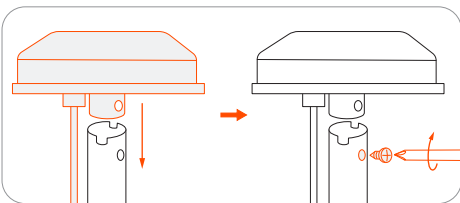

2 Vouw de basisvork uit en steek hem in de grond.

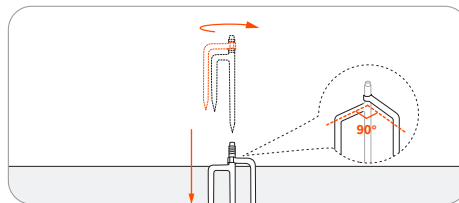

Om er zeker van te zijn dat de antenne na de installatie stevig op het laadstation kan worden aangesloten, moet de basisvork volledig in de grond worden gestoken.

3 Draai de andere verlengbuis op de basisvork.

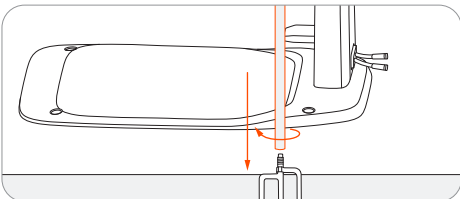

4 Schuif de buis met de antenne erin.

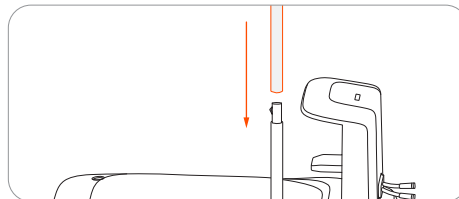

5 Sluit de GNSS-antenne aan op het laadstation. Als de kabel niet lang genoeg is, kun je extra antenneverlengkabels kopen en maximaal 3 kabels gebruiken om de totale lengte te verlengen tot 30 m (98,4 ft).

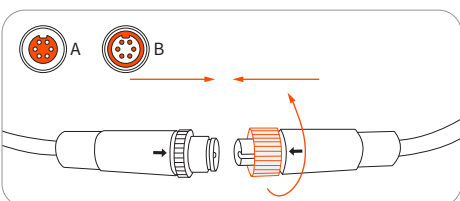

Zet de moeren goed vast om te voorkomen dat er water in komt.

6 Bevestig de kabel aan de paal met de meegeleverde klittenband.

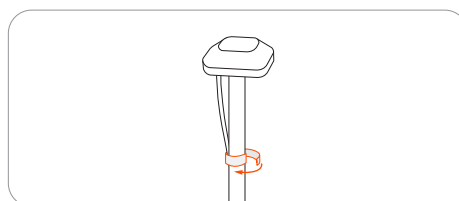

Om zeker te zijn van een satelliet-signaal, mag u NIETS op de antenne plaatsen.

## 2.4.2 De GNSS-antenne en het laadstation installeren

1. Sluit de voedingskabel aan op de voedingsadapter.

Lijn de inkeping op de voedingskabel (A) uit met de basis van de voedingsadapter (B).

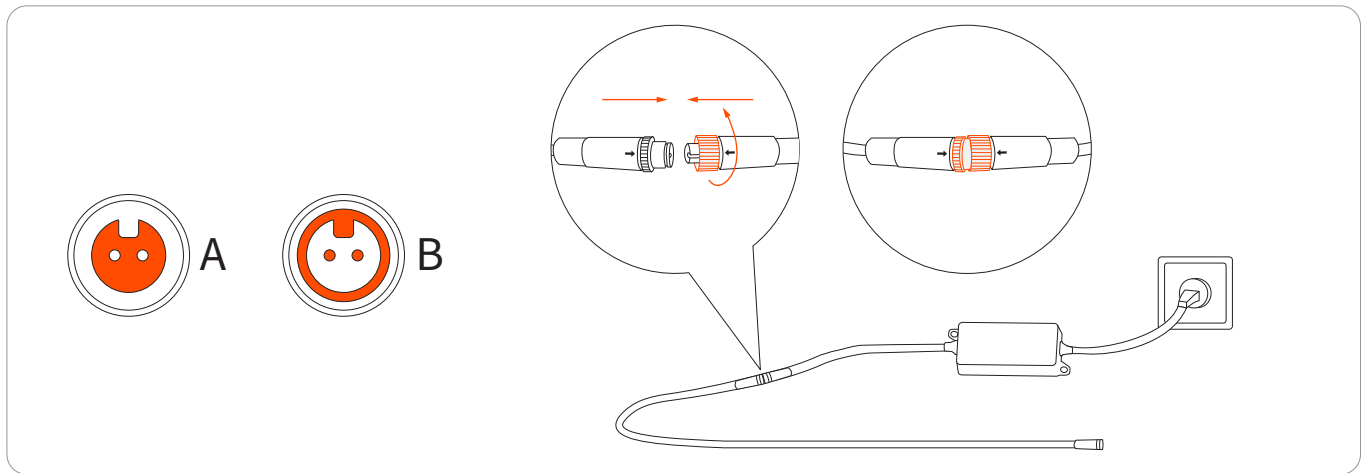

2. Sluit de voedingskabel op de voedingsaansluiting aan. Draai de moeren tot ze in elkaar grijpen.

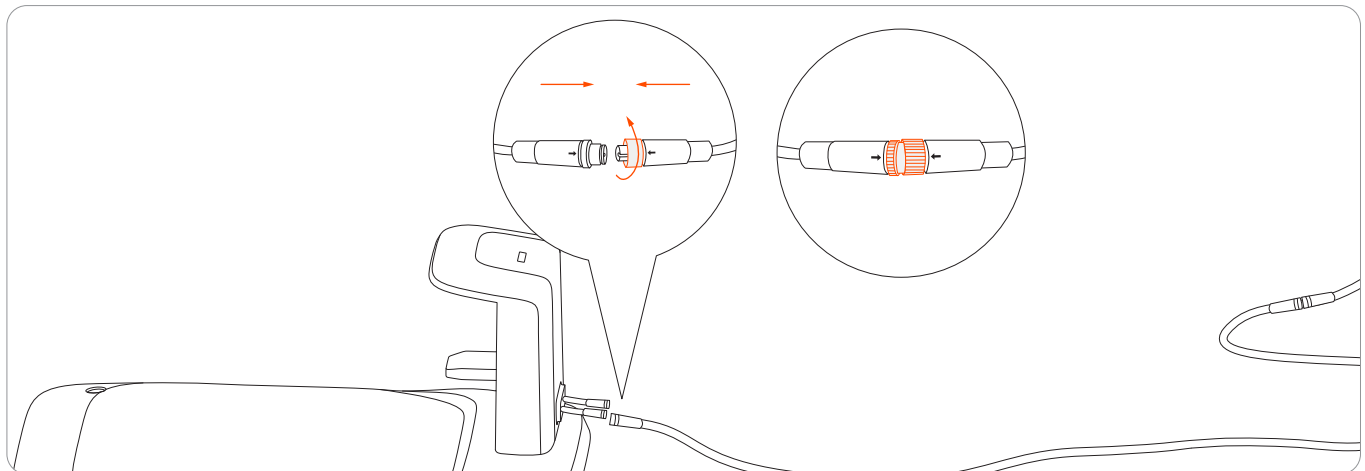

3. Steek de stekker in een geschikt stopcontact.

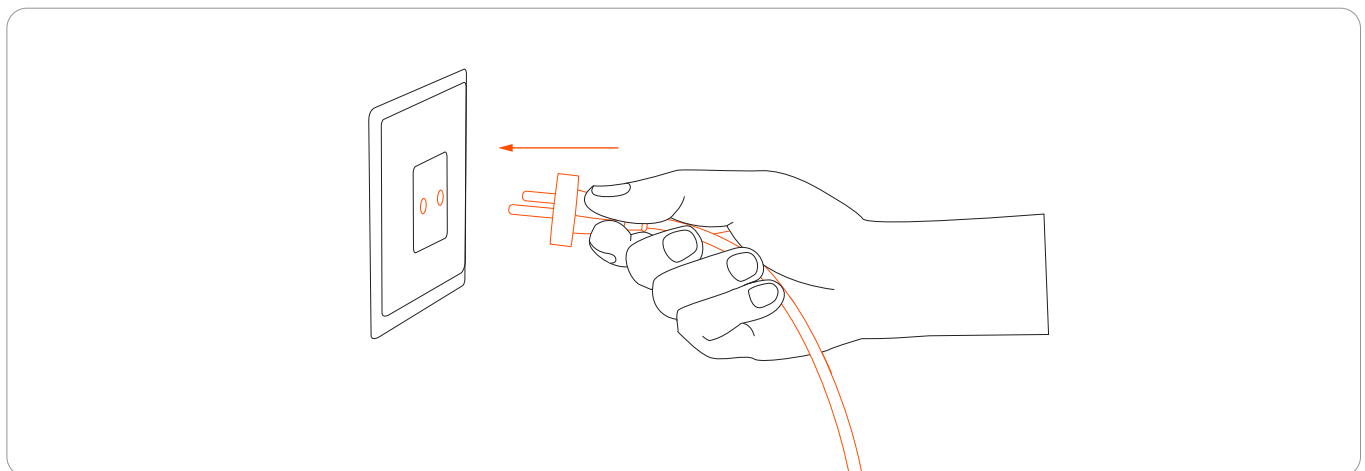

## 2.4.3 Voer de automatische controle uit

### Controleer het laadstation

Verzekert dat de maaier niet op het laadstation staat. Schakel de maaier in en wacht tot het lampje op het laadstation blauw wordt (duurt ongeveer 5 minuten). Als het lampje niet blauw wordt, betekent dit dat u de antenne moet verplaatsen.

### Controleer de maaier

1. Duw de maaier in het laadstation.

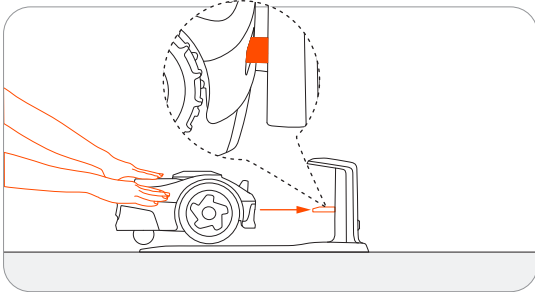

2. Wacht tot het lampje op de maaier groen wordt.

3. (Optioneel) Als het lampje niet groen wordt, ga dan naar Instellingen > MAAIER > EFLS 2.0 om locaties te verifiëren met behulp van de Analyser satelliet signaal. Voor meer informatie, zie 2.3.3 Locaties verifiëren met behulp van Analyser satelliet signaal.

## 2.4.4 Veilige locaties

25

Als de automatische controle gelukt is, kunt u doorgaan en de locatie van het laadstation beveiligen. Als dit niet het geval is, moet u de antenne en het laadstation verplaatsen.

1. Zet het laadstation vast met de meegeleverde schroeven.

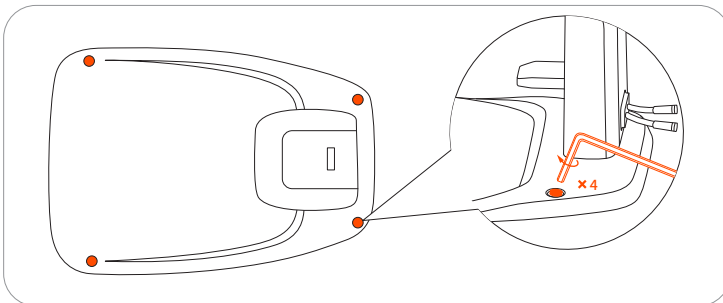

2. Maak de kabels vast op de grond.

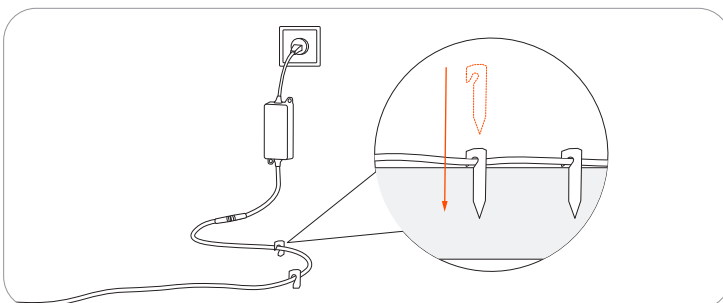

3. Zorg ervoor dat de kabels niet in de maaizones liggen of ergens waar de maaier langs kan komen. Anders kunnen de kabels beschadigd raken.

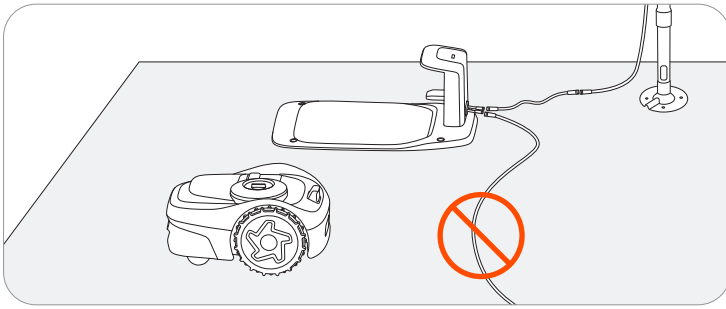

## 2.5 Bijwerken naar de nieuwste firmware

Navimow gebruikt Over-The-Air (OTA) om de firmware te upgraden. Om Navimow volledig te ervaren, dient u voor gebruik bij te werken naar de nieuwste firmware. Ga naar Instellingen>MAAIER>Firmwareversie.

Houd na het activeren van de maaier de netwerkverbindingstatus in stand, volg de richtlijnen in het pop-upvenster en wacht 10-30 minuten tot de firmware-upgrade automatisch wordt voltooid, afhankelijk van de netwerkomstandigheden. Schakel tijdens dit proces de stroom niet uit en voer geen andere handelingen uit. U kunt het gaan gebruiken nadat de app heeft gemeld dat de upgrade is geslaagd.

## 2.6 Het werkgebied bepalen

### 2.6.1 De grens bepalen

- 1 Zorg ervoor dat de maaier is ingeschakeld. Met Bluetooth-verbinding maakt uw telefoon automatisch verbinding met de maaier.

Opmerking: Als de maaier zich in de vergrendelingsstatus bevindt, moet u de pincode invoeren voordat u de maaier bedient. De standaardcode is 0000 en kan worden gereset via de Navimow-app.

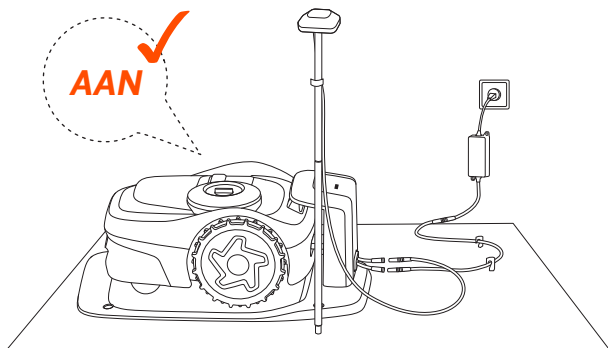

- 2 Tik op 'Een kaart aanmaken' om met het in kaart brengen te beginnen.

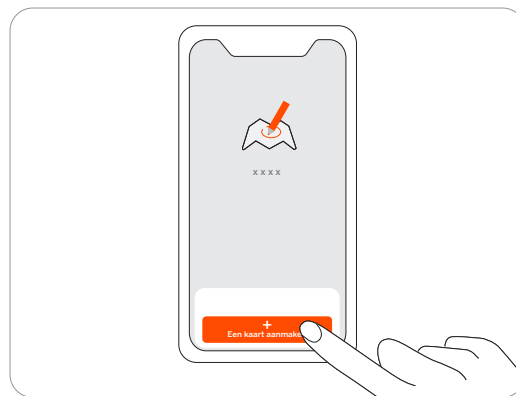

- 3 Kalibreer de maaier om een nauwkeurige positionering te garanderen.

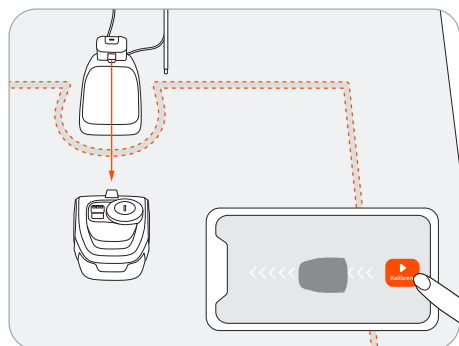

- 4 Zoek een goed startpunt langs de rand van uw gazon. Blijf tijdens het in kaart brengen binnen 6 m (19,7 ft) van de maaier.

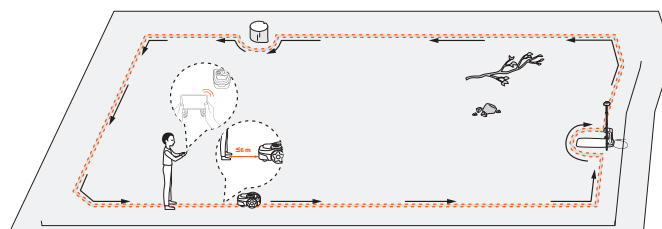

- 5 Loop langs de rand.

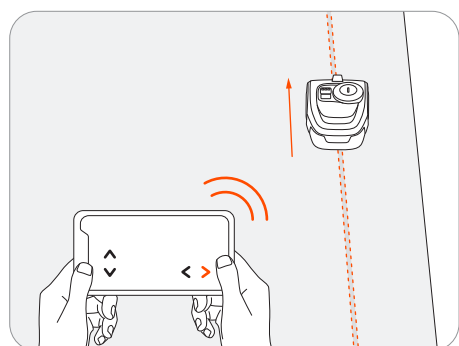

**Hoek:** Zorg ervoor dat u een rechte lijn volgt met een vloeiende draaihoek van niet kleiner dan 90°.

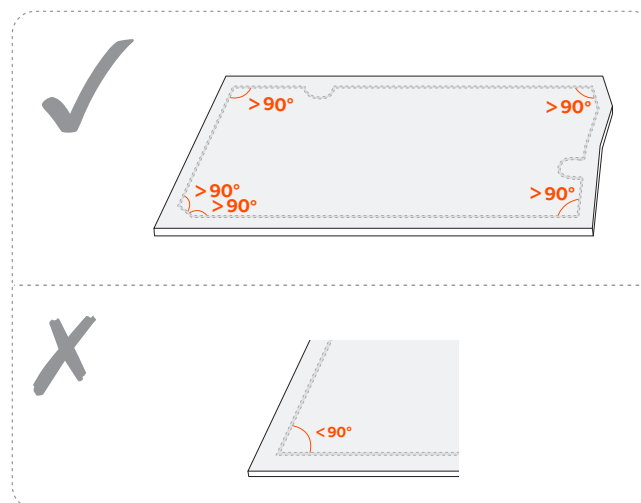

## Standaard grens

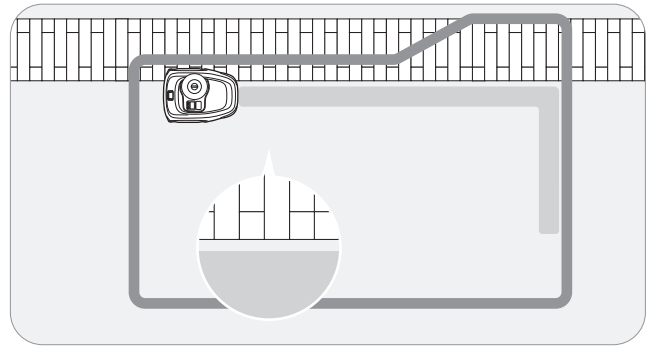
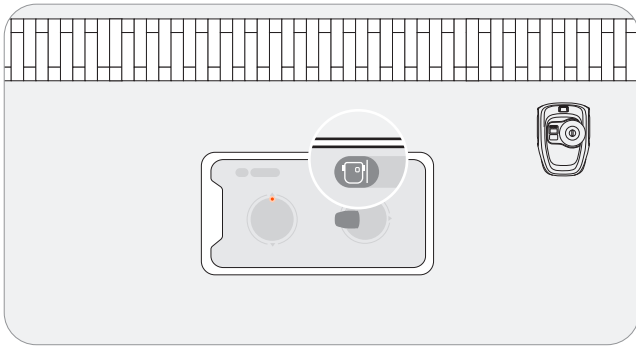

U kunt kiezen uit twee grensopties, op basis van de werkelijke indeling van uw gazon. De standaardgrens wordt standaard gekozen en het wordt aanbevolen om deze voor de meeste scenario's te gebruiken. Volg voor instructies de richtlijnen in de app.

## Maaigrens

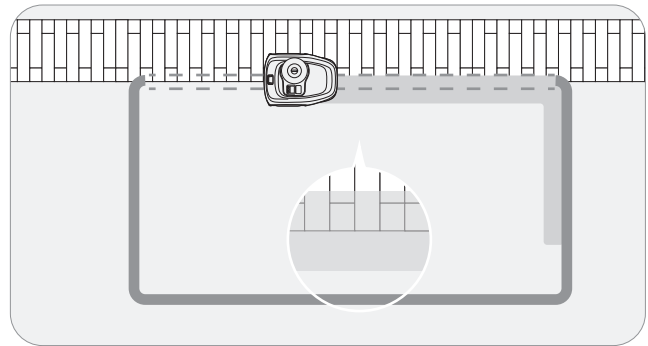
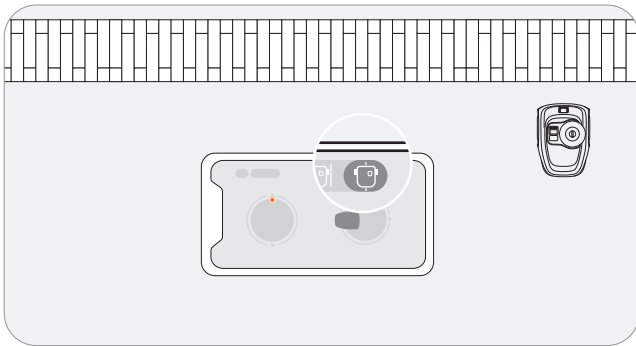



Voor gazons waar het gras gelijkmatig op een pad of trottoir uitkomt, kan het nodig zijn om de maaier over de rand te laten rijden om het gras volledig tot aan het niet-grasgedeelte te trimmen. In dergelijke gevallen kunt u kiezen voor de Maaigrens. Volg voor instructies de richtlijnen in de app.

Opmerking: Zorg ervoor dat de ruimte tussen plaatsen met gras en plaatsen zonder gras minder dan 1 cm (0,4 inch) is.

## Assist Mapping

De camerasensor op de maaier registreert de fysieke grens van het gazon en Assist Mapping wordt geactiveerd. Daarom kan de maaier automatisch grenzen aanmaken door zelf langs de randen te navigeren, wat het in kaart brengen vereenvoudigt.

Stuur de maaier vanop afstand naar de randen van het gazon. Als de camera duidelijke gazonranden detecteert, kunt u beslissen of u Assist Mapping wilt starten.

Als het pictogram  of  in de hoek rechts bovenaan knippert, tikt u erop en start u Assist Mapping.

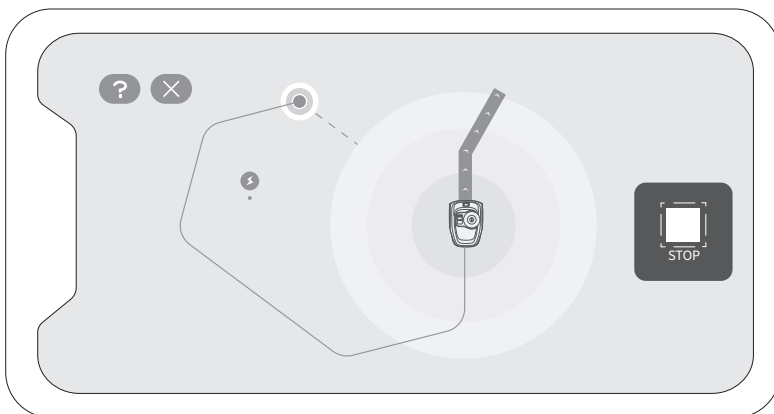

- Houd uw telefoon actief en vermijd het overschakelen naar andere apps.
- Blijf binnen 6 m (19,7 ft) van de maaier tijdens Assist Mapping.
- Als de maaier zich abnormaal gedraagt, kunt u Assist Mapping op elk moment stoppen en de maaier handmatig bedienen.

## 2.6.2 Een verboden zone aanmaken

Als de maaier een hard obstakel raakt dat hoger is dan 10 cm (3,9 inch) (zoals grote stenen of een boomstam), zal hij automatisch omkeren en van richting veranderen. U moet echter grenzen vastleggen voor voorwerpen die bescherming nodig hebben of gebieden waar u niet wilt dat de maaier komt, bijv. een bloembed, kleine bomen, gazonversieringen, vijver, sprinklerkoppen, opkomende wortels, enz. Als u onlangs een trampoline of een grill op het gazon hebt geïnstalleerd, kunt u ook een verboden zone instellen om dit te beschermen.

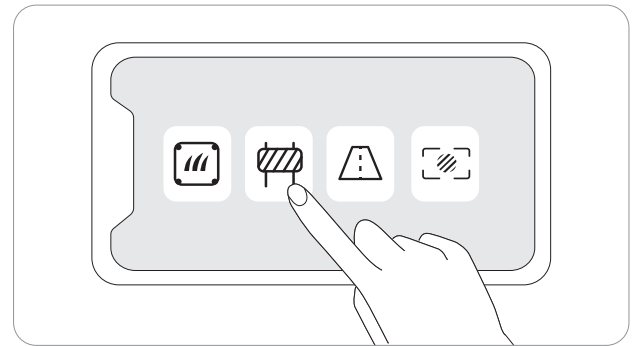

Volg de instructies in de app. Als u het gebied moet annuleren (zoals wanneer u de trampoline van het gazon verwijdert), verwijdert u het gewoon via de app.

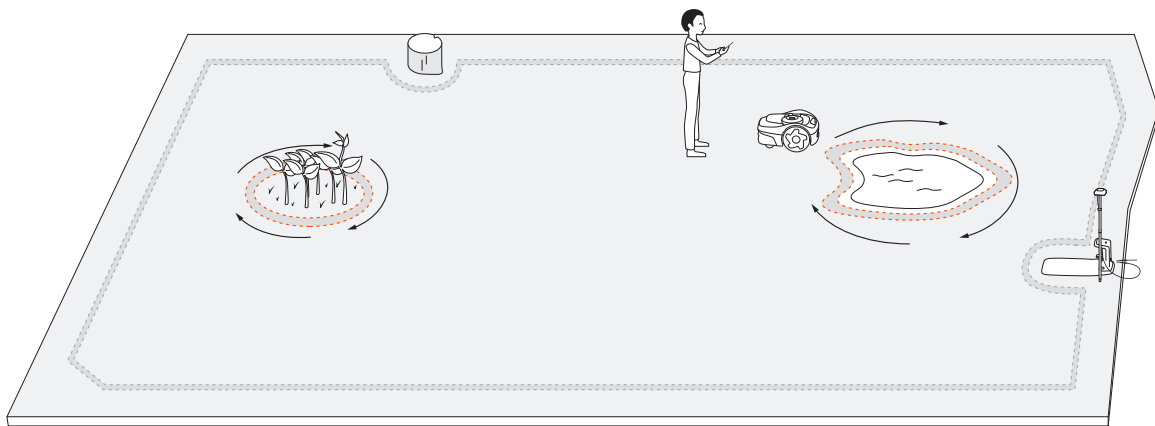

29

**OPMERKING:** Maak soepele draaiende hoeken bij het instellen van de zones. De hoeken mogen niet kleiner zijn dan 90°. U moet ook langs de rand lopen als u de zone instelt. Voor instructies, zie 2.6.1 De grens in kaart brengen.

## 2.6.3 Een kanaal aanmaken

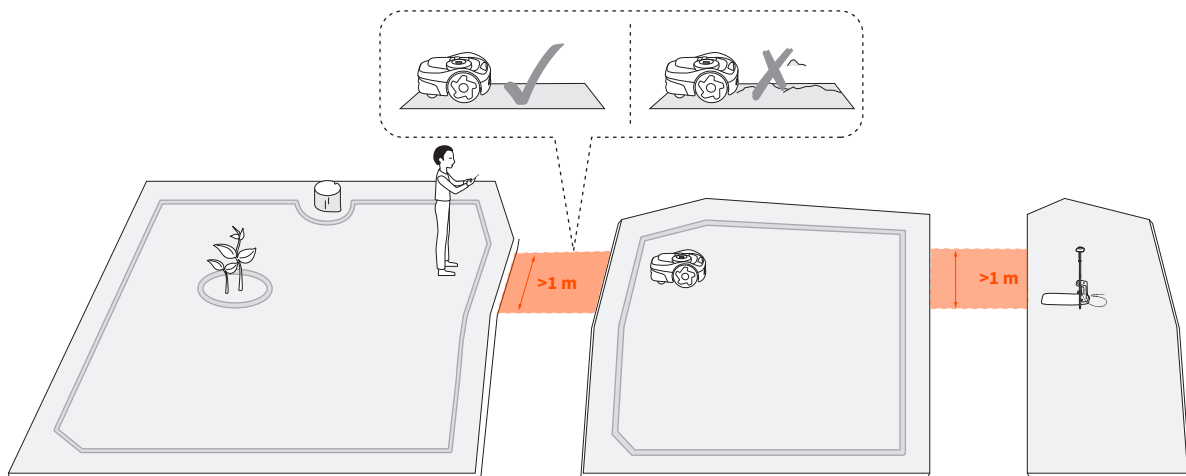

Er kan een kanaal gecreëerd worden om twee aparte zones met elkaar te verbinden of om de rand van een gazon met het laadstation te verbinden. Volg de instructies in de app. Als de afstand tussen het laadstation en de rand van uw gazon meer dan 1 m (3,3 ft) bedraagt, kunt u handmatig een kanaal maken.

**OPMERKING:** Het kanaal waar u de maaier doorheen wilt laten gaan, moet breder zijn dan 1 m (3,3 ft)

## 2.6.4 Een VisionFence-uit-zone aanmaken

Een VisionFence-uit-zone is een plaats waar de maaier automatisch de camera uitschakelt die wordt gebruikt voor obstakelvermijding, zodat de maaier er direct doorheen rijdt in plaats van weg te draaien.

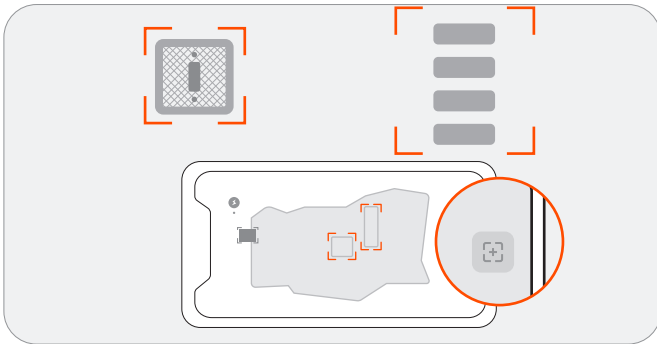

Als u wilt dat de maaier door vlakke en niet-grasachtige gebieden rijdt voor een grondig maairesultaat, kunt u een VisionFence-uit-zone instellen. Deze gebieden kunnen bijvoorbeeld stenen wegen of openingen voor nutsleidingen zijn, die de maaier door de visuele detectie vermijdt. Volg de instructies in de app. U kunt de grootte van een VisionFence-uit-zone aanpassen, naar een andere plaats verplaatsen of verwijderen.

## 2.6.5 Kaartnauwkeurigheid verbeteren (optioneel)

Om de nauwkeurigheid van uw kaart te verbeteren, schakelt u Camera-ondersteunde positionering in op de pagina Instellingen > MAAIER > EFLS 2.0. De functie Camera-ondersteunde positionering maakt gebruik van de EFLS 2.0-technologie om de positioneringsnauwkeurigheid te verbeteren. Dit betekent dat de camerasensor wordt gebruikt om visuele elementen te verzamelen om een kaart te vormen die het verlies van het GPS-sigitaal in bepaalde gebieden compenseert. Nadat u klaar bent met het maken of bewerken van een kaart, kunt u deze functie gebruiken om kaartnauwkeurigheden als gevolg van een slecht GPS-sigitaal tijdens in kaart brengen te corrigeren. Dit verbetert de kaartkwaliteit en voorkomt dat het gras ongemaaid blijft of dat de maaier buiten de grenzen gaat. De verbetering begint automatisch zodra de maaier terugkeert naar het laadstation. Volg de instructies in de app. U kunt de status bekijken via de statusbalk op de startpagina.

Het resultaat kan als volgt zijn:

- Kaartnauwkeurigheid verbeterd: De grenzen, verboden zones en kanalen zijn nu allemaal bijgewerkt met nauwkeurigere positionering.
- De kaartnauwkeurigheid kon niet verbeterd worden: De kaart heeft grote gebieden met een zeer slecht GPS-sigitaal. De camera-ondersteunde positionering is mislukt omdat de antenne zich niet op de juiste locatie bevindt. Als u de antenne ergens anders wilt installeren, kunt u proberen om Analyser satelliet-signaal te gebruiken om een betere locatie te vinden. U kunt de app controleren op andere redenen om te falen.

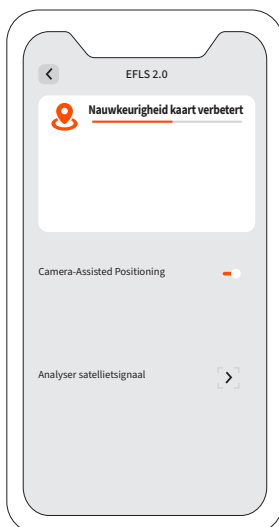

## 3. Dagelijks gebruik

### 3.1 Maaien

#### 3.1.1 Hoe maait Navimow

##### Langs de grens maaien

Uw maaier maait langs de grens als deze een maaitaak begint. Als de grenzen van uw gazon een complexe omgeving hebben, kunt u, om risico's te vermijden, deze uitschakelen door de schakelaar 'Randmaaien' uit te schakelen via Kaartbeheer > Bewerken > Randen maaien voor elke zone.

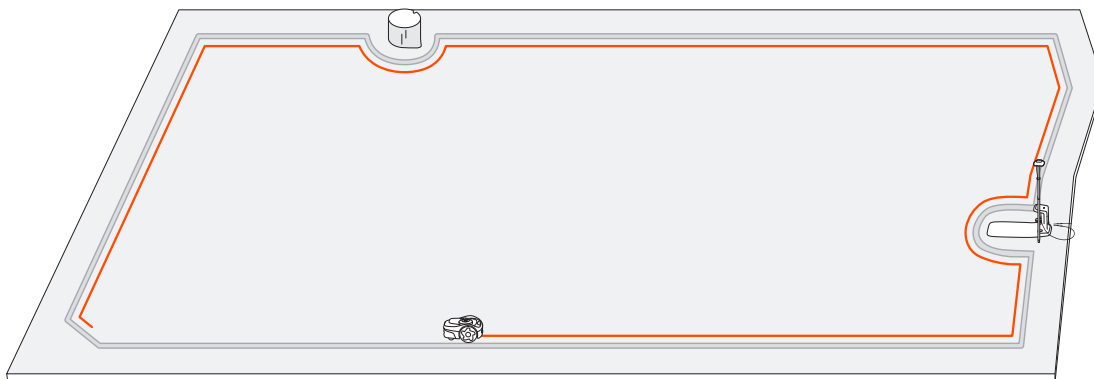

##### Maaien met systematische patronen

Binnen het werkgebied maait de maaier het gazon langs een gepland traject dat door een algoritme wordt berekend voor maximale efficiëntie.

De maaier kan de maairichting aanpassen aan uw keuzes. Hiermee vermijdt u repetitieve maaisporen. Om de maairichtingen voor elke maaizone aan te passen, zie Maairichtingen aanpassen in 3.1.2 Meerdere zones beheren.

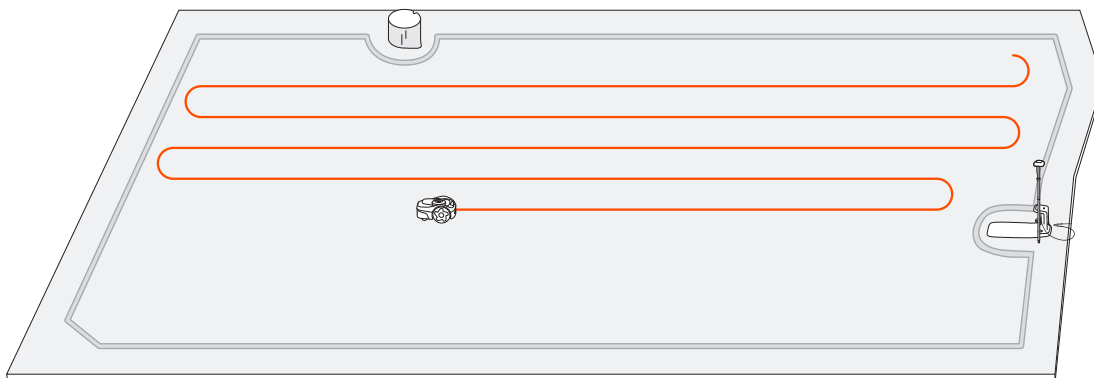

### 3.1.2 Meerdere zones beheren

U kunt meerdere zones voor uw kaart maken, waarbij elke zone zijn eigen unieke naam en een aangepaste maairichting en maaiplanning heeft. Voor handmatig maaien, kunt u ervoor kiezen om alle zones of slechts enkele zones te maaien. Voor gepland maaien kunt u schema's instellen voor alle of geselecteerde zones.

Nadat de grenzen van een werkgebied in kaart zijn gebracht, wordt automatisch een zone aangemaakt. U kunt meerdere zones blijven creëren (maximaal 12) en deze verbinden met kanalen. Voor instructies, zie 2.6.3 Een kanaal aanmaken.

#### De zones hernoemen

1. Tik om een zone te selecteren.
2. Tik op 'Bewerken' en pas de instellingen voor de geselecteerde zone aan.
3. Tik op het pictogram 'Hernoemen' om een naam voor de zone in te stellen.

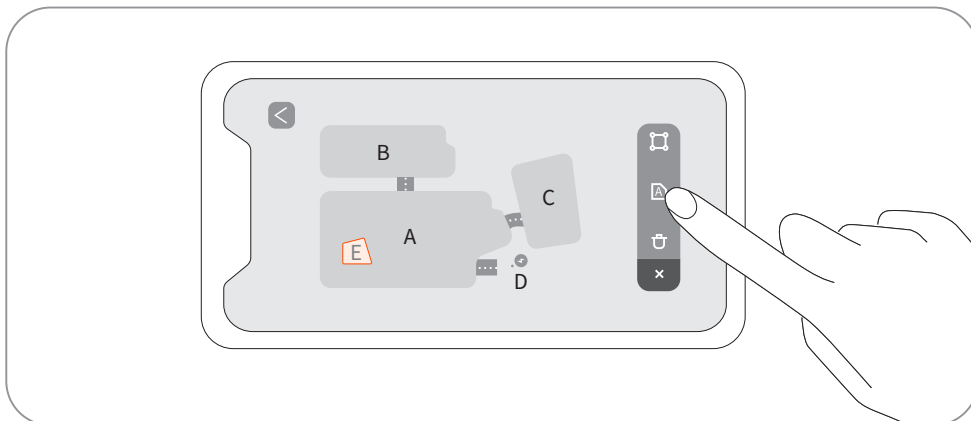

#### De maairichtingen aanpassen

De maaier kan de maairichting automatisch wijzigen op basis van uw keuzes via Kaartbeheer > Bewerken > Maairichting. U kunt één of meerdere richtingen kiezen, zodat de maaier elke keer dat hij een maaironde beëindigt, van maairichting verandert.

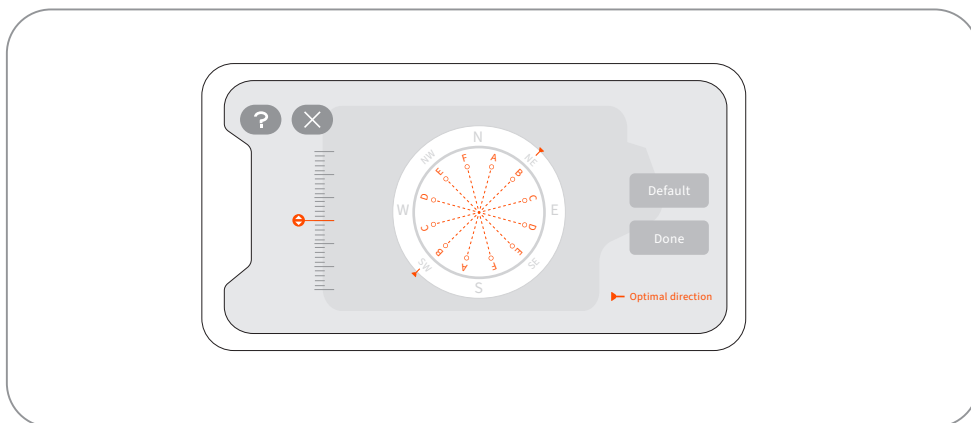

#### Maaiplanningen maken of wijzigen

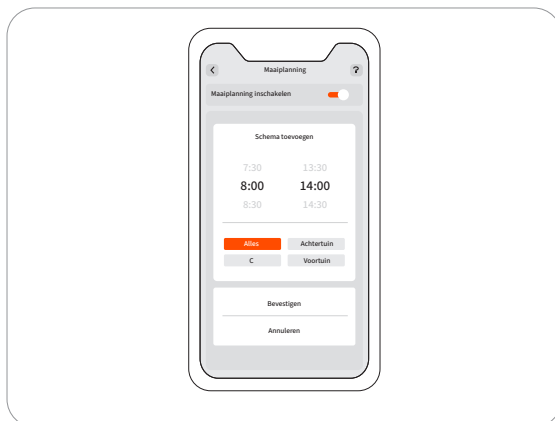
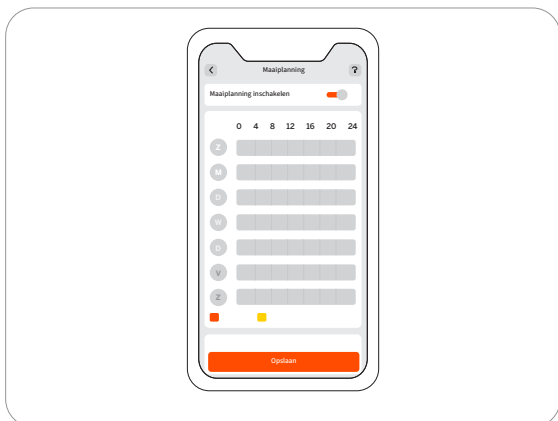

1. Ga naar Instellingen > MAAIER > Maaiplanning.
2. Selecteer een dag om een schema in te stellen.
3. Stel de begin- en eindtijd van het schema in.
4. Selecteer welke zone(s) het schema moet toepassen.
5. Tik op 'Bevestigen' om de instellingen op te slaan.

### Maaiplanningen in- of uitschakelen

U kunt de maaiplanningen uitschakelen als u niet wilt dat de maaier het schema volgt.

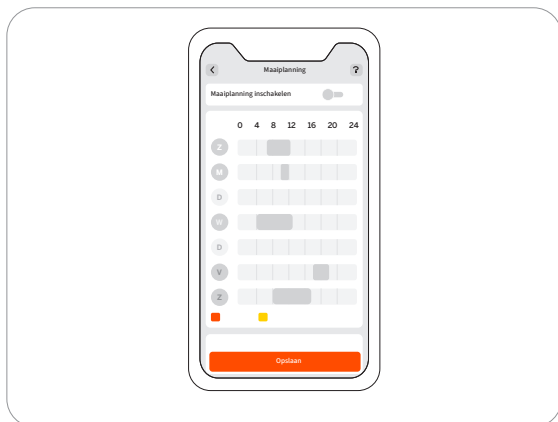

### Maaicyclus in- of uitschakelen

Als de maaivoortgang in de geselecteerde zones 100% bereikt, stopt de maaier met maaien en keert deze terug naar het laadstation, zelfs als de geplande eindtijd nog niet is bereikt.

Indien geactiveerd, zal, als de maaivoortgang in de geselecteerde zones 100% bereikt, de maaier een nieuwe maaironde starten en blijven maaien tot de geplande eindtijd wordt bereikt.

## 3.2 Navimow-app

### 3.2.1 Inleiding

**De Navimow-app is een belangrijk onderdeel van Navimow, u kunt de app gebruiken om:**

1. De maaier koppelen en activeren.
2. Een kaart aanmaken (werkgebied) met meerdere maaizones.
3. De status en de voortgang van het werk van de maaier te controleren, de maaier op afstand te bedienen om te starten, te stoppen of terug te keren naar het laadstation, enz.
4. Bekijk en wijzig de werkinstellingen van de maaier (kaartbeheer, maaiplanningen enz.).
5. Bekijk en wijzig de beveiligings-/functie-instellingen van de maaier ('s nachts maaien, pincode opnieuw instellen, lichtinstellingen, antidiestaf, enz.).
6. De firmware bijwerken en de netwerkverbinding wijzigen.
7. Gebruikersgegevens ontkoppelen en bewaren of wissen.
8. Ontvang gebruikersmateriaal en ondersteuning van de dienst na verkoop via livechat.

### 3.2.2 Downloaden, registreren, aanmelden

1. Zoek en download de Navimow-app via de Apple App Store of Google Play Store.
2. Registreer en meld u aan op uw account.
3. Schakel de Bluetooth-functie van uw telefoon in en zorg ervoor dat uw telefoon een netwerksignaal heeft.

#### OPMERKINGEN:

1. Als u een account hebt geregistreerd via andere diensten van Segway-Ninebot, kunt u met het account aanmelden op de Navimow-app en omgekeerd.
2. Als u uw Navimow-account opzegt, worden alle gegevens met betrekking tot Segway-Ninebot verwijderd.
3. Tijdens het gebruik zal de Navimow-app u vragen om toegang tot Bluetooth (iOS en Android), locatie (iOS en Android) en Wi-Fi (Android). Geef bovenstaande toelatingen om een normaal gebruik te verzekeren.
4. Als u Navimow met een iOS mobiel apparaat gebruikt, moet u, wanneer u het Wi-Fi-netwerk van de maaier voor de eerste keer configureert, ervoor zorgen dat uw mobiele telefoon eerst met hetzelfde Wi-Fi-netwerk is verbonden.

### 3.2.3 De Navimow-app en firmware bijwerken

Om de nieuwste functies en updates te ervaren, moet u uw Navimow-app altijd up-to-date houden. U ontvangt een melding om u eraan te herinneren als er een nieuwe versie van de app is.

Om firmware-updates handmatig te controleren, gaat u naar Instellingen > MAAIER > Firmwareversie.

Om de firmware bij te werken, moet aan de volgende voorwaarden worden voldaan:

- De maaier staat in het laadstation.
- De maaier is verbonden met een netwerk en het signaal is sterk (via 4G of Wi-Fi).
- Het accuniveau hoger is dan 20%.
- Geen maaitaak gepland in het volgende uur.

Voor meer informatie over het upgraden van de firmware, zie 2.5 Bijwerken naar de nieuwste firmware.

## 3.2.4 Basishandelingen

### Uw maaier koppelen

Tik na registratie en aanmelden op 'Apparaat toevoegen' om uw maaier aan uw account te koppelen.

Voor meer informatie, zie 2.2 De maaier activeren.

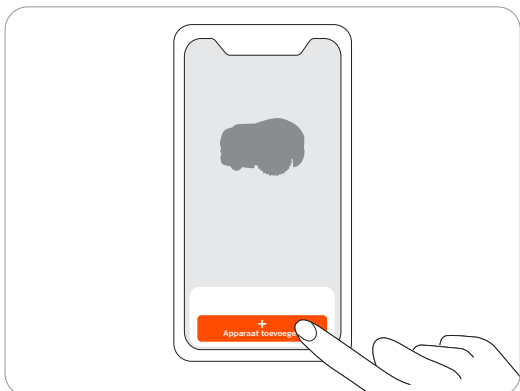

### Een kaart aanmaken

Voordat u uw gazon gaat maaien met Navimow, moet u een werkgebied (kaart) aanmaken met behulp van de Navimow-app. Tik op 'Een kaart aanmaken', en volg de instructies in de app. Voor gedetailleerde stappen en tips, zie 2.6 Het werkgebied in kaart brengen.

Kaarten kunnen ook worden bewerkt of verwijderd op de pagina Instellingen. Voor meer informatie, zie 3.4.1 De kaart bewerken.

### Bekijk de status op de startpagina

De startpagina geeft de status van de maaier, de voortgang van het werk en de maaitaken weer. U kunt ervoor kiezen om het werkgebied van alle zones of geselecteerde zones te bekijken, maaitaken te starten of te pauzeren en de maaier naar het startpunt te sturen. U kunt ook naar de Live Chat, de meldingspagina en de instellingenpagina gaan door op de pictogrammen bovenaan de startpagina te tikken.



Alles/zones		Geeft aan of de huidige maaitaak wordt toegepast op alle zones of specifieke zones
Kaartbeheer		Navigeert naar de pagina kaartbeheer
Accuniveau		Accuniveau en laadstatus
Vergrendelstatus		Vergrendeld/ontgrendeld. Zie Hoe de pincode invoeren in 1.6 Onderdelen en functies
Bluetooth		Verbonden via Bluetooth. Indien losgekoppeld, tik op om opnieuw te verbinden.
Connectiviteit		Geeft het netwerk waarmee de maaier is verbonden (Wi-Fi of mobiel) en de signaalsterkte weer
Status van de maaier		Lopende taken/Firmware upgraden/Opladen/Op weg terug naar het laadstation/Onbekende status
		De kaartnauwkeurigheid wordt verbeterd/werd verbeterd
Meldingen		Meldingen van de maaier en de app
Instellingen		Instellingen van de maaier en de app
Live chat		Toegang tot het Helpcentrum waar u gebruikersmateriaal en Live Chat kunt vinden voor vragen of verzoeken

## 3.3 App-meldingen

### 3.3.1 Systemmeldingen

Laatste nieuws en updates van het Navimow-team.

36



### 3.3.2 Apparaatmeldingen

De maaier zal u apparaatmeldingen sturen in de volgende situaties: update van de werkstatus (zoals maaien voltooid), vervanging van het mes, onverwacht gedrag, abnormale positie, enz.

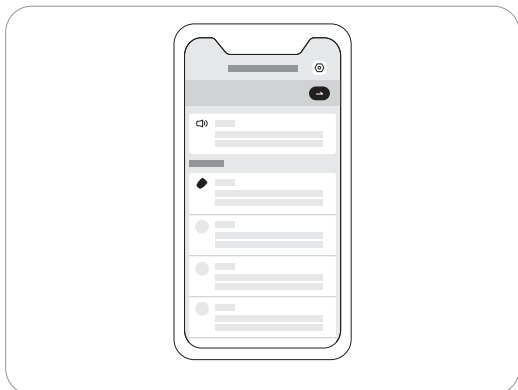

### 3.3.2 Pop-upberichten

Pop-upberichten verschijnen in het midden van het scherm. Er verschijnt bijvoorbeeld een foutcodebericht als er een fout is opgetreden.

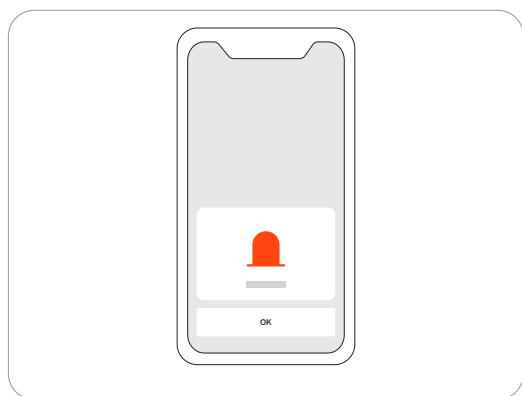

## 3.4 Maaierinstellingen

### 3.4.1 De kaart bewerken

U kunt de volledige kaart bewerken of verwijderen onder Instellingen>MAAIER>Kaartbeheer. Zorg ervoor dat uw telefoon via Bluetooth met de maaier is verbonden.

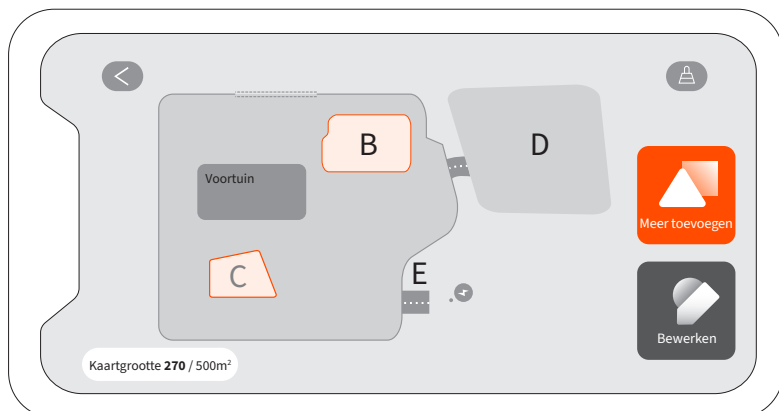

Door op 'Bewerken' te tikken, kunt u: De grens van maaizones, verboden zones, kanalen en VisionFence-uit-zones verwijderen of aanpassen. Voor de definitie van grenzen, verboden zones, kanalen en VisionFence-uit-zones, zie 2.6 Het werkgebied in kaart brengen.

**OPMERKING:** Als u een zone verwijdert, worden ook de elementen verwijderd die aan de zone zijn gekoppeld.

### 3.4.2 De pincode resetten

38

De standaard pincode is 0000. U kunt de pincode opnieuw instellen onder Instellingen>MAAIER>pincode opnieuw instellen.

**OPMERKING:** Het wordt aanbevolen dat u de pincode opnieuw instelt nadat u uw maaier hebt geactiveerd.

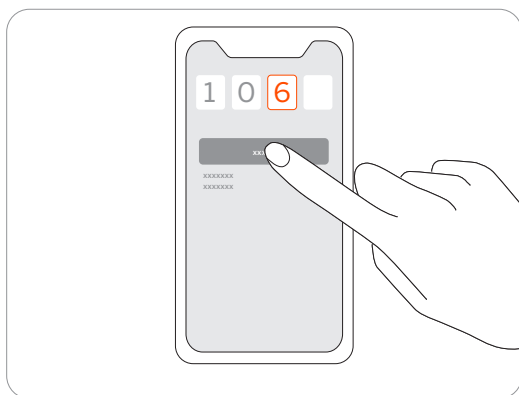

### 3.4.3 Apparaten toevoegen, schakelen en ontkoppelen

U kunt meerdere maaiers toevoegen via Instellingen > MAAIER > Schakelen / Apparaat toevoegen en overschakelen naar een andere maaier door een ander serienummer (SN) in de lijst te selecteren. Wanneer u de maaier loskoppelt, moet u uw identiteit verifiëren door de verborgen tekens van uw e-mailadres of telefoonnummer in te voeren.

U kunt ervoor kiezen om uw gebruikersgegevens te behouden of ze te wissen nadat u de maaier hebt ontkoppeld.

### 3.4.4 Antidiefstal inschakelen en gebruiken

De antidiefstalfunctie kan Navimow nauwkeurig lokaliseren en ongelukken zoals diefstal van de maaier effectief voorkomen. Bij het verlaten van een aangewezen gebied geeft Navimow een alarm en ontvang je tegelijkertijd een melding op de app. Ga naar Instellingen > MAAIER > Antidiefstal.

Als antidiefstal is ingeschakeld, kunt u de geofence instellen en de locatie van Navimow in realtime op de kaart controleren. Als de accu van de maaier leeg raakt en de maaier uitschakelt op de terugweg naar het laadstation, kunt u via de app terugvinden waar de maaier is gestopt.

Voor de Navimow i-serie moet u Navimow Access+ kopen en installeren om de antidiefstalfunctie in te schakelen. Voor meer informatie over het activeren van de Navimow Access+, zie 1.8 Accessoires.

#### OPMERKINGEN:

1. Als Antidiefstal is ingeschakeld, moet u een pincode invoeren voordat u de maaier uitschakelt.
2. Als antidiefstal per ongeluk wordt geactiveerd, moet u een pincode invoeren op de maaier om het alarm uit te schakelen en de pushmelding te beëindigen.
3. Verzeker dat uw 4G-service nog niet is vervallen.

### 3.4.5 De maaihoogte aanpassen

Om de maaihoogte aan te passen, draait u de knop aan de bovenkant van de maaier zo dat de pijl naar de hoogte wijst die u moet instellen.

OPMERKING: De maaihoogte geldt voor alle maaizones.

Voor i105E en i108E kan de algemene maaihoogte worden ingesteld tussen 2 cm en 6 cm.

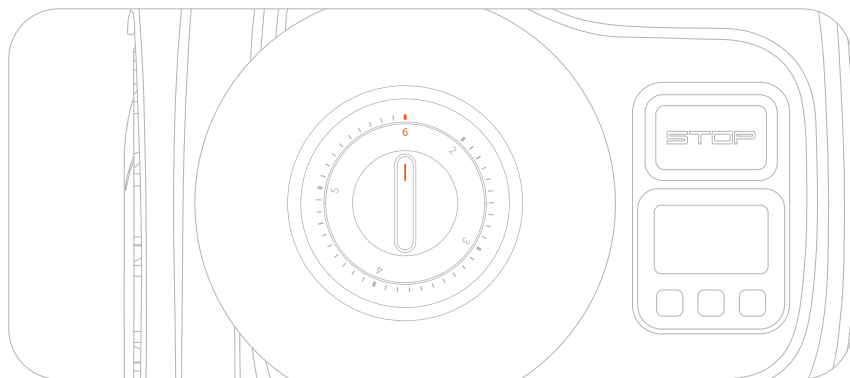

Voor i105N en i110N kan de algemene maaihoogte worden ingesteld tussen 2 inch en 3,6 inch.

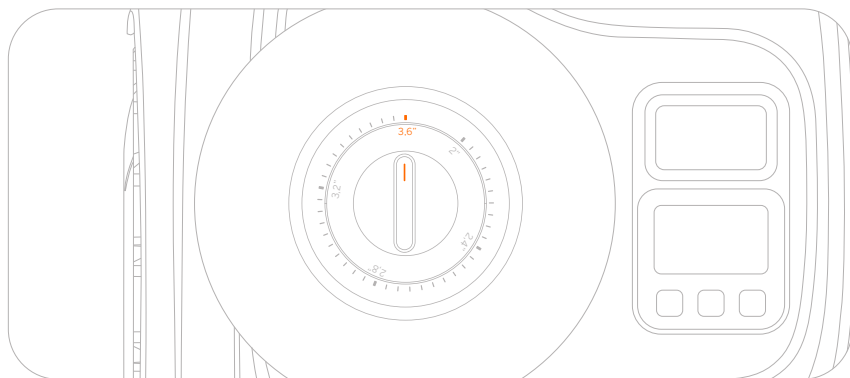

### 3.4.6 Geluids- en lichtinstellingen

De geluidseffecten zijn standaard ingeschakeld. Als u deze uitschakelt, maakt de maaier geen meldingsgeluiden tijdens het maaien en opladen.

U kunt de 'Nachtmodus' inschakelen om de nachtelijke helderheid van de verlichting op zowel het laadstation als de maaier aan te passen. De lichten worden 's nachts donker en overdag weer normaal. De niveaus kunnen worden aangepast van 'Dimmen' tot 'Extra dimmen'.

### 3.4.7 VisionFence-instellingen

U kunt de schakelaar 'Maaien bij nacht' inschakelen om de maaier 's nachts te laten maaien met het omgevingslicht aan en de visuele detectie aan om obstakels te vermijden. De maaier zal 's nachts niet langs de begrenzing maaien en met een lagere snelheid maaien. Als de schakelaar wordt uitgeschakeld, gaat de maaier terug naar het laadstation.

U kunt de schakelaar Channel Sense inschakelen en de maaier de omgeving "zien" en er op intelligente wijze doorheen rijden door obstakels of andere objecten die zich onderscheiden van de grond actief vermijden. Zelfs als het GPS-signaal rond het kanaal slecht is, kan de maaier er nog steeds doorheen met visuele detectie.

### 3.4.8 Netwerkinstellingen

U kunt het door Navimow gebruikte netwerk beheren op de pagina Netwerkbeheer. Op de Wi-Fi-instellingenpagina kunt u het momenteel verbonden Wi-Fi-netwerk bekijken of opnieuw verbinding maken met de Wi-Fi.

Als u de Navimow Access+, de 4G-module, hebt geïnstalleerd, ga dan naar Instellingen > MAAIER > Netwerk en kies ervoor om alleen 4G te gebruiken, of alleen Wi-Fi te gebruiken of om het systeem automatisch het netwerktype voor u te laten kiezen.

### 3.4.9 Tijdzone en land

U kunt handmatig uw lokale tijdzone en land of regio selecteren, zodat de maaiplanningen uw lokale tijd kunnen volgen. U kunt de zomertijdmodus inschakelen als uw regio deze praktisch volgt. Zo kan de maaier zich zowel in de zomer als in de winter automatisch aanpassen aan uw lokale tijd.

## 3.5 App-instellingen

Ga naar Instellingen>APP om de aan de Navimow-app gerelateerde instellingen te bekijken en aan te passen.

40

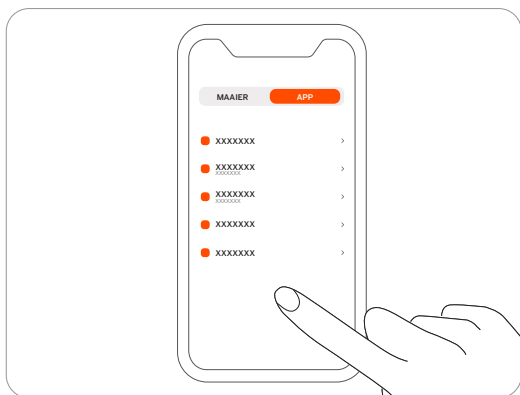

## Account en veiligheid

U kunt uw gebonden e-mailadres of mobiele nummer controleren, het wachtwoord wijzigen, de gegevens downloaden en uw account verwijderen.

## Taal

U kunt de taal instellen die u nodig hebt. Tot nu toe worden 22 talen ondersteund, namelijk Engels, Duits, Frans, Nederlands, Italiaans, Zweeds, Noors, Fins, Deens, Portugees, Spaans, Tsjechisch, Slowaaks, Pools, Ests, Litouws, Lets, Bulgaars, Hongaars, Kroatisch, Roemeens en Sloveens.

## Hulp en feedback

U kunt hier het nieuwste gebruikersmateriaal, instructievideo's en veelgestelde vragen bekijken en contact met ons opnemen voor ondersteuning via Live Chat.

## Eenheden

Hier kunt u schakelen tussen de metrische eenheden en de imperiale eenheden.

## Over

U kunt hier de huidige app-versie, de nieuwste gebruikersovereenkomst en het privacybeleid bekijken.

## Afmelden

U kunt hier afmelden van uw account en uw gegevens zullen niet worden verwijderd na het afmelden.

# 4. Onderhoud

Om betere maairesultaten te bereiken en de levensduur te verlengen, moet u ervoor zorgen dat de maaier schoon is en de messen in goede staat zijn. Inspectie en onderhoud moeten wekelijks door een volwassene worden uitgevoerd. Beschadigde of versleten onderdelen moeten worden vervangen. **GEEN onderhoud uitvoeren als u open sandalen draagt of op blote voeten loopt. Draag altijd een lange broek en werkschoenen wanneer u onderhoud aan de maaier uitvoert.**

## 4.1 Reiniging

Gebruik een zachte borstel of doek om de buitenkant van de maaier grondig schoon te maken. NIET reinigen met alcohol, benzine, aceton of andere bijtende/vluchtige oplosmiddelen. Deze stoffen kunnen het uiterlijk en de interne structuur van uw maaier beschadigen.

Voor een juiste aansluiting moet u het laadstation regelmatig inspecteren en vuil en modder verwijderen. Zorg ervoor dat alle verbindingdelen van het laadstation, de verlengkabel en de voeding niet geblokkeerd zijn.

### A. Chassis en messchijf

Als het chassis en de messchijf vuil zijn, gebruik dan een borstel of een waterslang om ze schoon te maken. Gebruik GEEN hogedrukreiniger. Zorg er tegelijkertijd voor dat zowel de messchijf als de messen vrij kunnen draaien.

LET OP: Water onder hoge druk kan in de afdichtingen lekken en elektronische en mechanische onderdelen beschadigen.

### B. Bladspatbord

Controleer het bladspatbord regelmatig. Als zich modder, grasresten of andere voorwerpen op het bladspatbord verzamelen, verwijdert u deze met een droge borstel of schraper.

### C. Achterwielen (universele wielen)

Inspecteer en reinig de universele wielen regelmatig. Als de wielen vastzitten, moet u het vuil verwijderen en de wielen smeren.

### D. Voorwielen

Controleer en reinig de voorwielen regelmatig. Verwijder graszoden of andere voorwerpen. Als de wielen vastzitten met modder of vuil, was ze dan met een waterslang.

### E. Cameralens

Controleer en reinig de cameralens regelmatig. Een bevlekte cameralens kan de prestaties van de maaier beïnvloeden.

### F. Oplaadpoort

Controleer of er graszoden of vuil in de oplaadpoort zit en maak deze op tijd schoon. Anders kan de maaier vanwege slecht contact niet worden opgeladen.

## WAARSCHUWING

- Zorg ervoor dat de maaier is uitgeschakeld voordat u deze schoonmaakt.
- Voordat u de maaier ondersteboven zet, moet deze uitgeschakeld zijn.

## 4.2 De messen vervangen

De messchijf verandert tijdens het maaien automatisch meerdere keren van draairichting om overmatige slijtage aan één kant te voorkomen. Als de maaier regelmatig wordt gebruikt, wordt aanbevolen om de messen en schroeven om de 1–2 maanden te vervangen om de veiligheid te garanderen en te zorgen voor betere maairesultaten. Vervang alle drie de messen en hun schroeven tegelijkertijd voor een veilig maaisysteem.

Het is waarschijnlijker dat nat gras aan de messen en het onderste deel van de maaier blijft plakken, wat de prestaties kan beïnvloeden en vaker schoonmaken vereist. Voor een optimaal resultaat en om de gezondheid van uw gazon te behouden, kunt u het beste niet maaien tijdens hevige regen of wanneer het gazon extreem nat is.

Het is normaal dat er tijdens het maaien grasresten op de messen ophopen. Dankzij het ontwerp van de messen kunnen ze soepel rond de schroeven blijven draaien, zelfs als er kleine hoeveelheden maaisel of vuil aanwezig zijn. Deze incidentele opeenhoping van grasresten mag geen negatieve invloed hebben op het vermogen van de maaier om effectief gras te maaien. De maaier is ontworpen om zijn functie te vervullen ondanks dat er zich na verloop van tijd minimale grasresten op de messen verzamelen.

Hoewel de grasresten kunnen worden verwijderd bij het vervangen van de messen, is onmiddellijke actie niet vereist, tenzij er een overmatige hoeveelheid grasresten op de messen is blijven plakken.

### ⚠ WAARSCHUWING

- Draag beschermende handschoenen als u het mes inspecteert of onderhoudt.
- Gebruik **GEEN** elektrische schroevendraaier om de messchijf te installeren of los te maken. Gebruik alleen het juiste type schroeven en originele messen zoals goedgekeurd door Navimow. Model van het mes: HA002E.
- Gebruik de schroeven **NIET** opnieuw. Dit kan ernstig letsel veroorzaken.

### Hoe de messen vervangen

- 1 Zet de maaier uit.
- 2 Plaats de maaier ondersteboven op een zachte en schone ondergrond om krassen te voorkomen.
- 3 Gebruik een kruiskopschroevendraaier om de drie schroeven los te draaien.
- 4 Verwijder de schroeven en messen.

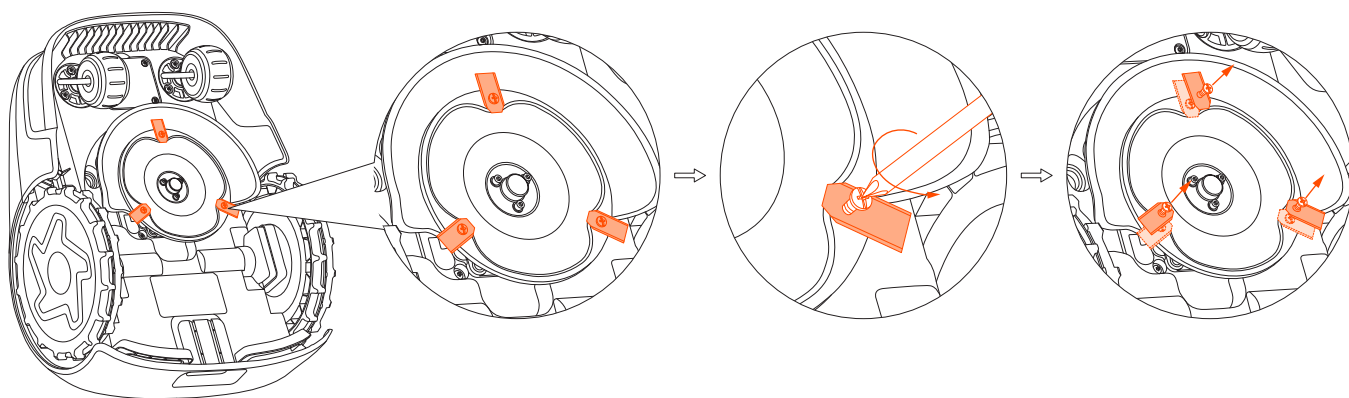

5 Zet de nieuwe messen en schroeven vast (Aanhaalmoment: 1 N·m). Zorg ervoor dat de messen vrij kunnen draaien.

Opmerking: Na het vastzetten van de messen en schroeven zullen de messen nog los lijken. Dit is normaal omdat de messen tijdens het maaien moeten draaien. De messen zijn zo ontworpen dat ze vrij kunnen draaien als ze aan de messchijf zijn bevestigd. Tijdens het maaien genereert de draaiende messchijf middelpuntvliedende kracht, waardoor de messen naar buiten wijzen. Door deze naar buiten gerichte oriëntatie kunnen de messen het gras effectief maaien.

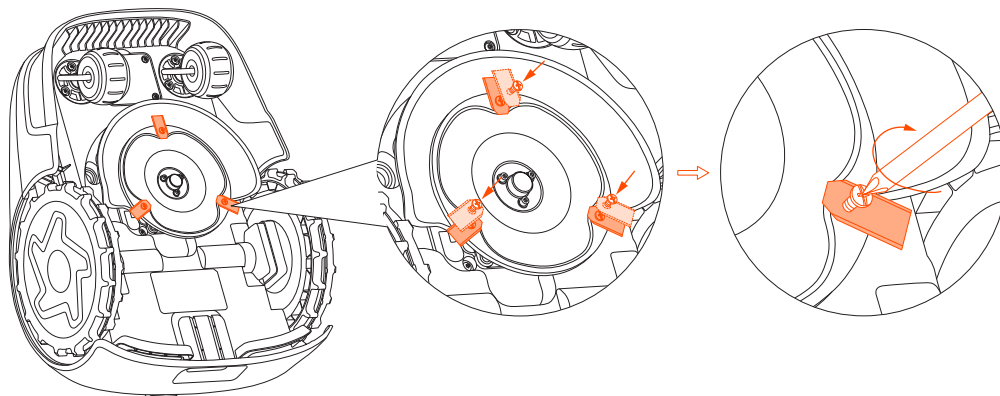

## 4.3 Vervoer

Gebruik de originele verpakking voor vervoer over lange afstanden om de maaier te beschermen. Schakel het product uit voordat u het optilt, verplaatst of op een andere manier vervoert. Wees voorzichtig en vermijd brute kracht, zoals gooien en zware druk. Til of draag de maaier nooit terwijl de motor draait.

### Hoe op de juiste manier verplaatsen of tillen

Draag de maaier aan het handvat, met de messchijf van uw lichaam weg gericht.

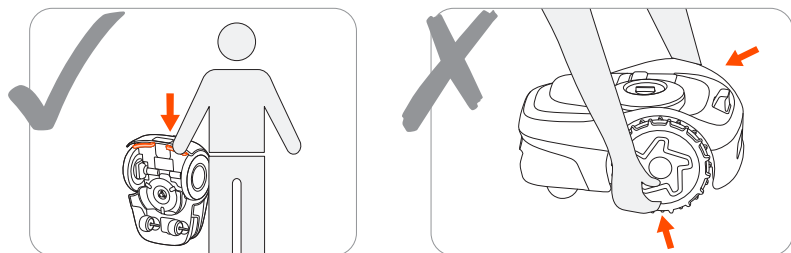

### LET OP:

Om schade aan de maaier en/of het laadstation te voorkomen, mag u het product NIET optillen wanneer het in het laadstation geparkeerd staat. Trek de maaier uit het laadstation voordat u de maaier optilt.

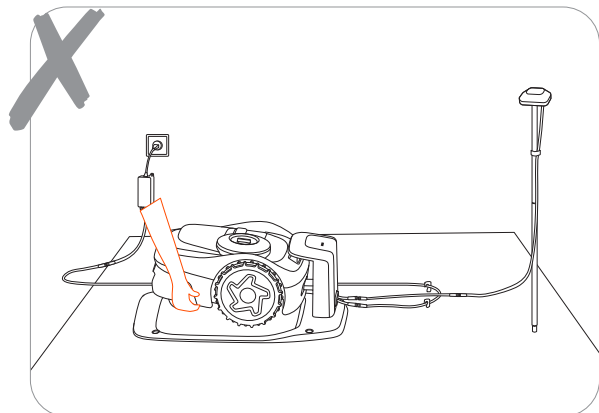

## 4.4 Accu

- Schakel de maaier uit en laad de accu op tot 85% of hoger voordat u hem opbergt om overontlading en schade aan de elektrische componenten te voorkomen. Laad de maaier om de 120 dagen op bij langdurige opslag.
- Schade aan de accu veroorzaakt door overmatige ontlading wordt niet gedekt door de beperkte garantie.
- Gebruik of bewaar de accu NIET onder extreme temperaturomstandigheden, dit wil zeggen boven 50°C (122°F) of onder -20°C (-4°F).
- Temperatuurbeveiliging wordt geactiveerd bij 0°C (32°F)/53°C (127°F), de accu wordt niet opgeladen tenzij de temperatuur 3°C (37°F) of hoger wordt/terugloopt tot 49°C (120°F) of lager.
- Als de accutemperatuur te hoog of te laag is, zal de maaier niet beginnen maaien. U ontvangt ook een pushmelding in de Navimow-app.

**OPMERKING:** De levensduur van de accu hangt af van hoe vaak het product werkt en het totaal aantal gebruiksuren. Als de gebruikstijd bij een volledige oplaadbeurt aanzienlijk korter is dan normaal of als het gazon niet goed is gemaaid, kunt u overwegen contact op te nemen met de dienst na verkoop om de accu te vervangen.

## 4.5 Voeding

- Koppel de voeding los:
  - Alvorens een verstopping te verhelpen;
  - Voor controle, reiniging of werkzaamheden aan de machine;
  - Na het raken van een vreemd voorwerp om de machine op schade te inspecteren.
- Inspecteer regelmatig het snoer, de stekker, de behuizing en andere onderdelen. Als er schade of tekenen van veroudering worden vastgesteld, stop dan onmiddellijk met het gebruik.

### WAARSCHUWING

- Gebruik GEEN beschadigde voeding. Als het netsnoer beschadigd is, moet het worden vervangen door de fabrikant, zijn servicevertegenwoordiger of gelijkaardig gekwalificeerde personen om gevaar te voorkomen. Als de verlengkabel defect is, vervang deze dan door de 10 meter lange kabel zoals goedgekeurd door Navimow.
- Sluit een beschadigd snoer NIET aan op de voeding en raak een beschadigd snoer of verlengkabel NIET aan voordat het uit het stopcontact is gehaald. Beschadigde snoeren kunnen tot contact met onderdelen onder spanning leiden.
- Gebruik de voeding NIET met een ander product of accu, anders bestaat er risico op persoonlijk letsel, brand of elektrische schokken. De productveiligheid kan niet worden gegarandeerd met andere dan originele accu's.
- NIET opladen wanneer de accu lekt.
- Houd de verlengkabel uit de buurt van bewegende, gevaarlijke onderdelen om schade aan de snoeren te voorkomen, wat kan leiden tot contact met onderdelen die onder spanning staan.

### **Aanbeveling**

Sluit de maaier en/of zijn randapparatuur alleen aan op een voedingscircuit dat wordt beschermd door een aardlekschakelaar (RCD) met een uitschakelstroom van niet meer dan 30 mA.

## 4.6 Opslag

- Schakel de maaier uit en laad de accu op tot 85% of hoger voordat u hem opbergt, om overontlading te voorkomen, die permanente schade zal veroorzaken.
- Binnen op een koele en droge plaats bewaren. Blootstelling aan zonlicht en extreme temperaturen (zowel warm als koud) versnelt het verouderingsproces van de onderdelen en kan de accu permanent beschadigen.
- Houd de maaier, het laadstation en de voeding uit de buurt van warmtebronnen (zoals fornuizen, radiatoren, enz.) of chemicaliën. Bescherm de voeding tegen vocht en bewaar deze op een goed geventileerde plaats.

### WAARSCHUWING

Trek bij kans op onweer de stekker uit het stopcontact. Koppel alle kabels en draden los die op het laadstation zijn aangesloten. Sluit ze opnieuw aan wanneer er geen kans meer is op onweer.

## 4.6.1 Winteropslag

Voor optimale prestaties en een lange levensduur wordt aanbevolen om uw Navimow op te bergen tijdens de wintermaanden, wanneer deze niet wordt gebruikt. Door uw Navimow op de juiste manier op te bergen, kunt u hem beschermen tegen barre winterse omstandigheden en zijn functionaliteit garanderen als de lente aanbreekt. Koud weer, inclusief vriestemperaturen en sneeuw, kunnen gevoelige onderdelen van de maaier beschadigen. Volg onderstaande stappen:

### Koop al het gereedschap dat u nodig hebt

Siliconen pinnen voor het markeren van de locatie van het laadstation, een schroevendraaier, de Navimow-doos en verpakkingsmaterialen.

### Berg de maaier op

1. Trek de maaier van het laadstation. Opmerking: Zorg ervoor dat de maaier nog minimaal 85% accuniveau heeft.
2. Zet de maaier uit.
3. Koppel de voeding en de antenne los.
4. Trek uw beschermende handschoenen aan en verwijder de messen voorzichtig.
5. Zet de maaier ondersteboven en maak hem schoon met een borstel.
6. Gebruik een waterslang om het vuil weg te spoelen en laat de maaier drogen.

### Berg het laadstation en de Navimow Garage S op

1. Verwijder Navimow Garage S van het laadstation en berg de garage op.
2. Draai de aardingsschroeven van het laadstation los.
3. Markeer de locatie met de siliconen pinnen.
4. Zet het laadstation ondersteboven en maak het schoon met een borstel. Gebruik een waterslang om het vuil weg te spoelen en laat het laadstation drogen.
5. Berg het laadstation op.

### Berg de antenne op

Als de antenne op een muur of dak wordt geïnstalleerd, gebruik dan een plastic zak of een hoes om de antenne af te dekken. Als de antenne vanaf de grond wordt geïnstalleerd, volg dan onderstaande stappen:

1. Verwijder de antenne en de paal.
- Opmerking: Houd het drietandige deel op zijn plaats.
2. Berg de kabel voor de antenne op.

## 4.6.2 Opnieuw gebruiken in de lente

Volg onderstaande stappen om uw Navimow en al zijn installaties in de lente opnieuw te gebruiken:

1. Verwijder alle afdekkingen van de maaier.
  2. Zorg ervoor dat het laadstation schoon en vrij van vuil is. Verwijder de siliconen pinnen die de locatie hebben gemarkeerd en bevestig de schroeven in de grond.
- Opmerking: Het verschil tussen de geïnstalleerde positie en de positie van vorig jaar mag niet groter zijn dan 5 cm.
3. Sluit de kabels die tijdens de winter zijn losgekoppeld opnieuw aan. Controleer de kabels op eventuele schade of breuken en repareer ze indien nodig.
- Opmerking: Controleer de messen op scherpte en vervang ze indien nodig. Controleer en reinig de cameralens om een goede werking te garanderen.
4. Schakel ten slotte de maaier in en test of de maaier aan de app is gekoppeld en goed werkt.

## 4.7 Recycling en verwijdering op het einde van de levensduur

Behandel dit product NIET als huishoudelijk afval. Neem voor informatie over recycling contact op met uw dienst voor plaatselijke huisvuilophaling, uw gemeente of uw verkooppunt.

### WAARSCHUWING

Gooi dit product NIET weg op een stortplaats, door verbranding of door het te mengen met huishoudelijk afval. Gevaar of ernstig letsel kan ontstaan door de elektrische onderdelen.

## 5. FAQ en probleemoplossing

Als u product- of app-gerelateerde problemen, veelvoorkomende problemen en vragen tegenkomt, bekijk dan de FAQ-artikelen op <https://segway-navimow.my.site.com>

## 6. Belangrijke informatie

### 6.1 EU-CONFORMITEITSVERKLARING

#### Fabrikant

Naam: Navimow B.V.

Adres: Dynamostraat 7, 1014BN Amsterdam, Nederland

Gemachtigd vertegenwoordiger

Naam: AR Experts B.V.

Adres: P.O. Box 5047, 3620 AA Breukelen, Nederland

#### Voorwerp van de verklaring

Generieke benaming: Robotmaaier

Productnaam: Navimow i-reeks

Type/model: i105E/i108E

Serienummer: S4RE x yyyy x yyyy/S4TH x yyyy x yyyy/S4RK x yyyy x yyyy/S4TN x yyyy x yyyy/S4RL x yyyy x yyyy/S4TP x yyyy x yyyy ('x' staat voor een willekeurige letter van A-Z behalve O en I, 'y' staat voor een willekeurige letter van A-Z behalve O en I of een nummer van 0-9)

Deze Verklaring van overeenstemming wordt uitgegeven onder volledige verantwoordelijkheid van de fabrikant.

Het hierboven beschreven voorwerp is conform de volgende EU-richtlijnen:

1. Richtlijn voor radioapparatuur (2014/53/EU)
2. Machinerichtlijn (2006/42/EG)
3. RoHS-richtlijn (2011/65/EU) en wijzigingsrichtlijn ((EU)2015/863)

De conformiteit met deze richtlijnen is voor dit product beoordeeld door aan te tonen dat het voldoet aan de volgende geharmoniseerde normen en/of technische specificaties:

EN 60335-1:2012+A11:2014+AC:2014+A13:2017+A1:2019+A14:2019+A2:2019+A15:2021

EN 50636-2-107:2015+A1:2018+A2:2020+A3:2021

EN IEC 61000-3-2:2019+A1:2021

EN 301 908-1 V13.1.1

EN 61000-3-3:2013+A1:2019

EN 301 489-1 V2.2.3

EN IEC 55014-1:2021

EN 301 489 - 3 V2.2.0

EN IEC 55014-2:2021

EN 301 489-17 V3.2.4

EN 300 220-1 V3.1.1

EN 301 489-19 V2.1.1

EN 300 220-2 V3.1.1

EN 301 489-52 V1.2.1

EN 300 328 V2.2.2

EN 301 511 V12.5.1

EN 303 413 V1.1.1

EN IEC 62311:2020

EN 50665:2017

EN IEC 63000:2018

EN 62133-2:2017

Ondertekend voor en namens: Navimow B.V.

Plaats: Changzhou, China

Datum: 1-11-2023

Naam: Crystal Zhuang

Functie: Certificeringsmanager

Handtekening: Crystal Zhuang

## 6.2 UKCA-CONFORMITEITSVERKLARING

### Fabrikant

Naam: Navimow B.V.

Adres: Dynamostraat 7, 1014BN Amsterdam, Nederland

Voorwerp van de verklaring

Generieke benaming: Robotmaaier

Productnaam: Navimow i-reeks

Type/model: i105E/i108E

Serienummer: S4RJ x yyyy x yyyy/S4TM x yyyy x yyyy

('x' staat voor een willekeurige letter van A-Z behalve O en I, 'y' staat voor een willekeurige letter van A-Z behalve O en I of een nummer van 0-9)

Deze Verklaring van overeenstemming wordt uitgegeven onder volledige verantwoordelijkheid van de fabrikant.

Het hierboven beschreven voorwerp is conform de volgende VK-richtlijnen:

1. Regelgeving inzake radioapparatuur 2017
2. Regelgeving inzake de levering van machines (veiligheid) 2008
3. Regelgeving inzake de beperking van het gebruik van bepaalde gevaarlijke stoffen in elektrische en elektronische apparatuur 2012

Conformiteit met deze richtlijnen is voor dit product beoordeeld door aan te tonen dat het voldoet aan de volgende geharmoniseerde normen en/of technische specificaties:

BS EN 60335-1:2012+A11:2014+AC:2014+A13:2017+A1:2019+A14:2019+A2:2019+A15:2021

BS EN 50636-2-107:2015+A1:2018+A2:2020+A3:2021

BS EN IEC 61000-3-2:2019+A1:2021

EN 301 908-1 V13.1.1

BS EN 61000-3-3:2013+A1:2019

EN 301 489-1 V2.2.3

BS EN IEC 55014-1:2021

EN 301 489 - 3 V2.2.0

BS EN IEC 55014-2:2021

EN 301 489-17 V3.2.4

EN 300 220-1 V3.1.1

EN 301 489-19 V2.1.1

EN 300 220-2 V3.1.1

EN 301 489-52 V1.2.1

EN 300 328 V2.2.2

EN 301 511 V12.5.1

EN 303 413 V1.1.1

BS EN IEC 62311:2020

BS EN 50665:2017

BS EN IEC 63000:2018

BS EN 62133-2:2017

Ondertekend voor en namens: Navimow B.V.

Plaats: Changzhou, China

Datum: 10-11-2023

Naam: Crystal Zhuang

Functie: Certificeringsmanager

Handtekening: Crystal Zhuang

## 6.3 Certificaten

### Verklaring van de Europese Unie inzake naleving

#### Informatie over de verwijdering van afgedankte elektrische en elektronische apparatuur voor gebruikers



Dit symbool op het product of op de verpakking geeft aan dat gebruikte elektrische en elektronische producten niet samen met ongesorteerd huishoudelijk afval mogen worden weggegooid. Voor een juiste verwerking is het uw verantwoordelijkheid om uw afgedankte apparatuur te verwijderen door deze in te leveren bij aangewezen inzamelpunten.

Door dit product op de juiste wijze te verwijderen, spaart u waardevolle hulpbronnen en voorkomt u mogelijke negatieve gevolgen voor de volksgezondheid en het milieu, die zich zouden kunnen voordoen in geval van onjuiste afvalverwerking.

Als u uw gebruikte apparaat wilt retourneren, gebruik dan de retour- en inzamelsystemen of neem contact op met de winkel waar het product is gekocht (dit is gratis). Neem contact op met uw gemeente voor meer informatie over het dichtstbijzijnde aangewezen inzamelpunt.

Bij onjuiste verwijdering van dit afval kunnen sancties volgen, in overeenstemming met uw nationale wetgeving.

#### Informatie over de verwijdering van gebruikte batterijen en accu's voor gebruikers



Dit symbool geeft aan dat batterijen en accu's aan het einde van hun levensduur niet samen met ongesorteerd huishoudelijk afval mogen worden weggegooid. Uw medewerking hieraan is een belangrijk onderdeel van de inspanningen om de invloed van batterijen en accu's op het milieu en de volksgezondheid tot een minimum te beperken. Voor een correcte recycling kunt u dit product of de batterijen of accu's die het bevat gratis inleveren bij uw leverancier of bij een aangewezen inzamelpunt.

Door dit product op de juiste wijze te verwijderen, spaart u waardevolle hulpbronnen en voorkomt u mogelijke negatieve gevolgen voor de volksgezondheid en het milieu, die zich zouden kunnen voordoen in geval van onjuiste afvalverwerking.

Bij onjuiste verwijdering van dit afval kunnen sancties volgen, in overeenstemming met uw nationale wetgeving.

Er zijn afzonderlijke inzamelingsystemen voor gebruikte batterijen en accu's.

Gooi batterijen en accu's op de juiste manier weg door ze in te leveren bij het afvalinzamelings-/recyclingcentrum in uw gemeente.

#### Richtlijn inzake de Beperking van het gebruik van bepaalde gevaarlijke stoffen (RoHS)

Navimow B.V. verklaart hierbij dat het gehele product inclusief onderdelen (kabels, snoeren, enzovoort) voldoet aan de vereisten van RoHS-richtlijn 2011/65/EU en de gewijzigde Gedelegeerde Richtlijn (EU) 2015/863 van de Commissie betreffende beperking van het gebruik van bepaalde gevaarlijke stoffen in elektrische en elektronische apparatuur ("RoHS herschikking" of "RoHS 2.0").

#### Richtlijn voor radioapparatuur

Navimow B.V. verklaart hierbij dat de in dit hoofdstuk vermelde producten voldoen aan de essentiële eisen en andere relevante bepalingen van de Richtlijn voor radioapparatuur 2014/53/EU.

#### Machinerichtlijn

Navimow B.V. verklaart hierbij dat de in dit hoofdstuk genoemde producten voldoen aan de essentiële eisen en andere relevante bepalingen van de Machinerichtlijn 2006/42/EG.

Erkende vertegenwoordiger in Europa:



AR Experts B.V., P.O. Box 5047, 3620 AA Breukelen, Nederland

Navimow B.V. verklaart hierbij dat het product voldoet aan de essentiële eisen en andere relevante bepalingen van de RoHS-richtlijn 2011/65/EU en het amendement Gedelegeerde richtlijn (EU) 2015/863 van de Commissie, de Richtlijn voor radioapparatuur 2014/53/EU en de Machinerichtlijn 2006/42/EG.

Bluetooth	Frequentieband(en)	2,4000-2,4835 GHz
	Max. RF-Vermogen	20 mW

## VK Nalevingsverklaring

### Informatie over de verwijdering van afgedankte elektrische en elektronische apparatuur voor gebruikers



Dit symbool op het product of op de verpakking geeft aan dat gebruikte elektrische en elektronische producten niet samen met ongesorteerd huishoudelijk afval mogen worden weggegooid. Voor een juiste verwerking is het uw verantwoordelijkheid om uw afgedankte apparatuur te verwijderen door deze in te leveren bij aangewezen inzamelpunten.

Door dit product op de juiste wijze te verwijderen, spaart u waardevolle hulpbronnen en voorkomt u mogelijke negatieve gevolgen voor de volksgezondheid en het milieu, die zich zouden kunnen voordoen in geval van onjuiste afvalverwerking.

Als u uw gebruikte apparaat wilt retourneren, gebruik dan de retour- en inzamelsystemen of neem contact op met de winkel waar het product is gekocht (dit is gratis). Neem contact op met uw gemeente voor meer informatie over het dichtstbijzijnde aangewezen inzamelpunt.

Bij onjuiste verwijdering van dit afval kunnen sancties volgen, in overeenstemming met uw nationale wetgeving.

### Informatie over de verwijdering van gebruikte batterijen en accu's voor gebruikers



Dit symbool geeft aan dat batterijen en accu's aan het einde van hun levensduur niet samen met ongesorteerd huishoudelijk afval mogen worden weggegooid. Uw medewerking hieraan is een belangrijk onderdeel van de inspanningen om de invloed van batterijen en accu's op het milieu en de volksgezondheid tot een minimum te beperken. Voor een correcte recycling kunt u dit product of de batterijen of accu's die het bevat gratis inleveren bij uw leverancier of bij een aangewezen inzamelpunt.

Door dit product op de juiste wijze te verwijderen, spaart u waardevolle hulpbronnen en voorkomt u mogelijke negatieve gevolgen voor de volksgezondheid en het milieu, die zich zouden kunnen voordoen in geval van onjuiste afvalverwerking.

Bij onjuiste verwijdering van dit afval kunnen sancties volgen, in overeenstemming met uw nationale wetgeving.

Er zijn afzonderlijke inzamelingssystemen voor gebruikte batterijen en accu's.

Gooi batterijen en accu's op de juiste manier weg door ze in te leveren bij het afvalinzamelings-/recyclingcentrum in uw gemeente.

**Regelgeving inzake de beperking van het gebruik van bepaalde gevaarlijke stoffen in elektrische en elektronische apparatuur 2012**  
**Regelgeving inzake de beperking van het gebruik van bepaalde gevaarlijke stoffen in elektrische en elektronische apparatuur 2012**

Navimow B.V. verklaart hierbij dat het volledige product, inclusief onderdelen (kabels, snoeren, enzovoort) voldoet aan de eisen van De regelgeving inzake de beperking van het gebruik van bepaalde gevaarlijke stoffen in elektrische en elektronische apparatuur 2012.

**Regelgeving inzake radioapparatuur 2017**

Navimow B.V. verklaart hierbij dat de in dit hoofdstuk vermelde producten voldoen aan de essentiële eisen en andere relevante bepalingen van De regelgeving inzake radioapparatuur 2017.

**Regelgeving inzake de levering van machines (veiligheid) 2008**

Navimow B.V. verklaart hierbij dat het in dit deel genoemde product voldoet aan de essentiële vereisten en andere relevante bepalingen van de regelgeving inzake de levering van machines (veiligheid) 2008.

Navimow B.V. verklaart hierbij dat het product voldoet aan de essentiële eisen en andere relevante bepalingen van de regelgeving inzake de beperking van het gebruik van bepaalde gevaarlijke stoffen in elektrische en elektronische apparatuur 2012, de regelgeving inzake radioapparatuur 2017 en de regelgeving inzake radioapparatuur 2017 en de regelgeving inzake de levering van machines (veiligheid) 2008.

De conformiteitsverklaring kan worden geraadpleegd op het volgende adres: <https://navimow.segway.com/HelpCenter>

Bluetooth	Frequentieband(en)	2,4000-2,4835 GHz
	Max. RF-Vermogen	20 mW

## 6.4 Beperkte garantie

### Beperkte garantie en arbitrageovereenkomst

KENNISGEVING: LEES DEZE OVEREENKOMST VOOR BEPERKTE GARANTIE EN ARBITRAGEOVEREENKOMST EN BEWAAR DEZE OVEREENKOMST VOOR TOEKOMSTIGE REFERENTIE. DEZE OVEREENKOMST BEVAT BEPERKTE GARANTIECLAUSULES VOOR CONSUMENTEN IN EUROPA EN ARBITRAGECLAUSULES MET BETREKKING TOT NAVIMOW ("PRODUCT") EN ELKE TRANSACTIE EN CLAIM MET BETREKKING TOT EN/OF VOORTVLOEIEND UIT HET PRODUCT.

DIT IS EEN BINDENDE JURIDISCHE OVEREENKOMST ("OVEREENKOMST") TUSSEN U (EEN INDIVIDU OF ENTITEIT) EN DE FABRIKANT ("NAVIMOW"), NAVIMOW B.V. ("NAVIMOW"), EN HEN GELIEERDE BEDRIJVEN (MET INBEGRIJF VAN MAAR NIET BEPERKT TOT HUN MOEDERMAATSCHAPPIJ, DOCHTERONDERNEMING, GELIEERDE BEDRIJVEN, VOORGANGER, OPVOLGEND BEDRIJF, BEHEERDERS, OPVOLGERS, RECHTVERKRIJGENDEN, FUNCTIONARISSEN, DIRECTEUREN, MANAGERS, WERKNEMERS, LEDEN, AANDEELHOUDERS EN AGENTEN, ADVOCATEN, VERZEKERAARS OF HERVERZEKERAARS) (GEZAMENLIJK "NAVIMOW PARTIJEN"), NAVIMOW DEALERS (ZOALS HIERONDER GEDEFINIEERD) EN AAN HEN GELIEERDE BEDRIJVEN (GEZAMENLIJK "NAVIMOW-DEALERS").

DE AANKOOP VAN HET PRODUCT, HET OPENEN VAN DE VERPAKKING VAN HET PRODUCT, HET GEBRUIKEN VAN HET PRODUCT, HET BEHOUDEN VAN HET PRODUCT, HET PROFITEREN VAN DE VOORDELEN VAN DEZE OVEREENKOMST OF HET ELEKTRONISCH AANVAARDEN VAN DEZE OVEREENKOMST, ZAL DE ACCEPTATIE VAN DEZE OVEREENKOMST VORMEN. IN HET GEVAL DAT U, ALS OUDER(S) OF WETTELIJKE VOOGD(EN), DIT PRODUCT KOOPT NAMENS OF VOOR UW KINDEREN, STEMT U HIERBIJ IN MET DE ALGEMENE VOORWAARDEN VAN DE OVEREENKOMST EN STEMT U ERMEE IN DAT U BEIDE EN UW KINDEREN DOOR DEZE OVEREENKOMST GEBONDEN ZULLEN ZIJN. U ERKENT EN GAAT ERMEE AKKOORD DAT U VOLDOENDE KENNISGEVING VAN DEZE OVEREENKOMST HEBT ONTVANGEN EN U GAAT AKKOORD MET DEZE OVEREENKOMST.

### Noteer het serienummer van uw product

Noteer hieronder het serienummer van uw product. U vindt het serienummer op de buitenkant van de verpakking of op de onderkant van het product.

### Contacten

Het Product wordt vervaardigd en gedistribueerd door Navimow B.V. ("Navimow").

Serienummer hier

### 1. Beperkte garantie

Deze beperkte garantie dekt alleen defecten van materiaal of kwaliteit van het product en onderdelen, wanneer het product en onderdelen daarvan onder normale en gewone omstandigheden worden gebruikt. In het geval dat zich een defect voordoet dat onder deze Beperkte Garantie valt, zullen Navimow en/of andere Navimow-partijen naar eigen goeddunken het defecte Product of onderdelen daarvan repareren of vervangen in overeenstemming met deze Beperkte garantie of de datum waarop het werd geactiveerd (de latere datum heeft voorrang) bij Navimow, de geautoriseerde wederverkoper van Navimow, de erkende verdeler distributeur van Navimow of een erkende dealer (elk een "Navimow-dealer" of gezamenlijk de "Navimow-dealers").

Product gedekt door deze garantie	Periode van de Beperkte garantie
i105E, i108E	3 jaar
Accu en voedingsadapters	2 jaar

Messen worden beschouwd als wegwerpartikelen en vallen niet onder deze garantie.

DEZE BEPERKTE GARANTIE HIERIN IS DE ENIGE UITDRUKKELIJKE GARANTIE DIE VAN TOEPASSING IS OP HET PRODUCT EN DE ONDERDELEN VAN COMPONENTEN, ACCESSOIRES EN SERVICEREPARATIE. NAVIMOW EN NAVIMOW-PARTIJEN WIJZEN ALLE ANDERE UITDRUKKELIJKE GARANTIES AF. NAVIMOW EN ANDERE NAVIMOW-PARTIJEN BEPERKEN DE DUUR EN RECHTSMIDDELEN VAN ALLE IMPLICIETE GARANTIES, MET INBEGRIJF VAN, MAAR NIET BEPERKT TOT DE GARANTIES VAN VERKOOPBAARHEID EN GESCHIKTHEID VOOR EEN BEPAALD DOEL, AL OF NIET BIJ WET, DE PRESTATIES, HET HANDELSVERLOOP, VOOR DE DUUR VAN DEZE UITDRUKKELIJKE BEPERKTE GARANTIE. DEZE BEPERKTE GARANTIE BESCHRIJFT DE DIENSTEN DIE AAN U GELEVERD ZULLEN WORDEN ALS UW PRODUCT DIENSTVERLENING ONDER GARANTIE VEREIST. DEZE BEPERKTE GARANTIE IS EEN AANVULLENDE GARANTIE, DIE DE STATUTAIRE RECHTEN DIE U MOGELIJK HEBT ALS KLANT OP GEEN ENKELE MANIER BEÏNVLOEDEN OF BEPERKEN, BIJVOORBEELD MET BETREKKING TOT CONFORMITEIT, EN U HEBT MOGELIJK AANVULLENDE RECHTEN ONDER UW PLAATSELIJKE WETTEN.

### 2. Serviceproces voor beperkte garantie

De online services van Navimow zijn beschikbaar op [navimow.segway.com](http://navimow.segway.com). Tijdens uw gebruik van het Product, als u van mening bent dat het Product of zijn onderdeel defect is en/of niet correct werkt. GELIEVE ONMIDDELIJK TE STOPPEN MET HET GEBRUIK VAN HET PRODUCT EN HET PRODUCT GEPAST TE BEWAREN. UW VERDERE GEBRUIK VAN HET PRODUCT ONDER DERGELIJKE OMSTANDIGHEDEN, KAN U OF ANDEREN ERNSTIG KWETSEN OF ZELFS LEIDEN TOT FATALE ONGEVALLEN EN/OF SCHADE AAN EIGENDOMMEN VEROORZAKEN.

Neem daarna onmiddellijk contact op met Navimow via support-navimow@rlm.segway.com. of vanuit Live Chat via de app. Het technische ondersteuningspersoneel van Navimow is beschikbaar om u online te helpen bij het diagnosticeren van het defect en, indien aanwezig, het geven van verdere instructies. Als de garantiediensten aangesproken moet worden, moet u de volgende zaken voorbereiden, met inbegrip van (i) origineel aankoopbewijs van het product bij Segway-dealers, (ii) het serienummer van het product en (iii) een beschrijving van het defect, indien van toepassing. Na het verifiëren of u in aanmerking komt voor de bescherming en/of diensten van de Beperkte garantie, dient u uw naam, e-mailadres, postadres en telefoonnummer op te geven, wij zullen u richtlijnen geven om van onze diensten gebruik te maken.

Als u een defecte eenheid wil retourneren voor nazicht, bent u verantwoordelijk voor de verzendkosten en het risico op verlies en schade, wat kan optreden tijdens de verzending naar Navimow en (ii) van Navimow naar u. U moet uw defecte Product of onderdeel in de originele of door Navimow goedgekeurde verpakking doen, die op uw kosten wordt verstrekt, voor verzending van het Product naar Navimow. U zult Navimow verdedigen, vrijwaren en schadeloos stellen voor elk verlies en/of schade die kan worden veroorzaakt door uw onjuiste verpakking of verzending van het product of onderdeel naar Navimow.

Een erkende serviceprovider of Navimow-dealer zal uw geretourneerde Product inspecteren. Als Navimow redelijkerwijs vaststelt dat het probleem niet wordt gedekt door de Beperkte garantie, zal Navimow u op de hoogte stellen en u informeren over service- of vervangalternatieven die voor u beschikbaar zijn tegen een vergoeding, of Navimow zal uw Product niet gerepareerd aan u retourneren, en in dat geval bent u verantwoordelijk voor de verzend- en verzekeringkosten voor verzending van uw Product van Navimow naar u. Als diensten niet worden gedekt door de beperkte garantie en u een betaalde dienst, aanbevolen door Navimow-partijen en/of een Navimow-dealer afwijst, begrijpt en erkent u dat het nalaten van reparatie en/of onderhoud van het Product het risico op vallen en/of falen van het Product kan vergroten, wat kan leiden tot ernstige materiële schade, ernstig lichamelijk letsel of overlijden, en u gaat ermee akkoord dat dit uw geïnformeerde toestemming is om een dergelijk risico te nemen. Voor een retourzending die in aanmerking komt voor garantiebescherming en/of diensten, vervangt Navimow defecte producten door nieuwe of gereviseerde onderdelen van dezelfde of vergelijkbare stijl, zonder kosten aan te rekenen voor deze dienstverlening. Onderdelen die door Navimow worden vervangen, blijven eigendom van Navimow. In een dergelijke situatie zal Navimow redelijke retourverzendkosten betalen voor het retourneren van het Product aan u.

### 3. Geschiktheid voor beperkte garantie

3.1 Uw serviceverzoek moet door Navimow zijn ontvangen binnen de beperkte garantieperiode, zoals hierboven wordt beschreven en Navimow moet uw product ontvangen overeenkomstig het hierboven gedefinieerde serviceproces voor beperkte garantie.

3.2 Uw Product moet zijn gekocht bij een erkende Navimow-dealer.

3.3 U dient de originele aankoopbon voor te leggen.

3.4 Uw Product moet een leesbaar, onbelemmerd, onaangepast en ongewijzigd serienummer hebben.

3.5 Alle sabotagebestendige zegels moeten intact, op hun plaats en ongewijzigd zijn.

### 4. Uitsluitingen op de beperkte garantie

Deze beperkte garantie beschrijft de dienst die voor u beschikbaar is, als uw product garantieservice vereist en u van aanvullende bescherming kunt genieten op grond van uw lokale wetgeving. Deze beperkte garantie dekt geen schade aan uw product of een onderdeel die wordt veroorzaakt door:

4.1 Misbruik, foutief gebruik, roekeloosheid, nalatigheid of commercieel gebruik.

4.2 Onjuist opladen, opslaan, onderhouden of bedienen van het product, niet overeenkomstig de instructies of beperkingen zoals vermeld in de gebruikersinformatie.

4.3 Het product niet overeenkomstig de geldende toepasselijke wet- en regelgeving gebruiken.

4.4 Gebruik van het product door personen met onvoldoende ervaring.

4.5 Ongelukken, botsingen, brandschade, waterschade, chemische schade, gebruik van het product buiten het bedrijfstemperatuurbereik van het product, schade door hogedrukreiniger, aardbevingen, schade door vallen.

4.6 Wijzigingen aan mechanische onderdelen, wijziging van elektronische onderdelen of wijzigingen aan software die in het product is ingebouwd.

4.7 Service, reparatie en onderhoud door niet-geautoriseerde leveranciers.

4.8 Cosmetische schade.

4.9 Gebruik van het product met een product, onderdeel of accessoire van een derde partij.

4.10 De normale achteruitgang van onderdelen onderhevig aan slijtage.

4.11 Gebruik van het product onderdelen onderhevig aan slijtage die al te lang niet vervangen zijn.

### 5. UITSLUITING EN BEPERKING VAN AANSPRAKELIJKHEID

5.1 NAVIMOW NEEMT GEEN ENKELE ANDERE VERPLICHTING OF AANSPRAKELIJKHEID OP ZICH IN VERBAND MET HET PRODUCT, ONDERDELEN VAN COMPONENTEN, ACCESSOIRES, SERVICEREPARATIES OF DEZE BEPERKTE GARANTIE EN MACHTIGT NIEMAND DAARTOE.

5.2 NAVIMOW-PARTIJEN EN NAVIMOW-DEALERS ZIJN NIET VERANTWOORDELIJK VOOR ENIG VERLIES VAN GEBRUIK VAN EEN PRODUCT, DE ONDERDELEN VAN COMPONENTEN, ACCESSOIRES, OF VOOR ENIG ONGEMAK OF ANDER VERLIES OF SCHADE DIE KAN WORDEN VEROORZAakt DOOR EEN DEFECT IN EEN PRODUCT, DE ONDERDELEN ERVAN, ACCESSOIRES, SERVICEREPARATIE, OF VOOR ENIGE ANDERE INCIDENTELE SCHADE OF GEVOLGSCHADE DIE U ZOU KUNNEN HEBBEN ALS GEVOLG VAN EEN DEFECT IN EEN PRODUCT, DE ONDERDELEN VAN COMPONENTEN, ACCESSOIRES, OF SERVICEREPARATIE. SOMMIGE LANDEN STAAN DE UITSLUITING OF BEPERKING VAN INCIDENTELE OF GEVOLGSCHADE NIET TOE, DUS DE BOVENSTAANDE BEPERKING OF UITSLUITING IS MOGELIJK NIET OP U VAN TOEPASSING, VOOR ZOVER HET DOOR DE GELDENDE WETGEVING IS NIET TOEGESTAAN.

5.3 IN GEEN GEVAL ZAL DE TOTALE AANSPRAKELIJKHEID VAN DE NAVIMOW-PARTIJEN EN NAVIMOW-DEALERS VOOR ALLE CLAIMS ONDER ALLE TOEPASSELIJKE WETTEN OF THEORIEËN, GEZAMENLIJK OF HOOFDELIJK, VOORTVLOEIEND UIT OF VERBAND HOUDEND MET DE AANKOOP VAN HET PRODUCT, CONTRACTBREUK, ONRECHTMATIGE DADEN (INCLUSIEF NALATIGHEID) OF ANDERSZINS, DE PLICHT TOT REPARATIE OF VERVANGING VAN ENIG DEFECT PRODUCT OVERSCHRIJDEN, GEBRUIK VAN HET PRODUCT, CONTRACTBREUK, ONRECHTMATIGE DAAD (INCLUSIEF NALATIGHEID) OF ANDERSZINS, GAAT VERDER DAN DE PLICHT TOT REPARATIE OF VERVANGING VAN EEN DEFECT PRODUCT, VERDER ONDERHEVIG AAN NAVIMOW 'S ENIGE EN EXCLUSIEVE DISCRETIE. IN GEEN GEVAL ZULLEN NAVIMOW-PARTIJEN EN NAVIMOW-DEALERS AANSPRAKELIJK ZIJN TEGENOVER PERSONEN VOOR GEVOLG, INDIRECTE, INCIDENTELE, SPECIALE, VOORBEELDIGE, PUNITIEVE OF VERERGERDE SCHADE, VOORTVLOEIEND UIT OF MET BETREKKING TOT EN/OF IN VERBAND MET DE AANKOOP VAN HET PRODUCT, ELKE SCHENDING VAN DEZE OVEREENKOMST OF DE PLICHTEN VAN DE FABRIKANT, ONGEACHT (A) OF DERGELIJKE SCHADES TE VOORZIEN WAREN, (B) OF NAVIMOW OF ANDERE NAVIMOW-PARTIJEN OP DE HOOGTE WERDEN GEBRACHT VAN DE MOGELIJKHEID OP DERGELIJKE SCHADE, EN , ONRECHTMATIGE OF ANDERE WAAROP DE CLAIM IS GEBASEERD, TENZIJ DERGELIJKE BEPERKINGEN EN UITSLUITINGEN ONDER DE GELDENDE WETGEVING VERBODEN ZIJN. DE BOVENSTAANDE BEPERKINGEN OF UITSLUITINGEN GELDEN ZELFS INDIEN DE RECHTSMIDDELEN VAN EEN BENADEELDE KLANT OF EEN ANDER PERSOON ( DIE HET RECHT KAN HEBBEN OF KAN CLAIMEN OP GROND VAN DEZE OVEREENKOMST VOLGENS DE WET VAN RECHTSWEGE) ONDER DEZE HUN ESSENTIËLE DOELSTELLING NIET KUNNEN BEREIKEN. IN HET GEVAL DAT SOMMIGE LANDEN DE UITSLUITING OF BEPERKING VAN BEPAALDE OF ALLE VOORGAANDE SCHADE NIET TOESTAAN, ZODAT DERGELIJKE BEPERKINGEN OF UITSLUITINGEN WETTELIJK NIET TOEGESTAAN ZIJN, ZULLEN ZE MOGELIJK NIET OP U VAN TOEPASSING ZIJN. SOMMIGE LANDEN STAAN DE UITSLUITING OF BEPERKING VAN INCIDENTELE OF GEVOLGSCHADE NIET TOE, VOOR ZOVER DERGELIJKE BEPERKINGEN OF UITSLUITINGEN NIET WETTELIJK ZIJN VERBODEN, IS DE BOVENSTAANDE BEPERKING OF UITSLUITING MOGELIJK NIET OP U VAN TOEPASSING.

5.4 Voor zover toegestaan door de geldende wetgeving, WIJZEN NAVIMOW-PARTIJEN en NAVIMOW-DEALERS hierbij elke aansprakelijkheid af en zijn daardoor niet verantwoordelijk voor enige schade, met inbegrip van maar niet beperkt tot overlijden, lichamelijk letsel of schade aan eigendommen, die voortvloeit uit of verband houdt met gedrag (inclusief wangedrag), actie, inactiviteit, handelen (en niet handelen), verzuim of nalatigheid door een erkende of niet-erkende dealer, verdeler, groothandelaar, detailhandelaar, serviceprovider of derde partij die betrokken is bij de verdeling van het product of de diensten daarvoor. Voor zover toegestaan door de geldende wetgeving, zijn de expliciete verklaringen en garanties, indien van toepassing, die hierin worden verstrekt, de enige garanties en verklaringen die door NAVIMOW-PARTIJEN aan U, een consument en/of eindgebruiker worden verstrekt en NAVIMOW-PARTIJEN zijn niet verantwoordelijk voor enige andere garantie en/of verklaring die kan worden gegeven en/of verstrekt door een andere persoon, tenzij NAVIMOW-PARTIJEN schriftelijke en uitdrukkelijk toestemming heeft gegeven voor het geven van een dergelijke aanvullende garantie en/of verklaring aan de consument of eindgebruiker.

## 6. Claims, geschillenbeslechting en arbitrage

DE HIERIN OPGENOMEN CLAUSULES ZIJN JURIDISCH BINDEND TUSSEN U (EEN INDIVIDU OF ENTITEIT) EN NAVIMOW B.V., HAAR DOCHTERONDERNEMINGEN, NAVIMOW-PARTIJEN EN NAVIMOW-DEALERS. DE HIERIN BEVATTE CLAUSULES KUNNEN UW RECHTEN BEÏNVLOEDEN EN HET IS UW VERANTWOORDELIJKHEID OM DE VOLGENDE DELEN TE LEZEN. U KUNT BINNEN 30 KALENDERDAGEN NA DE EERSTE AANKOOP VAN DE OVEREENKOMST AFZIEN DOOR EEN E-MAIL TE STUREN NAAR OPTOUT@SEGWAY.COM EN DE TOEPASSELIJKE INFORMATIE TE VERSTREKKEN. VOOR MEER DETAILS, ZIE DEEL 6.2.

### 6.1 Bindende arbitrage

Navimow-partijen, Navimow-dealers en u komen overeen dat elk geschil, controverser of claim die voortkomt uit, verband houdt met of in verband met deze overeenkomst, de beperkte garantie, de verkoop, de staat of de prestaties van het product, ongeacht of deze zijn gebaseerd op een contract, onrechtmatige daad, fraude , verkeerde voorstelling van zaken of enige andere juridische theorie of in billijkheid, inclusief maar niet beperkt tot claims voor overlijden, letsel of schade aan eigendommen, worden beheerst door en geïnterpreteerd in overeenstemming met de wetten van Nederland, met uitsluiting van de conflicten door wettelijke bepalingen en uiteindelijk opgelost door de Internationale Kamer van Koophandel (ICC) onder de 2021 ICC-arbitrageregels (ICC-regels) die voorlopig van kracht zijn, welke regels geacht worden door verwijzing in deze clausule te zijn opgenomen. Verder komen de partijen overeen dat:

i. De zetel van de arbitrage in Amsterdam, Nederland is. ii. Het Tribunaal bestaat uit 3 bemiddelaars.

iii. De taal van de arbitrage is Engels.

Deel 6 "Claims, geschillenbeslechting en arbitrage" blijft van kracht na beëindiging of afloop van deze overeenkomst en/of beperkte garantie of in het geval dat deze overeenkomst en/of de beperkte garantie, volledig of gedeeltelijk als nietig, vermijdbaar, ongeldig of niet-afdwingbaar wordt beschouwd, door een bevoegde arbitrage-instelling met feitelijke bevoegdheid en jurisdictie over deze kwestie.

### 6.2 Uitschrijven

U KAN ZICH UITSCHRIJVEN VOOR DEZE PROCEDURE VOOR GESCHILLENBESLISSING DOOR NAVIMOW of NAVIMOW-PARTIJEN NIET LATER DAN DERTIG (30) KALENDERDAGEN NA DE DATUM VAN DE EERSTE AANKOOP VAN HET PRODUCT DOOR DE CONSUMENT OP DE HOOGTE TE BRENGEN. OM U UIT TE SCHRIJVEN, MOET U EEN KENNISGEVING PER E-MAIL VERSTUREN NAAR OPTOUT@SEGWAY.COM, MET DE ONDERWERPREGEL: "UITSCHRIJVEN VOOR ARBITRAGE." DE KENNISGEVING VOOR UITSCHRIJVEN PER E-MAIL MOET (A) UW NAAM, E-MAILADRES, POSTADRES EN TELEFOONNUMMER BEVATTEN; (B) DE DATUM WAAROP HET PRODUCT WERD GEKOCHT; (C) DE NAAM OF HET NUMMER VAN HET MODEL VAN HET PRODUCT; EN (D) HET SERIENUMMER. U KUNT OOK UITSCHRIJVEN DOOR EEN BRIEF MET UW WENS OM UIT TE SCHRIJVEN TE STUREN NAAR NAVIMOW, Dynamostraat 7, 1014BN Amsterdam, Nederland. GECERTIFICEERDE POST BINNEN DERTIG (30) KALENDERDAGEN VANAF DE DATUM VAN AANKOOP VAN HET PRODUCT DOOR DE AANKOOP VAN EERSTE EINDGEBRUIKER BIJ DE NAVIMOW-DEALER. DE BRIEF OM UIT TE SCHRIJVEN MOET DE VOLGENDE INFORMATIE BEVATTEN: (A) UW NAAM, E-MAILADRES, POSTADRES EN TELEFOONNUMMER; (B) DE DATUM WAAROP HET PRODUCT WERD GEKOCHT; (C) DE NAAM OF HET NUMMER VAN HET MODEL VAN HET PRODUCT; (D) HET SERIENUMMER; EN (E) EEN VERKLARING ALS VOLGT: DE BOVENSTAANDE CONSUMENT KIEST OM UIT TE SCHRIJVEN OP DE GESCHILLENBESLECHTING PROCEDURE ZOALS GELEVERD DOOR DEZE BEPERKTE GARANTIE. DIT ZIJN DE ENIGE TWEE EFFECTIEVE MANIEREN OM UIT TE SCHRIJVEN OP DEZE PROCEDURE VOOR GESCHILLENBESLECHTING. DE KEUZE OM UIT TE SCHRIJVEN OP DEZE PROCEDURE VOOR GESCHILLENBESLECHTING, ZAL OP GEEN ENKELE WIJZE VAN INVLOED ZIJN OP DE DEKKING VAN DE BEPERKTE GARANTIE EN U BLIJFT GENIETEN VAN DE VOORDELEN VAN DE BEPERKTE GARANTIE.

### 6.3 Taal

Deze Overeenkomst kan in verschillende talen worden vertaald. In het geval van een conflict prevaleert en is de Engelse versie geldig.

### 7. Beoogde derde begunstigde

(a) Indien een natuurlijk persoon een nieuw Product cadeau krijgt van de oorspronkelijke koper en deze ontvanger geen partij wordt bij deze overeenkomst, wordt deze ontvanger beschouwd als een beoogde derde begunstigde van deze Overeenkomst. (b) Indien (i) een natuurlijke persoon deel uitmaakt van het gezin of het huishouden van een koper van een Product, (ii) redelijkerwijs kan worden verwacht dat die persoon het Product kan gebruiken, verbruiken of erdoor kan worden beïnvloed, en (iii) deze persoon geen partij is bij deze Overeenkomst, wordt deze persoon beschouwd als een beoogde derde-begunstigde van deze Overeenkomst.

### 8. Verjaring

De partijen komen overeen dat elk geschil, elke onenigheid of claim voortvloeiend uit, gerelateerd aan of in verband met deze Overeenkomst, de beperkte garantie, de verkoop, toestand of prestaties van het Product, ongeacht of deze is gebaseerd op contract, onrechtmatige daad, fraude, onjuiste voorstelling van zaken of enige andere wettelijke theorie bij wet of billijkheid, met inbegrip van maar niet beperkt tot claims voor overlijden, letsel of materiële schade, binnen één jaar nadat de oorzaak van de actie is opgetreden, aanhangig moet worden gemaakt.

### 9. Scheidbaarheid

Indien een voorwaarde, clause of bepaling van deze Overeenkomst ongeldig, onwettig of niet afdwingbaar is in enig rechtsgebied, zal een dergelijke ongeldigheid, onwettigheid of niet-afdwingbaarheid geen invloed hebben op enige andere voorwaarde, clause of bepaling van deze Overeenkomst en een dergelijke voorwaarde, clause of bepaling in enig ander rechtsgebied ongeldig of niet-afdwingbaar maken. Bij de vaststelling dat een voorwaarde, clause of bepaling ongeldig, onwettig of niet afdwingbaar is, zullen de partijen te goeder trouw onderhandelen en als onderhandelingen mislukken, kan het scheidsgerecht deze Overeenkomst wijzigen om de oorspronkelijke bedoeling van de partijen zo dicht mogelijk te benaderen, zodat de transacties die hierbij worden overwogen zo veel mogelijk worden uitgevoerd zoals oorspronkelijk overwogen.

## 6.5 Neem contact met ons op

Fabrikant: Navimow B.V.

Adres: Dynamostraat 7, 1014 BN Amsterdam, Nederland

Neem contact met ons op als u problemen ondervindt met betrekking tot de bediening, het onderhoud en de veiligheid of fouten/storingen van uw maaier.

Email: [support-navimow@rlm.segway.com](mailto:support-navimow@rlm.segway.com)

Erkende vertegenwoordiger in Europa: AR Experts B.V., P.O. Box 5047, 3620 AA Breukelen, Nederland

Website: [navimow.segway.com](http://navimow.segway.com)

De fabrikant behoudt zich het recht voor om op elk moment wijzigingen aan het product aan te brengen, firmware-updates uit te brengen en deze handleiding bij te werken. Afbeeldingen van het product, de accessoires en de app-interface in de gebruikershandleiding zijn alleen ter referentie. Het werkelijke product en de functies kunnen variëren. Ga naar [navimow.segway.com](http://navimow.segway.com) voor het laatste gebruikersmateriaal.